

EMERIO®

**AC-212919
(PSC-701)**



Air cooler with cool mist (EN)

Õhu jahutamise seade, veeauruga (EE)

Gaisa dzesētājs ar vēsas migliņas funkciju (LV)

Oro aušintuvas su vēsia migla (LT)

CE

Content – Sisukord – Saturs – Turinys

Instruction manual – English	- 2 -
Kasutusjuhend – Estonian	- 7 -
Instrukciju rokasgrāmata – Latvian.....	- 12 -
Instrukcijų vadovas – Lithuanian	- 17 -

SAFETY INSTRUCTIONS

Before use make sure to read all of the below instructions in order to avoid injury or damage, and to get the best results from the appliance. Make sure to keep this manual in a safe place. If you give or transfer this appliance to someone else, make sure to also include this manual.

In case of damage caused by user failing to follow the instructions in this manual the warranty will be void. The manufacturer/importer accepts no liability for damages caused by failure to follow the manual, a negligent use or use not in accordance with the requirements of this manual.

1. This appliance can be used by children aged from 8 years and above and persons with reduced physical, sensory or mental capabilities or lack of experience and knowledge if they have been given supervision or instruction concerning use of the appliance in a safe way and understand the hazards involved.
2. Children shall not play with the appliance.
3. Cleaning and user maintenance shall not be made by children without supervision.
4. This appliance is not designed for commercial use.
5. Do not use the appliance for other than intended use.
6. The unit is designed for households use only. Do not use outdoors.
7. The unit is to be operated with DC 5V / 1A USB power source. Use the cable provided for power connection.
8. Use the unit only as described in this manual. The use of attachments not recommended by the manufacturer may cause a risk of injury to persons.
9. To prevent from short circuit and damage to the unit, do not immerse the unit or the USB cord set into water.
10. Do not place the unit near any explosives, heated oven or hot surfaces.

11. Place the unit on a flat even surface which is resistant to heat, splashes and with sufficient free space around it.
12. Do not place the unit near curtains because they may cover the rear grille to block the air flow.
13. Do not tilt the unit to avoid water leaking.
14. Never put any object into the unit during operation.
15. Do not touch the moving parts.
16. Do not spray any pesticide or detergent on the unit to avoid damage to the material.
17. Please fill the water tank with clean water; distilled water is only to avoid building scale along with usage.
18. Do not use any other liquid e.g. perfume, essential oil, medicine etc. to avoid damage of the unit.
19. Always turn off and disconnect the unit before assembling, cleaning and moving the unit.
20. Do not operate the unit after the unit malfunction or is dropped or damaged in any manner. Return the appliance to service center for examination repair, or electrical or mechanical adjustment.
21. Do not place the unit near a heater or any electrical equipment.
22. Do not place the unit in passageways or high traffic areas where there is a possibility of tripping or knocking it over.
23. Do not allow any foreign objects inside the unit.
24. Do not block the front and back grills of the unit.
25. Do not turn the unit upside down.
26. Do not submerge the unit under water or other liquids.
27. Do not place the unit near open flames or fire sources.

Note: To avoid a hazard of electrical shock, please do not use the charging cable or the unit if they are found damaged.

PARTS DESCRIPTION

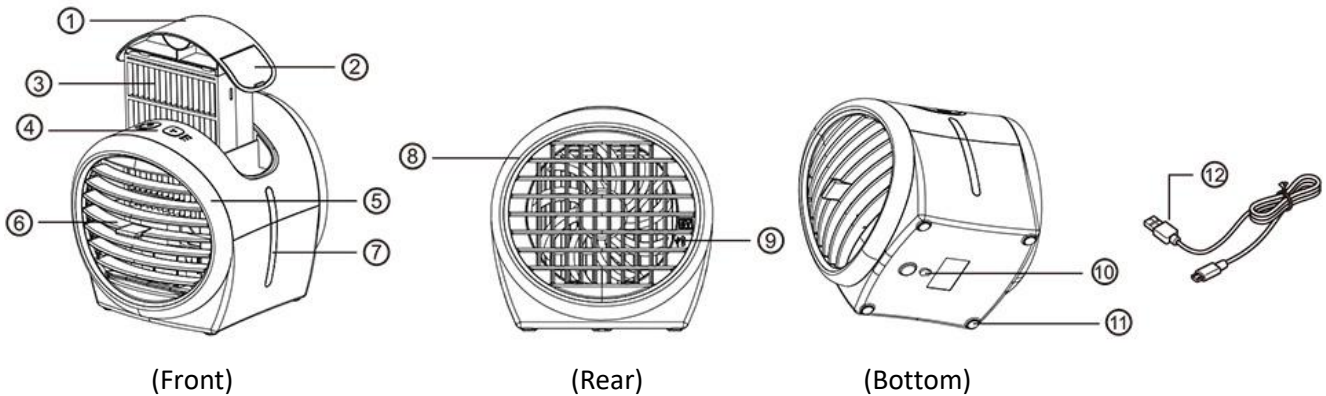

- | | | |
|----------------------|---------------------------|--------------------------|
| 1. Top cover | 5. Air outlet grille | 9. USB port (DC 5V / 1A) |
| 2. Water tank lid | 6. Adjustable louver | 10. Drain hole/stopper |
| 3. Water-cooling pad | 7. Water gauge with light | 11. Anti-skip feet |
| 4. Control panel | 8. Air inlet grille | 12. USB cable |

Control panel

- On/off and mist function switch
- Power indicator
- Mist indicator
- Wind speed selector
- Low wind speed indicator
- Medium wind speed indicator
- High wind speed indicator

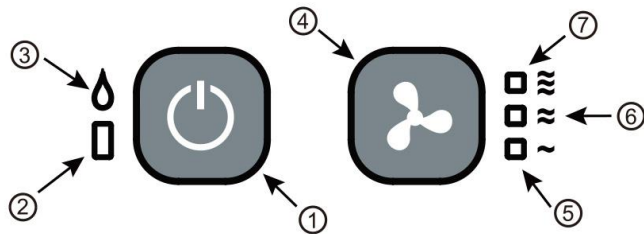

BEFORE USE

- Remove all packaging materials and labels.
- Place the appliance on a firm, flat surface.
- Open the water tank lid and fill 250ml distilled water to the water tank each time. After the water has been fully soaked by the water-cooling pad, the water level will fall to the bottom of the water gauge. Then, fill in another 250ml distilled water. Observe the water level to ensure no over filling of water. **(fig.1)**
- The unit can be powered by using a USB charging cable to connect with a phone charging adapter, computer USB port or a power bank of which output is DC 5V / 1A. Please connect the charging cable to the USB port on the side of the unit with the USB power source. **(fig.2)** Your appliance now is ready for use.





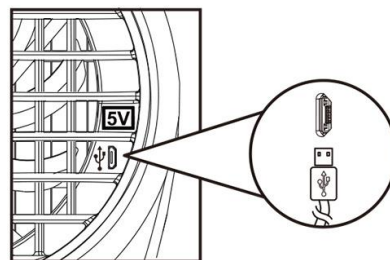



(fig.1)



(fig.2)

USE

1. Press the button “” for 2 seconds to start the appliance. The appliance works at low wind speed in default without mist. The power indicator and low wind speed indicator illuminate.
2. Press the button “” to switch the wind speed among low, medium and high. The corresponding indicator light will be on.
3. Press the button “” once to start the continuous mist mode. The mist indicator will illuminate. The mist will come out continuously.
4. Press the button “” once again to shift the operation to intermittent mist mode. The mist will be emitted in a cycle pattern of 4 seconds on / 1.5 seconds off. The mist indicator will illuminate on and off per the cycle set.
5. Press the button “” again to exit the mist operation. The mist indicator will extinguish.
6. Long press the button “” for 2 seconds to turn off the unit.

Tips:

- Please let the water-cooling pad absorb water for at least 3 minutes before starting the mist function.
- Please do not move or tilt the unit when it contains water.

CLEANING AND MAINTENANCE

Warning: Switch off the unit before remove the water-cooling pad.

Cleaning the water-cooling pad

1. Switch off the unit.
2. Pull out the top cover with the locked water-cooling pad. **(fig.3)**
3. Push the top cover against the water-cooling pad as per direction below to unlock the pad. **(fig.4)**
4. Clean the water-cooling pad under running water in upright position.
5. Install the water-cooling pad into the hook on the top cover. Lock it by pulling the pad as per the direction shown below which is opposite to the direction to unload it. **(fig.5)**

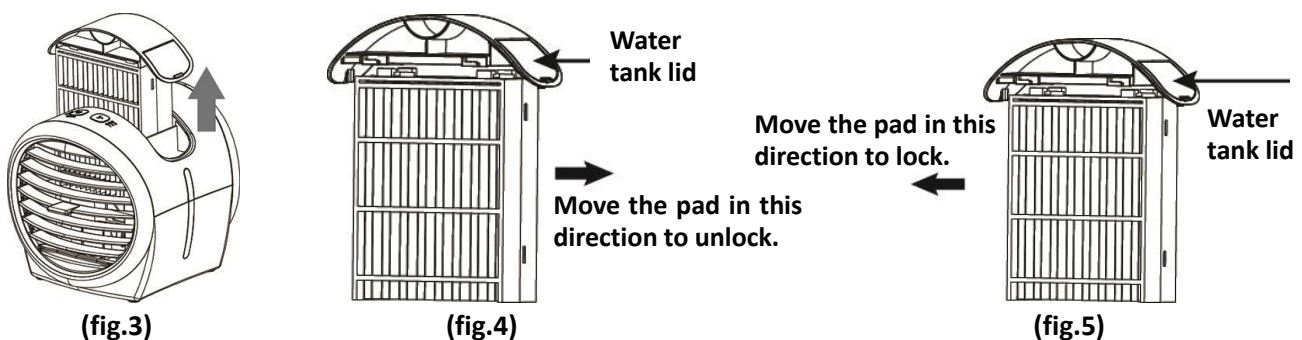

Cleaning the unit

1. Before cleaning, please make sure the unit is switched off and not connected to the charging cable.
2. Wipe the adjustable louver and the air inlet grille with damp cloth.
3. Flush the water-cooling pad under running tap water. After cleaning, please make the pad dry. Then insert to the unit.
4. Do not immerse the unit in water. Do not disassemble any part except the water-cooling pad.
5. Do not use gas, cleaner, hard brush or stainless-steel ball etc. to clean the unit. Avoid scratching the surface.

Note:

- Do not immerse the unit or the charging cable into water.
- Drain all the water after each use.
- Make sure the unit and parts are dry after each cleaning.

Drain the water

1. Remove the drain hole stopper on the bottom of the unit.
2. Drain all water inside the unit.
3. Wipe the unit surface with dry cloth.

Note: Please make sure all the water is drained after each use.

STORAGE

1. Follow above cleaning instructions to well maintain the unit before storage.
2. Tidy up the charging cable.
3. Keep the unit away from children's easy access.
4. Store the unit and the accessories at a dry, cool place.

Note: Please make sure the unit and parts are dry before storing it.

TECHNICAL DATA

USB Power source: DC 5V / 1A

Working wattage: 4W

Built-in reservoir: 500ml

GUARANTEE AND CUSTOMER SERVICE

Before delivery our devices are subjected to rigorous quality control. If, despite all care, damage has occurred during production or transportation, please return the device to your dealer. In addition to statutory legal rights, the purchaser has an option to claim under the terms of the following guarantee:

For the purchased device we provide 2 years guarantee, commencing from the day of sale. If you have a defective product, you can directly go back to the point of purchase.

Defects which arise due to improper handling of the device and malfunctions due to interventions and repairs by third parties or the fitting of non-original parts are not covered by this guarantee. Always keep your receipt, without the receipt you can't claim any form of warranty. Damage caused by not following the instruction manual, will lead to a void of warranty, if this results in consequential damages then we will not be liable. Neither can we hold responsible for material damage or personal injury caused by improper use if the instruction manual is not properly executed. Damage to accessories does not mean free replacement of the whole appliance. In such case please contact our service department. Broken glass or breakage of plastic parts is always subject to a charge. Defects to consumables or parts subjected to wearing, as well as cleaning, maintenance, replacement of said parts or shipping and transportation costs to and from any place of repair are not covered by the warranty and are to be paid.

ENVIRONMENT FRIENDLY DISPOSAL



Recycling – European Directive 2012/19/EU

This marking indicates that this product should not be disposed with other household wastes. To prevent possible harm to the environment or human health from uncontrolled waste disposal, recycle it responsibly to promote the sustainable reuse of material resources. To return your used device, please use the return and collection systems or contact the retailer where the product was purchased. They can take this product for environmentally safe recycling.

Emerio Deutschland GmbH (no service address)

Lerchenweg 3

40789 Monheim am Rhein

Deutschland

Customer service:

T: +49 (0) 3222 1097 600

E: info.de@emerio.eu

OHUTUSJUHISED

Vigastuste ja seadme kahjustamise vältimiseks ning parimate tulemuste saavutamiseks lugege enne seadme kasutamist kindlasti läbi kõik järgnevad juhised. Säilitage seda kasutusjuhendit ohutus kohas. Kui annate selle seadme edasi kellelegi teisele, siis andke kindlasti kaasa ka see kasutusjuhend.

Käesolevas kasutusjuhendis esitatud juhiste eiramise tagajärjel tekkinud kahjustused muudavad garantii kehtetuks. Tootja/maaletooja ei vastuta kahjustuste eest, mis on tekkinud kasutusjuhendi eiramise, toote hooletu kasutamise või käesolevas kasutusjuhendis esitatud nõuetele mittevastavuse tagajärjel.

1. Konditsioneer ei tohi kasutada alates 8. eluaastast; need, kellel on piiratud füüsilised, sensoorsed või vaimsed võimed ja kellel puuduvad kasutuskogemused ning väljaõpe, tohivad seda kasutada siis, kui nad on kasutamise ajal ohutuse eest vastutava isiku järelvalve või juhendamise all ja saavad aru konditsioneeriga kasutamisega seotud ohtudest.
2. Lapsed ei tohi selle seadmega mängida.
3. Lastel ei ole lubatud konditsioneerit ilma järelvalveta puhastada.
4. See seade ei ole mõeldud äriliseks kasutamiseks.
5. Kasutage seadet ainult sihtotstarbeliselt.
6. Seade on ette nähtud ainult koduseks kasutamiseks. Ärge kasutage seadet välitingimustes.
7. Seadet saab kasutada DC 5V / 1A USB toiteallika abil. Elektriühenduse loomiseks kasutage komplektis sisalduvat juhet.
8. Kasutage seadet ainult vastavalt kasutusjuhendile. Selliste lisatarvikute kasutamine, mida tootja ei ole soovitanud, võib tekitada isikuvigastuste ohu.
9. Lühiste ja seadme kahjustumise ennetamiseks ärge pange seadet ega USB-juhet vette.

10. Ärge paigutage seda lõhkeainete, köetud ahju või kuumade pindade lähedusse.
11. Paigutage seade tasasele kuuma- ja niiskuskindlale pinnale, kus seadmele jääb piisavalt vaba ruumi.
12. Ärge paigutage seadet kardinade lähedusse, sest need võivad katta tagumise võre ja blokeerida õhuvoolu.
13. Ärge kallutage seadet, sest see võib põhjustada vee lekkimist.
14. Ärge kunagi pange ühtegi eset seadmesse selle kasutamise ajal.
15. Ärge puudutage liikuvaid osi.
16. Materjali kahjustumise vältimiseks ärge pihustage seadmele pestitsiide või puhastusvahendeid.
17. Täitke veepaak puhta veega. Destilleeritud vesi on hea ainult katlakivi kogunemise ennetamiseks.
18. Seadme kahjustumise vältimiseks ärge kasutage mistahes teisi vedelikke, nagu parfüümi, eeterlikke õlisid, ravimeid jne.
19. Enne seadme kokkupanekut, puhastamist ja liigutamist lülitage seade alati välja ning eemaldage seade toiteallikast.
20. Ärge kasutage seadet, kui sellel on esinenud tõrkeid, kui see on maha kukkunud või muul viisil kahjustunud. Viige seade hoolduskeskusesse, kus teostatakse seadme remonti või elektrilisi või mehaanilisi seadistustöid.
21. Ärge paigutage seadet kütteseadme või mistahes elektrilise seadme lähedale.
22. Ärge paigutage seadet käiguteedele või -aladele, kus võib seadme otsa komistada või seda ümber lükata.
23. Vältige võõrkehade seadmesse sattumist.
24. Ärge blokeerige seadme eesmisi või tagumisi võresid.
25. Ärge keerake seadet tagurpidi.
26. Ärge pange seadet vette ega teistesse vedelikesse.
27. Ärge paigutage seadet lahtise tule või tuleallikate lähedusse.

Märkus! Elektrilöögi ohu ennetamiseks ärge kasutage laadimiskaablit või seadet, kui need on kahjustunud.

KOMPONENTIDE KIRJELDUS

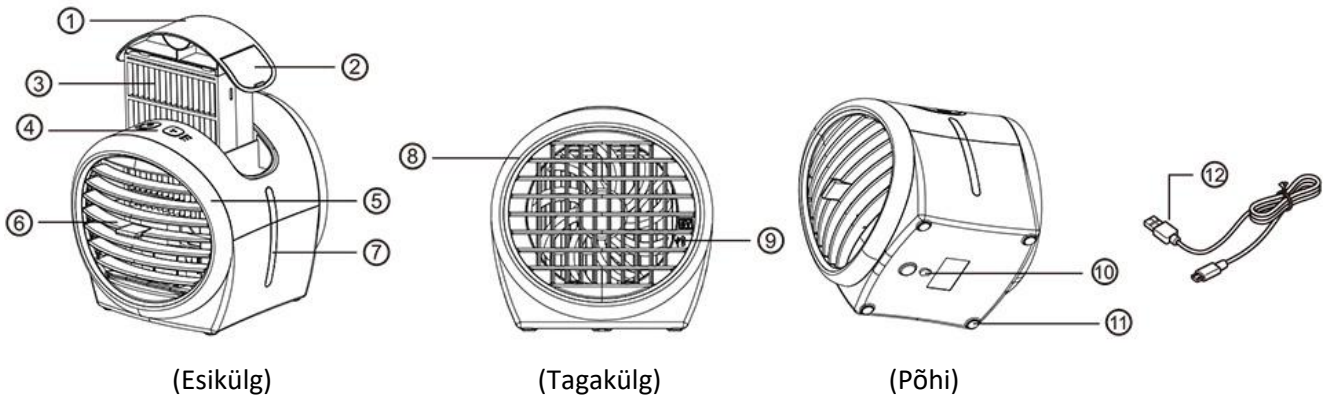

- | | | |
|----------------------|---------------------------|----------------------------|
| 1. Pealne kate | 5. Õhu väljalaskeava võre | 9. USB-port (DC 5V / 1A) |
| 2. Veepaagi kaas | 6. Reguleeritav ribavõre | 10. Äravooluava/stopper |
| 3. Vee jahutuspaneel | 7. Valgustusega veemöödik | 11. Libisemiskindlad jalad |
| 4. Juhtpaneel | 8. Õhu sissevõtuava võre | 12. USB-kaabel |

Juhtpaneel

- Toitelüliti ja veeauru funktsiooni lüliti
- Toite märgutuli
- Veeauru märgutuli
- Tuulekiiruse valimise nupp
- Madala tuulekiiruse märgutuli
- Keskmise tuulekiiruse märgutuli
- Suure tuulekiiruse märgutuli

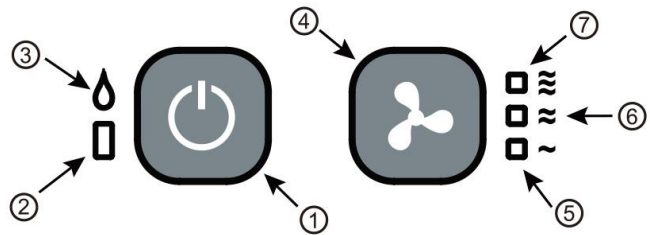

ENNE KASUTAMIST

- Eemaldage kõik pakkematerjalid ja sildid.
- Asetage seade kindlale ja tasasele pinnale.
- Avage veepaagi kaas ja lisage igal korral veepaaki 250 ml destilleeritud vett. Kui vee jahutuspaneel on kogu vee ära kasutanud, langeb veetaseme näidik veemöödiku põhja. Seejärel lisage jälle 250 ml destilleeritud vett. Jälgige veetaset ja vältige seadme ületäitmist. **(joon. 1)**
- Seadme kasutamiseks tuleb ühendada USB laadimiskaabel telefoni laadimisadapteri, arvuti USB-pordi või akupangaga, mille väljundnäitajad on DC 5V / 1A. Ühendage laadimiskaabel seadme küljel asuvasse USB-porti ja seejärel USB-toiteallikaga. **(joon. 2)** Teie seade on nüüd kasutamiseks valmis.

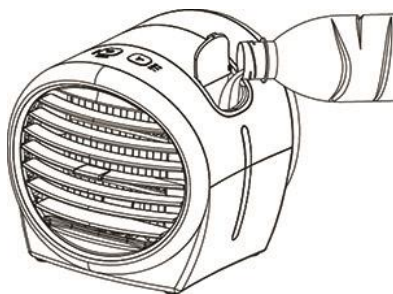



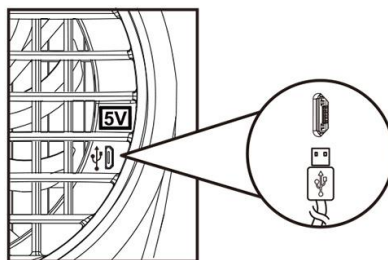



(joon. 1)



(joon. 2)

KASUTAMINE

1. Seadme käivitamiseks vajutage „“ nuppu 2 sekundi jooksul. Seadme algseadistuseks on madal tuulekiirus ilma veeauruta. Süttivad toite märgutuli ja madala tuulekiiruse märgutuli.
2. Tuulekiiruse vahetamiseks (järjekorras madal, keskmine ja suur) vajutage „“ nuppu. Süttib vastav märgutuli.
3. Pideva veeauru režiimi käivitamiseks vajutage üks kord „“ nuppu. Süttib veeauru märgutuli. Seadmest tuleb veeauru pidevalt.
4. Veeauru režiimi vahetamiseks ja vahelduva veeauru režiimi käivitamiseks vajutage veelkord „“ nuppu. Seadmest tuleb veeauru tsükliliselt - 4 sekundit veeauru / 1,5 sekundit pausi. Tsükli jooksul veeauru märgutuli vilgub.
5. Veeauru režiimist väljumiseks vajutage uuesti „“ nuppu. Veeauru märgutuli kustub.
6. Seadme välja lülitamiseks vajutage pikalt „“ nuppu (2 sekundi jooksul).

Nõuanded

- Enne veeauru funktsiooni käivitamist laske vee jahutuspaneelil vähemalt 3 minuti jooksul vett sisse imada.
- Palun ärge liigutage ega kallutage seadet, kui selles on vesi.

PUHASTAMINE JA HOOLDUS

Hoiatus! Enne vee jahutuspaneeli eemaldamist lülitage seade välja.

Vee jahutuspaneeli puhastamine

1. Lülitage seade välja.
2. Tõmmake lukustatud vee jahutuspaneeliga pealmine kate välja. **(joon. 3)**
3. Jahutuspaneeli vabastamiseks lükake pealmist katet vee jahutuspaneeli suunas, nagu on näidatud joonisel. **(joon. 4)**
4. Puhastage vee jahutuspaneeli jooksva vee all püstises asendis.
5. Pange vee jahutuspaneel pealmise katte konksu külge. Paneeli lukustamiseks lükake seda joonisel näidatud suunas, st. vabastamisega vastupidises suunas. **(joon. 5)**

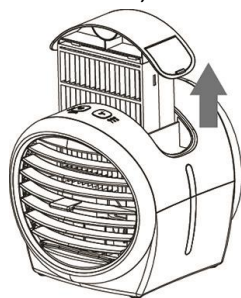

(joon. 3)

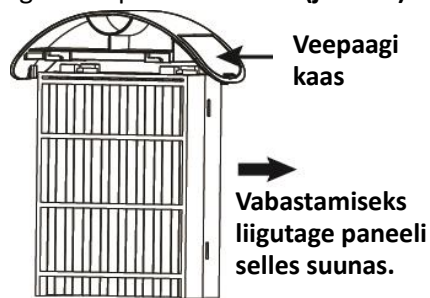

(joon. 4)



(joon. 5)

Seadme puhastamine

1. Enne puhastamist kontrollige, et seade on välja lülitatud ja laadimiskaablist lahti ühendatud.
2. Pühkige reguleeritavat ribavõret ja õhu sissevõtuava võret niiske lapiga.
3. Loputage vee jahutuspaneeli jooksva vee all. Pärast puhastamist laske paneelil kuivada. Seejärel paigaldage see seadmesse tagasi.
4. Ärge pange seadet vette. Ärge eemaldage mistahes osa, välja arvatud vee jahutuspaneel.
5. Ärge kasutage seadme puhastamiseks bensiini, puhastusvahendeid, tugevat harja ega traatharja jne. Vältige pinna kriimustamist.

Märkus!

- Ärge pange seadet ega laadimiskaablit vette.
- Tühjendage veepaak pärast iga kasutuskorda.
- Pärast iga puhastuskorda kontrollige, et seade ja selle osad on kuivad.

Laske vesi välja

1. Eemaldage seadme põhjas oleva äravooluava stopper.
2. Laske kogu vesi seadmest välja.
3. Pühkige seadme pinda kuiva lapiga.

Märkus! Pärast iga kasutuskorda kontrollige, et kogu vesi on seadmest välja lastud.

HOIUSTAMINE

1. Enne hoiustamist puhastage seade korralikult juhiste kohaselt.
2. Puhastage laadimiskaabel.
3. Hoidke seadet lastele kättesaamatus kohas.
4. Hoidke seadet ja selle tarvikuid kuivas ning jahedas kohas.

Märkus! Enne hoiustamist kontrollige, et seade ja selle osad on kuivad.

TEHNILISED ANDMED

USB toiteallikas: DC 5V / 1A

Töövõimsus: 4W

Sisseehitatud paak: 500 ml

GARANTII JA KLIENDITEENINDUS

Enne tarnimist läbivad meie seadmed karmi kvaliteedikontrolli. Kui hoolimata kõikidest pingutustest esinevad tootmise või transportimise ajal kahjustused, tagastage seade meie edasimüüjale. Lisaks seadusejärgsetele õigustele on ostjal õigus taotleda garantiitingimuste kohaselt järgmist:

Me pakume ostetud toodetele 2-aastast garantiid alates ostukuupäevast. Rikkis toote korral võite pöörduda otse ostukoha poole.

Defektid, mis on tingitud seadme ebaõigest käsitsemisest, ja talitlushäired, mille on põhjustanud kolmandate osapoolte sekkumine või remontimine, või mitteoriginaalvaruosade kasutamine, ei ole käesoleva garantiiga kaetud. Hoidke alati ostukviitung alles; ilma ostukviitungita ei saa te garantiiteenindust taotleda. Kasutusjuhendi eiramisest põhjustatud kahjustused tühistavad garantii; me ei vastuta tagajärjeks olevate kahjustuste eest. Samuti ei ole me vastutavad materiaalsete kahjustuste või kehavigastuste eest, mille on põhjustanud ebasobiv kasutamine ja kasutusjuhendi väär kasutamine. Lisatarvikute kahjustus ei tähenda kogu seadme tasuta asendamist. Sellisel juhul võtke ühendust meie hooldusosakonnaga. Purunenud klaas- või plastosade korral tuleb alati eraldi tasuda. Garantii ei hõlma tarbitavate või kuluvate detailide kahjustusi, puhastamist, hooldust ja nimetatud osade asendamist ning nende tööde eest tuleb eraldi tasuda.

KESKKONNASÕBRALIK KÕRVALDAMINE



Taastötlemine – Euroopa direktiiv 2012/19/EL

See märgistus näitab, et toodet ei tohi visata muude olmejäätmete hulka. Hoolimatust jäätmekäitlusest tingitud võimaliku kahju vältimiseks loodusele või inimeste tervisele peab  jäätmekäitlus edendama jätkusuutlikku materiaalsete ressursside taaskasutust. Palun andke oma kasutusest kõrvaldatud seade üle kohalikule jäätmete tagastuse ja kogumise süsteemi ettevõttele või edasimüüjale, kellelt seadme ostsite. Nad võtavad selle vastu keskkonnale ohutuks ümbertöötlemiseks.

Emerio Deutschland GmbH (Registreeritud aadress puudub)

Lerchenweg 3

40789 Monheim am Rhein

Deutschland

Klienditeenindus:

T: +49 (0) 3222 1097 600

E: info.de@emerio.eu

DROŠĪBAS INSTRUKCIJA

Lai izvairītos no traumu vai bojājumu gūšanas, un lai iegūtu labākos rezultātus, ko piedāvā ierīce, pirms lietošanas izlasiet visas zemāk norādītās instrukcijas. Glabāriet šīs lietošanas instrukcijas drošā vietā. Ja jūs iedodat vai nododat šo ierīci kādam citam, līdz iedodiet arī šīs lietošanas instrukcijas.

Bojājuma gadījumā, ko izraisījis lietotājs, neievērojot norādītās lietošanas instrukcijas, garantija nebūs spēkā. Ražotājs/importētājs neuzņemas nekādu atbildību par zaudējumiem, kas radušies lietošanas instrukciju neievērošanas vai nevērīgas lietošanas rezultātā, kā arī izmantojot ierīci neatbilstoši šo instrukciju prasībām.

1. Šo ierīci drīkst lietot bērni sākot no 8 gadu vecuma un cilvēki ar fiziskiem, garīgiem vai maņu traucējumiem, kā arī cilvēki bez pieredzes un zināšanām, ja viņus uzrauga vai viņi ir informēti par ierīces drošas lietošanas kārtību un apzinās iespējamo bīstamību.
2. Neļaut bērniem spēlēt ar ierīci.
3. Tīrīšanu un apkopi nedrīkst veikt bērni bez uzraudzības.
4. Šī ierīce nav paredzēta komerciālai lietošanai.
5. Neizmantojiet ierīci mērķiem, kam tā nav paredzēta.
6. Šī ierīce ir paredzēta lietošanai vienīgi mājāsaimniecības vajadzībām. Nelietojiet ierīci ārpus telpām.
7. Ierīci paredzēts darbināt ar DC 5V/1A USB barošanas avotu. Strāvas pieslēgšanai izmantojiet komplektācijā iekļauto kabeli.
8. Izmantojiet šo ierīci tikai tādā veidā, kā aprakstīts šajā lietošanas rokasgrāmatā. Papildierīču lietošanas rezultātā, ko ražotājs nav ieteicis, var rasties traumas.
9. Lai novērstu īssavienojuma rašanos un ierīces bojājumus, neiegremdējiet ierīci vai USB vadu ūdenī.
10. Nenovietojiet ierīci sprāgstošu vielu, apsildāmas krāsns vai karstu virsmu tuvumā.

11. Novietojiet ierīci uz līdzenas virsmas, kas ir izturīga pret karstumu, šļakatām, un kur ir pietiekami daudz vietas.
12. Nenovietojiet ierīci aizkaru tuvumā, jo tie var aizsegēt aizmugurējo režģi, tādējādi nobloķējot gaisa plūsmu.
13. Nesagāziet ierīci, lai izvairītos no ūdens noplūdes.
14. Nekādā gadījumā neievietojiet priekšmetus atverēs ieslēgtas ierīces laikā.
15. Nepieskarieties kustīgajām daļām.
16. Neizsmidziniet uz ierīces pesticīdus vai mazgāšanas līdzekļus, citādi tas var sabojāt materiālu.
17. Iepildiet ūdens tvertnē tīru ūdeni; destilēts ūdens ir paredzēts tikai tam, lai novērstu kaļķakmens veidošanos, kas rodas ar laiku.
18. Neizmantojiet nekādus cita veida šķidrumus, piem., smaržas, ēterisko eļļu, zāles utt., citādi tas var sabojāt ierīci.
19. Pirms ierīces salikšanas, tīrīšanas un pārvietošanas vienmēr izslēdziet un atvienojiet to no barošanas avota.
20. Neizmantojiet ierīci, ja tā nedarbojas pareizi, tika nomesta zemē vai jebkādā veidā ir sabojāta. Nogādājiet ierīci uz tuvāko servisa centru, kur tai veiks pārbaudi, remontdarbus vai arī elektrisko vai mehānisko regulēšanu.
21. Nenovietojiet ierīci sildītāja vai jebkuras elektriskās iekārtas tuvumā.
22. Nenovietojiet ierīci gaitenēs vai intensīvas pārvietošanās vietās, kur aiz tās var paklupt vai apgāzt.
23. Raugiet, lai ierīcē neiekļūtu svešķermeņi.
24. Neaizklājiet ierīces priekšējās un aizmugurējās aizsargrestes.
25. Neapgrieziet ierīci otrādi.
26. Nemērciet ierīci ūdenī vai kādā citā šķidrumā.
27. Nenovietojiet ierīci atklātas liesmas vai aizdegšanās avotu tuvumā.

Piezīme. Lai neizraisītu elektriskās strāvas triecienu, lūdzu, nelietojiet bojātu lādēšanas kabeli vai ierīci.

DAĻU APRAKSTS

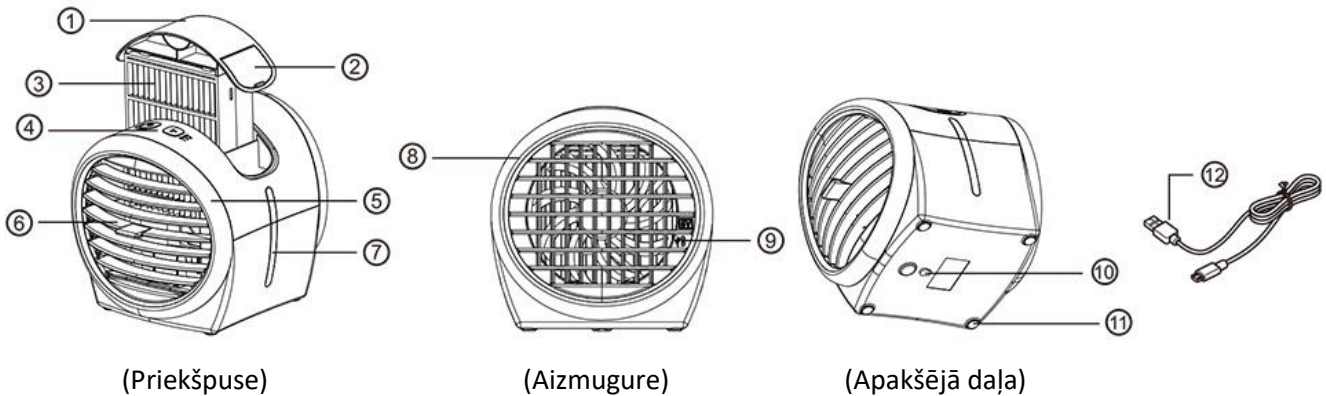

- | | | |
|-------------------------------|---------------------------------|-------------------------------|
| 1. Augšējais vāks | 5. Gaisa izplūdes aizsargrestes | 9. USB ports (DC 5V/1A) |
| 2. Ūdens tvertnes vāks | 6. Regulējams režģis | 10. Drenāžas atvere/aizbāznis |
| 3. Ūdens dzesēšanas paliktnis | 7. Ūdens mērītājs ar gaismu | 11. Pretslīdes kājiņas |
| 4. Vadības panelis | 8. Gaisa ieplūdes aizsargrestes | 12. USB kabelis |

Vadības panelis

1. Ieslēgšanas/izslēgšanas un migļiņas funkcijas slēdzis
2. Barošanas indikators
3. Migļiņas indikators
4. Ātruma pārslēdzējs
5. Zema pūšanas ātruma indikators
6. Vidēja pūšanas ātruma indikators
7. Augsta pūšanas ātruma indikators

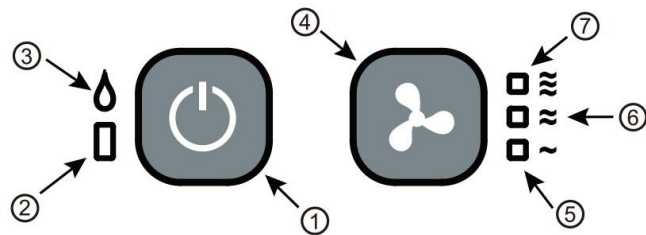

PIRMS LIETOŠANAS

1. Noņemiet visus iepakojuma materiālus un uzlīmes.
2. Novietojiet ierīci uz stingras un līdzenas virsmas.
3. Atveriet ūdens tvertnes vāku un pirms katras lietošanas reizes iepildiet ūdens tvertnē 250 ml destilēta ūdens. Kad ūdens dzesēšanas paliktnis būs pilnībā izmircis ūdenī, ūdens līmenis nokritis līdz ūdens mērierīces apakšējai daļai. Pēc tam būs jāpiepilda vēl 250 ml destilēta ūdens. Apskatiet ūdens līmeni, lai nepiepildītu tvertnē pārāk daudz ūdens. **(1. attēls)**
4. Ierīci var darbināt ar USB uzlādes kabeli, lai izveidotu savienojumu ar tālruņa uzlādes adapteri, datora USB portu vai ārējo akumulatoru, kura izeja ir DC 5V/1A. Lūdzu, savienojiet uzlādes kabeli ar USB portu ierīces sānos un ar USB barošanas avotu. **(2. attēls)** Jūsu ierīce būs gatava lietošanai.

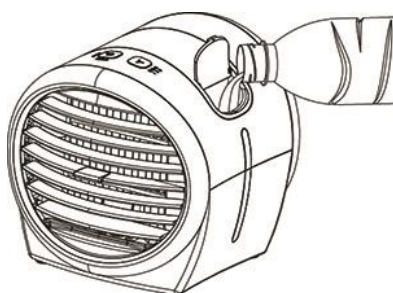



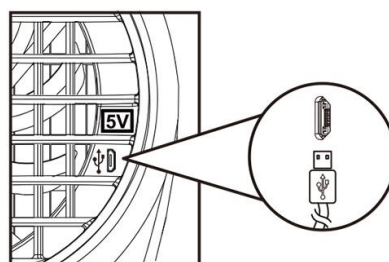



(1. attēls)



(2. attēls)

LIETOŠANA

1. Lai ieslēgtu ierīci, pieturiet nospiestu pogu “” 2 sekundes. Pēc noklusējuma ierīce darbojas ar mazu pūšanas ātrumu un bez migļiņas. Iedegas barošanas indikators un zema pūšanas ātruma indikators.
2. Nospiediet pogu “”, lai pārslēgtu pūšanas ātrumu no maza uz vidēju un lielu, un otrādi. Iedegies atbilstošā indikatora gaisma.
3. Vienreiz nospiediet pogu “”, lai ieslēgtu nepārtrauktas migļiņas izsmidzināšanas režīmu. Iedegies migļiņas indikators. Migļiņa tiks izsmidzināta nepārtraukti.
4. Vēlreiz nospiediet pogu “”, lai pārslēgtu nepārtrauktas migļiņas izsmidzināšanas režīmu uz periodisku izsmidzināšanu. Migļiņa tiks izsmidzināta noteikta cikla režīmā, t.i., 4 sekundes ieslēgta/1,5 sekundes izslēgta. Migļiņas indikators iedegas un izslēdzas atbilstoši iestatītajam ciklam.
5. Vēlreiz nospiediet pogu “”, lai izietu no migļiņas izsmidzināšanas režīma. Nodzisis migļiņas indikators.
6. Lai izslēgtu ierīci, pieturiet nospiestu pogu “” 2 sekundes.

Padomi.

- Pirms migļiņas funkcijas ieslēgšanas ļaujiet ūdens dzesēšanas paliktņim uzsūkt ūdeni vismaz 3 minūtes.
- Nepārvietojiet un nesagāziet slīpumā ierīci, ja tajā ir ūdens.

TĪRĪŠANA UN KOPŠANA

Brīdinājums! Pirms ūdens dzesēšanas paliktņa izņemšanas ierīce ir jāizslēdz.

Ūdens dzesēšanas paliktņa tīrīšana

1. Izslēdziet ierīci.
2. Izvelciet aukā augšējo vāku ar nobloķētu ūdens dzesēšanas paliktņi. **(3. attēls)**
3. Piespiediet augšējo vāku pret ūdens dzesēšanas paliktņi, kā tas norādīts zemāk, lai atbloķētu paliktņi. **(4. attēls)**
4. Noskalojiet ūdens dzesēšanas paliktņi zem tekoša ūdens, turot vertikālā stāvoklī.
5. Ielieciet ūdens dzesēšanas paliktņi aiz augšējā vāka aķa. Nofiksējiet, pavelkot paliktņi norādītajā virzienā — pretēji izvilkšanas virzienam. **(5. attēls)**

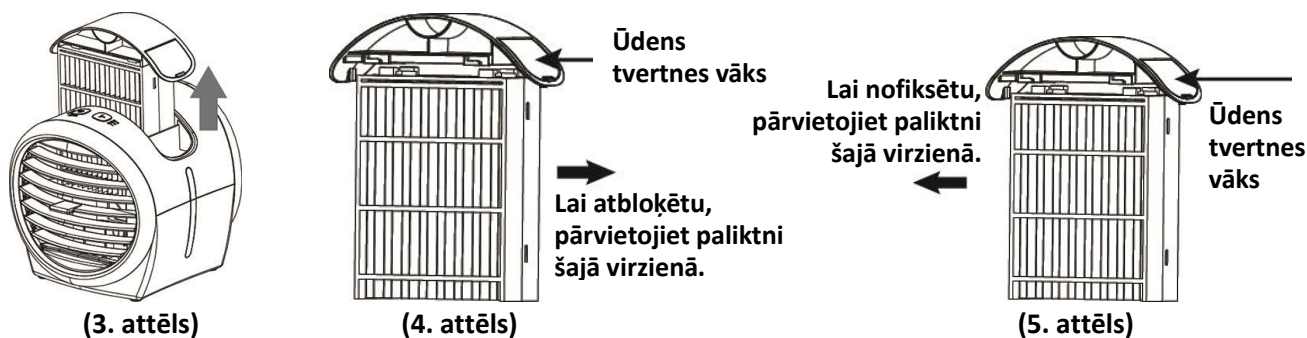

Ierīces tīrīšana

1. Pirms tīrīšanas ierīcei ir jābūt izslēgtai, un tā nedrīkst būt savienota ar uzlādes kabeli.
2. Noslaukiet regulējamo režģi un gaisa ieplūdes aizsargrestes ar mitru lupatiņu.
3. Noskalojiet ūdens dzesēšanas paliktņi zem tekoša ūdens. Pēc tīrīšanas paliktņi ir jāizžāvē. Pēc tam ievietojiet atpakaļ ierīcē.
4. Neiegremdējiet ierīci ūdenī. Neizjauciet nevienu ierīces daļu, izņemot ūdens dzesēšanas paliktņi.
5. Ierīces tīrīšanai neizmantojiet gāzi, tīrīšanas līdzekļi, birsti ar cietiem sariņiem vai nerūsējošā tērauda sūkli utt. Nesaskrāpējiet virsmu.

Piezīme.

- Neiegremdējiet ierīci vai uzlādes kabeli ūdenī.
- Pēc katras lietošanas reizes ūdens ir jāizlej aukā no ierīces.
- Pēc katras tīrīšanas reizes ierīce un tās daļas ir jāizžāvē.

Ūdens izliešana

1. Izņemiet drenāžas atveres aizbāzni no ierīces apakšējās daļas.
2. Izlejiet no ierīces visu ūdeni.
3. Noslaukiet ierīci ar sausu lupatiņu.

Piezīme. Pēc katras lietošanas reizes viss ūdens ir jāizlej no ierīces.

UZGLABĀŠANA

1. Izpildiet iepriekš minētos tīrīšanas norādījumus, lai pirms novietošanas uzglabāšanā atbilstoši sagatavotu ierīci.
2. Satiniet lādēšanas kabeli.
3. Nenovietojiet ierīci bērniem viegli pieejamā vietā.
4. Glabājiet ierīci un piederumus sausā un vēsā vietā.

Piezīme. Pirms uzglabāšanas ierīcei un tās daļām ir jābūt sausām.

TEHNISKIE DATI

USB barošanas avots: DC 5V / 1A

Darba jauda: 4W

Iebūvēts rezervuārs: 500 ml

GARANTĪJA UN KLIENTU APKALPOŠANA

Pirms ierīču izlaišanas tirgū tām tiek veikta rūpīga kvalitātes kontrole. Ja, neskatoties uz visiem rūpīgajiem kontroles pasākumiem, ražošanas vai pārvadāšanas laikā ir radies bojājums, nogādājiet ierīci izplatītājam. Papildus likumīgajiem tiesību aktiem pircējam ir iespēja sūdzēties saskaņā ar tālāk norādītajiem garantijas nosacījumiem.

Pārdotajai ierīcei mēs nodrošinām 2 gadu garantiju, sākot no pārdošanas datuma. Ja jūsu ierīce ir bojāta, varat doties tieši uz tirdzniecības vietu.

Defekti, kas rodas ierīces neatbilstošas lietošanas vai kļūmju dēļ, jo trešās puses ir izmainījušas ierīces konstrukciju, ir veikušas remontdarbus vai ir uzstādītas neoriģinālās detaļas, netiek segti šajā garantijā. Vienmēr saglabājiet čeku. Bez čeka nevar veikt prasības saskaņā ar garantiju. Ja bojājumi tiek radīti, neievērojot lietošanas instrukcijā norādīto, garantija nav spēkā. Ja rodas izrietošie bojājumi, mēs neuzņemamies atbildību. Mēs arī neuzņemamies atbildību par materiālu bojājumiem vai personīgām traumām, kas rodas, nepareizi lietojot ierīci, ja netiek atbilstoši izpildīti lietošanas instrukcijā sniegtie norādījumi. Piederumiem radītie bojājumi nenozīmē, ka bez maksas tiek aizstāta visa ierīce. Šādos gadījumos sazinieties ar tehniskās apkalpes dienestu. Par saplīsušu stiklu vai plastmasas detaļām vienmēr ir jāmaksā. Garantijā nav iekļauti un netiek apmaksāti defekti patērējamajām precēm vai detaļām, kas pakļautas nodilumam, kā arī iepriekš minēto detaļu tīrīšana, apkope un nomaiņa.

LIKVIDĒŠANA VIDEI DRAUDZĪGĀ VEIDĀ



Atkritumu pārstrāde – Eiropas Direktīva 2012/19/ES

Šāds simbols norāda, ka šo izstrādājumu nedrīkst izmest kopā ar citiem sadzīves atkritumiem. Lai novērstu iespējamu kaitējumu videi vai cilvēka veselībai, kas rodas no nekontrolētas atkritumu izmešanas, pārstrādājiet to, lai veicinātu ilgtspējīgu materiālresursu atkārtotu izmantošanu. Lai nodotu jūsu izmantoto ierīci, lūdzu, izmantojiet nodošanas un savākšanas sistēmas vai sazinieties ar vietu, kurā iegādājāties produktu. Viņi var pieņemt produktu, lai to pārstrādātu videi draudzīgā veidā.

Emerio Deutschland GmbH (Nav juridiskās adreses)

Lerchenweg 3

40789 Monheim am Rhein

Deutschland

Klientu apkalpošana:

T: +49 (0) 3222 1097 600

E: info.de@emerio.eu

SAUGOS NURODYMAI

Prieš naudodami perskaitykite visus tolesnius nurodymus, kad išvengtumėte sužalojimo arba apgadinimo ir kad prietaisas duotų geriausių rezultatų. Pasidėkite šią instrukciją saugioje vietoje. Jei duodate arba perleidžiate šį prietaisą kitam asmeniui, būtinai pridėkite šią instrukciją.

Jei naudotojas susižalos todėl, kad nesilaikė šios instrukcijos nurodymų, garantija negalios. Gamintojas / importuotojas neprisiima atsakomybės už žalą, padarytą dėl šios instrukcijos nesilaikymo, aplaidaus naudojimo arba naudojimo ne pagal šios instrukcijos nurodymus.

1. Šį prietaisą gali naudoti vaikai nuo 8 metų ir asmenys su blogesniais fiziniais, jutimaisiais arba protiniais sugebėjimais, arba neturintys pakankamai patirties bei žinių tik juos prižiūrint arba apmokius kaip saugiai naudoti prietaisą ir supažindinus su susijusiais pavojais.
2. Vaikams negalima žaisti su šiuo prietaisu.
3. Neprižiūrint, vaikai negali šio prietaiso valyti ir atlikti kitų priežiūros darbų.
4. Šis prietaisas neskirtas naudoti komercinėms reikmėms.
5. Nenaudokite prietaiso kitoms reikmėms nei nurodyta.
6. Įrenginys skirtas naudoti tik buityje. Nenaudokite lauke.
7. Šis įrenginys turi būti naudojamas tik su NS 5 V / 1 A USB maitinimo šaltiniu. Maitinimo prijungimui naudokite pridėdamą laidą.
8. Įrenginį naudokite tik taip, kaip aprašyta šiame vadove. Naudojant gamintojo nerekomenduojamus priedus gali kilti pavojus sužeisti žmones.
9. Kad išvengtumėte trumpojo jungimo ir įrenginio sugadinimo, nenardinkite įrenginio ar USB laido komplekto į vandenį.
10. Nestatykite įrenginio šalia sprogių medžiagų, įkaitintos orkaitės ar karštų paviršių.

11. Įrenginį statykite ant plokščio, lygaus, karščiui ir purslams atsparaus paviršiaus, aplink kurį yra pakankamai laisvos vietos.
12. Nestatykite įrenginio šalia užuolaidų, nes jos gali uždengti galines groteles ir užblokuoti oro srautą.
13. Nepakreipkite įrenginio, kad neišbėgtų vanduo.
14. Niekada įrenginiui veikiant nedėkite į jį jokių daiktų.
15. Nelieskite judančių dalių.
16. Nepurškite ant įrenginio jokių pesticidų ar ploviklių, kad nepažeistumėte medžiagos.
17. Pripildykite vandens baką švaraus vandens; tik distiliuoto vandens, kad naudojant nesusidarytų kalkių nuosėdų.
18. Nenaudokite jokio kito skysčio, pvz., kvepalų, eterinio aliejaus, vaistų ir kt., kad nesugadintumėte įrenginio.
19. Prieš surinkdami, valydami ir perkeldami įrenginį visada jį išjunkite ir atjunkite nuo maitinimo šaltinio.
20. Nenaudokite įrenginio, jei jis netinkamai veikia, nukrito ar buvo kitaip sugadintas. Gražinkite prietaisą į techninės priežiūros centrą taisyti arba atlikti elektrinį ar mechaninį reguliavimą.
21. Nestatykite įrenginio šalia šildytuvo ir jokios elektros įrangos.
22. Nestatykite įrenginio koridoriuose ar intensyvaus judėjimo vietose, kur yra galimybė už jo užkliūti ar jį nuversti.
23. Neleiskite, kad į įrenginį patektų pašalinių daiktų.
24. Neužblokuokite priekinių ir galinių įrenginio grotelių.
25. Neapverskite įrenginio.
26. Nenardinkite įrenginio vandenyje ar kituose skysčiuose.
27. Nestatykite įrenginio šalia atviros liepsnos ar ugnies šaltinių.
Pastaba. Norėdami išvengti elektros smūgio pavojaus, nenaudokite įkrovimo laido ar įrenginio, jei jie yra pažeisti.

DALIŲ APRAŠYMAS

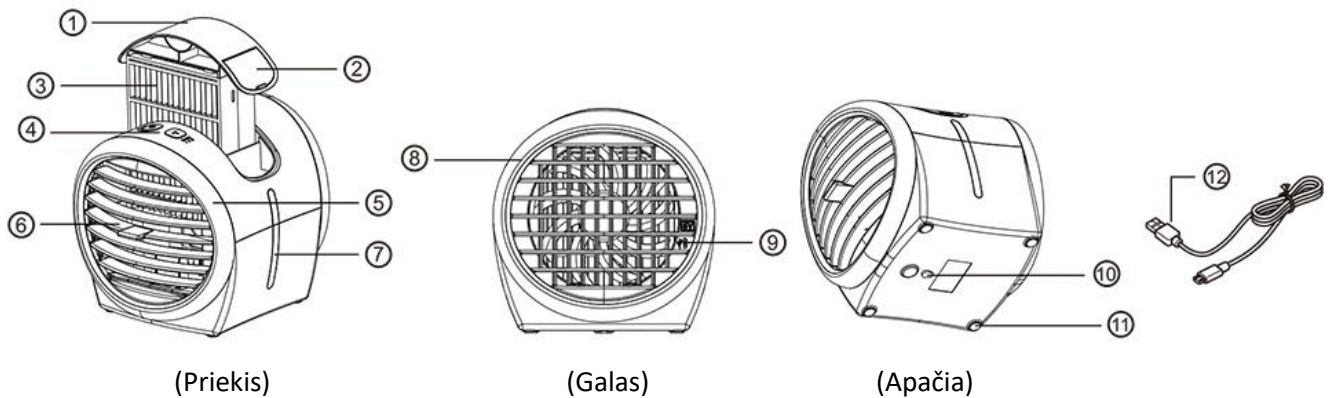

- | | | |
|------------------------------|------------------------------------|------------------------------|
| 1. Viršutinis dangtis | 6. Reguliuojamos žaliuzės | 10. Išleidimo anga / kamštis |
| 2. Vandens bakelio dangtelis | 7. Vandens matuoklis su apšvietimu | 11. Neslystančios kojėlės |
| 3. Vandens aušinimo kamšalas | 8. Oro įleidimo grotelės | 12. USB laidas |
| 4. Valdymo skydelis | 9. USB jungtis (NS 5 V / 1 A) | |
| 5. Oro išleidimo grotelės | | |

Valdymo skydelis

- Įjungimo / išjungimo ir miglos funkcijos jungiklis
- Galios indikatorius
- Miglos indikatorius
- Vėjo greičio selektorius
- Mažo vėjo greičio indikatorius
- Vidutinio vėjo greičio indikatorius
- Didelio vėjo greičio indikatorius

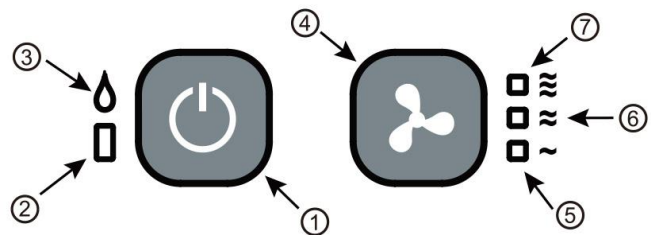

PRIEŠ NAUDOJIMĄ

- Pašalinkite visas pakavimo medžiagas ir etiketes.
- Padėkite prietaisą ant tvirto, lygaus paviršiaus.
- Atidarykite vandens bakelio dangtelį ir kiekvieną kartą į vandens bakelį pripilkite 250 ml distiliuoto vandens. Vandeniui visiškai įsigėrus į vandens aušinimo kamšalą, vandens matuoklis rodytų, kad vandens lygis visiškai nukrito. Tuomet įpilkite dar 250 ml distiliuoto vandens. Stebėkite vandens lygį, kad nepripiltumėte per daug vandens. **(1 pav.)**
- Įrenginiui maitinimą galima tiekti naudojant USB įkrovimo laidą, kad būtų galima prijungti prie telefono įkrovimo adapterio, kompiuterio USB jungtį arba išorinį akumuliatorių su NS 5 V / 1 A išvestimi. Prijunkite įkrovimo laidą prie USB jungties įrenginio su USB maitinimo šaltiniu šone. **(2 pav.)** Dabar prietaisas yra paruoštas naudoti.

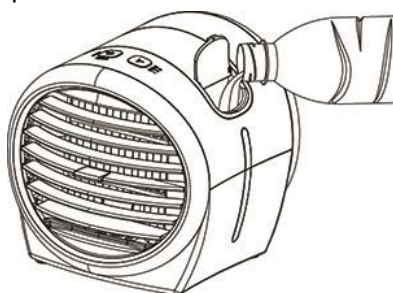



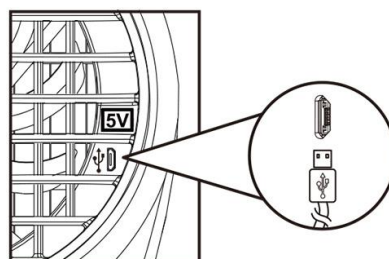



(1 pav.)



(2 pav.)

NAUDOJIMAS

1. 2 sek. laikykite paspaustą mygtuką „“, kad paleistumėte prietaisą. Pagal numatytuosius nustatymus prietaisas veikia esant mažam vėjo greičiui be miglos. Šviečia maitinimo indikatorius ir mažo vėjo greičio indikatorius.
2. Paspauskite mygtuką „“, norėdami perjungti vėjo greitį į mažą, vidutinį ar didelį. Pradės šviesti atitinkama indikatoriaus lemputė.
3. Vieną kartą paspauskite mygtuką „“, norėdami paleisti nuolatinės miglos režimą. Pradės šviesti miglos indikatorius. Migla bus pučiama nuolatos.
4. Dar kartą paspauskite mygtuką „“, norėdami pakeisti veikimo režimą į protarpinės miglos režimą. Migla bus pučiama ciklais: 4 sek. įjungta / 1,5 sek. išjungta. Miglos indikatorius įsijungs ir išsijungs pagal nustatytą ciklą.
5. Dar kartą paspauskite mygtuką „“, norėdami išjungti miglą. Miglos indikatorius išsijungs.
6. Ilgai, 2 sek., spauskite mygtuką „“, norėdami išjungti įrenginį.

Patarimai.

- Prieš paleisdami miglos funkciją mažiausiai 3 min. leiskite vandens aušinimo kamšalui sugerti vandenį.
- Nejudinkite ir nepakreipkite įrenginio, kai jame yra vandens.

VALYMAS IR TECHNINĖ PRIEŽIŪRA

Išpėjimas Išjunkite įrenginį prieš išimdami vandens aušinimo kamšalą.

Vandens aušinimo kamšalo valymas

1. Išjunkite įrenginį.
2. Ištraukite viršutinį dangtį su užfiksuotu vandens aušinimo kamšalu. **(3 pav.)**
3. Norėdami atlaisvinti kamšalą, pastumkite viršutinį dangtį link vandens aušinimo kamšalo, kaip parodyta žemiau. **(4 pav.)**
4. Išplaukite vandens aušinimo kamšalą vertikaliai po tekančiu vandeniu.
5. Pakabinkite vandens aušinimo kamšalą ant kablio viršutiniame dangtyje. Užfiksuokite traukdami kamšalą žemiau nurodytą kryptimi, priešinga kryptiai, kuria jis yra išimamas. **(5 pav.)**

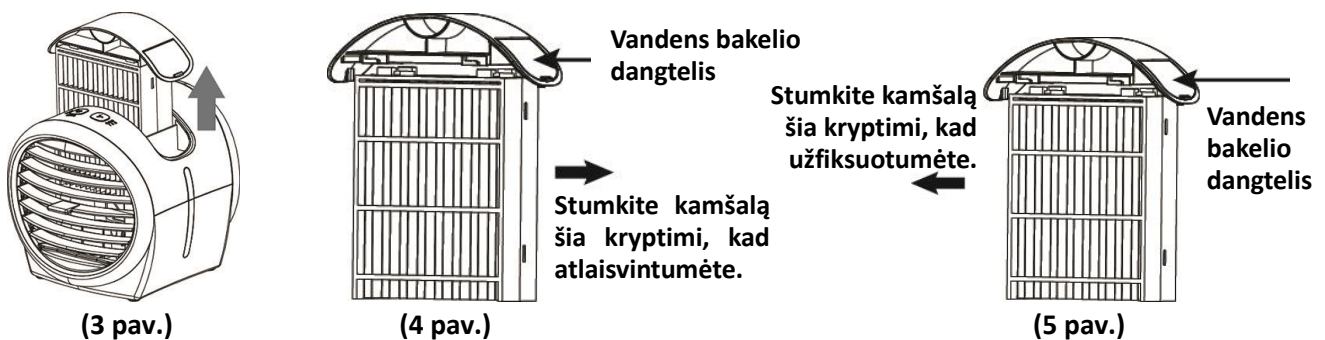

Įrenginio valymas

1. Prieš valydami įsitikinkite, kad įrenginys išjungtas ir neprijungtas prie įkrovimo laido.
2. Nuvalykite reguliuojamas žaliuzes ir oro įleidimo groteles drėgna šluoste.
3. Išplaukite vandens aušinimo kamšalą po tekančiu vandentiekio vandeniu išplovę, sausai išdžiovinkite kamšalą. Tuomet įdėkite į įrenginį.
4. Nenardinkite įrenginio į vandenį. Neardykite jokių dalių, išskyrus vandens aušinimo kamšalą.
5. Įrenginiui valyti nenaudokite dujų, valymo priemonių, kieto šepetėlio, nerūdijančio plieno šveistuko ir pan. Nesubraižykite paviršiaus.

Pastaba.

- Nenardinkite įrenginio ar įkrovimo laido į vandenį.
- Po kiekvieno naudojimo išpilkite visą vandenį.
- Po kiekvieno valymo įsitikinkite, kad įrenginys ir dalys yra sausi.

Vandens išleidimas

1. Ištraukite išleidimo angos kamštį įrenginio apačioje.
2. Išleiskite visą vandenį iš įrenginio.
3. Įrenginio paviršių nuvalykite sausa šluoste.

Pastaba. Po kiekvieno naudojimo įsitikinkite, kad išbėgo visas vanduo.

LAIKYMAS

1. Laikykites aukščiau pateiktų valymo instrukcijų, kad gerai pasirūpintumėte įrenginiu prieš padėdami jį laikyti.
2. Sutvarkykite įkrovimo laidą.
3. Laikykite įrenginį taip, kad jo nepasiektų vaikai.
4. Įrenginį ir priedus laikykite sausoje, vėsioje vietoje.

Pastaba. Prieš padėdami laikyti įsitikinkite, kad įrenginys ir jo dalys yra sausi.

TECHNINIAI DUOMENYS

USB maitinimo šaltinis: NS 5 V / 1 A

Darbinė galia: 4 W

Įmontuotas bakelis: 500 ml

GARANTIJA IR KLIENTŲ APTARNAVIMAS

Prieš mūsų prietaisus pristatant, jiems atliekama griežta kokybės kontrolė. Jei, nepaisant visos priežiūros, gamybos arba gabenimo metu prietaisas buvo pažeistas, grąžinkite prietaisą pardavėjui. Be teisės aktais nustatytų teisių, pirkėjas gali reikalauti pagal tolesnės garantijos sąlygas:

Įsigytam prietaisui mes taikome 2 metų garantiją, skaičiuojant nuo pirkimo dienos. Jei įsigijote prekę su defektais, galite ją grąžinti tiesiai į pirkimo vietą.

Defektams, atsiradusiems dėl netinkamo prietaiso naudojimo ir gedimų dėl intervencijos ir remonto, kuriuos atliko trečiosios šalys, arba neoriginalių dalių montavimo, ši garantija negalioja. Visada išsaugokite pirkimo kvitą, nes be jo negalėsite reikalauti jokios garantijos. Jei gedimas atsirado dėl instrukcijos nesilaikymo, garantija negalios, ir jei dėl to atsiradę kitokia žala, mes nebūsime atsakingi. Mes nebūsime atsakingi už materialinę žalą ir sužalojimus dėl netinkamo naudojimo jeigu instrukcijos nebuvo tinkamai laikomasi. Jei buvo pažeisti priedai, nereiškia, kad bus pakeistas visas prietaisas. Tokiu atveju susisiekite su mūsų serviso skyriumi. Sudužus stiklui arba sulūžus plastikinėms dalims, visada taikomas mokestis. Medžiagų arba dalių, kurios gali nusidėvėti, defektams, taip valymui, techninei priežiūrai arba šių dalių keitimui garantija netaikoma ir už tai reikia mokėti.

APLINKAI NEKENKIANČIS IŠMETIMAS



Perdirbimas – Europos Direktyva 2012/19/ES

Šis ženklinaimas rodo, kad šio gaminio negalima išmesti kartu su kitomis buitinėmis atliekomis. Siekiant apsaugoti aplinką ir žmonių sveikatą nuo galimos žalos, keliamos nekontroliuojamai šalinamų atliekų, skatinant tvarų pakartotinį materialijų išteklių panaudojimą, šį gaminį reikia atsakingai perdirbti.

Norint grąžinti panaudotą prietaisą, reikia kreiptis į šio tipo atliekų surinkimo įmonę arba į mažmenininką, iš kurio buvo įsigytas šis gaminys. Minėtosios įmonės gali paimti šį gaminį aplinkai nežalingam perdirbimui.

Emerio Deutschland GmbH (Nėra techninės priežiūros centro adreso)

Lerchenweg 3

40789 Monheim am Rhein

Deutschland

Klientų aptarnavimo tarnyba:

T: +49 (0) 3222 1097 600

E: info.de@emerio.eu