

emerio®

CME-121523.1



Coffee Maker (EN)
Kaffeemaschine (DE)
Cafetière (FR)
Koffiezetapparaat (NL)
Ekspres do kawy (PL)

CE

Content – Inhalt – Teneur – Inhoud – Treść

Instruction manual – English.....	- 2 -
Bedienungsanleitung – German.....	- 8 -
Mode d’emploi – French.....	- 13 -
Gebruiksaanwijzing – Dutch.....	- 19 -
Instrukcja obsługi – Polish.....	- 26 -

SAFETY INSTRUCTIONS

Before use make sure to read all of the below instructions in order to avoid injury or damage, and to get the best results from the appliance. Make sure to keep this manual in a safe place. If you give or transfer this appliance to someone else make sure to also include this manual.

In case of damage caused by user failing to follow the instructions in this manual the warranty will be void. The manufacturer/importer accepts no liability for damages caused by failure to follow the manual, a negligent use or use not in accordance with the requirements of this manual.

1. This appliance can be used by children aged from 8 years and above if they have been given supervision or instruction concerning use of the appliance in a safe way and if they understand the hazards involved.
2. Cleaning and user maintenance shall not be made by children unless they are older than 8 and supervised.
3. Keep the appliance and its cord out of reach of children aged less than 8 years.
4. Appliances can be used by persons with reduced physical, sensory or mental capabilities or lack of experience and knowledge if they have been given supervision or instruction concerning use of the appliance in a safe way and understand the hazards involved.
5. Children shall not play with the appliance.
6. If the supply cord is damaged, it must be replaced by the manufacturer, its service agent or similarly qualified persons in order to avoid a hazard.
7. This appliance is intended to be used in household and similar applications such as: staff kitchen areas in shops, offices and other working environments; farm houses;

by clients in hotels, motels and other residential type environment; bed and breakfast type environments.

8. Regarding the instructions for cleaning the surfaces which come in contact with food, please refer to the paragraph "CLEANING AND MAINTENANCE" of the manual.
9. Warning: Avoid spillage on the connector.
10. There is a potential risk of injuries from misuse.
11. The heating element surface is subject to residual heat after use.
12. Before inserting the plug into the mains socket, please check that the voltage and frequency comply with the specifications on the rating label.
13. Always plug the appliance into an earthed plug socket.
14. If an extension cord is used it must be suited to the power consumption of the appliance, otherwise overheating of the extension cord and/or plug may occur. There is a potential risk of injuries from tripping over the extension cord. Be careful to avoid dangerous situations.
15. Disconnect the mains plug from the socket when the appliance is not in use and before cleaning.
16. Ensure that the mains cable is not hung over sharp edges and keep it away from hot objects and open flames.
17. Do not immerse the appliance or the mains plug in water or other liquids. There is danger to life due to electric shock!
18. To remove the plug from the plug socket, pull the plug. Do not pull the power cord.
19. Do not touch the appliance if it falls into water. Remove the plug from its socket, turn off the appliance and send it to an authorized service center for repair.
20. Do not plug or unplug the appliance from the electrical outlet with a wet hand.
21. Never attempt to open the housing of the appliance, or

to repair the appliance yourself. This could cause electric shock.



22. Never leave the appliance unattended during use.
23. This appliance is not designed for commercial use.
24. Do not use the appliance for other than intended use.
25. Do not wind the cord around the appliance and do not bend it.
26. Fill the reservoir with water only – not with any other liquids.
27. If you want to make coffee several times consecutively, always switch off the device for about 5 minutes before operating again.
28. Use the appliance on a flat, dry and heat resistance surface.

PARTS DESCRIPTION

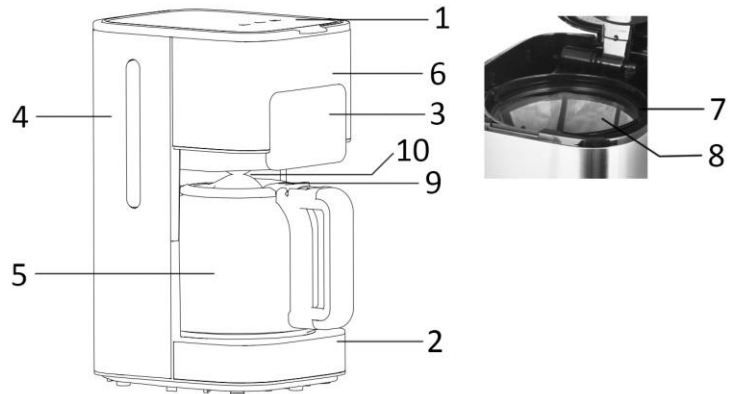
1. Lid of reservoir
2. Tray
3. Control Panel (see below)
4. Reservoir with water level indication
5. Jug
6. Brewing chamber
7. Filter basket
8. Reusable mesh filter
9. Lid of jug
10. Anti drip function



CONTROL PANEL

TIMER    CLOCK
 12:00



HOUR MIN ON/OFF PROG MODE







OPERATION

Before first-time use:

- Before using this device for the first time please carefully rinse all detachable components with warm water.
- Fill the reservoir with cold water to the maximum water level indication.
- Afterwards brew water twice without coffee powder.

To percolate coffee:

1. Fill the reservoir with cold water.
2. Open the lid of the reservoir and fill it to the desired water level indication. The maximum capacity is 1.5L (approximate 12 cups).
3. Place the reusable mesh filter into the filter basket and place the filter basket into the brewing chamber. Use the measuring spoon to add the amount of coffee powder appropriate to the amount of cups you want to brew. Close the lid of the reservoir.
4. Now place the jug on the tray of the appliance.
5. Plug the power cord into an appropriate outlet. The LED display will show the default time " 12:00 ".
6. By pressing the button " MODE " once or more times, you can set the desired aroma intensity:  →  

→    →  The more  shown on the screen, the higher aroma intensity you will get in the coffee . If you don't set this, the appliance works in the default setting with only one  shown on the

screen. If you want to reset this when the appliance has started running or has been set automatic start, you have to first cancel the the appliance's running or automatic start, then change the mode for aroma intensity.

7. Start brewing coffee by pressing the ON/OFF switch once. The red indicator light ● will illuminate then. The lid of the jug needs to be closed in order to unlock the drip stop function.
8. If you leave the device switched on, the tray will keep the coffee warm after finishing brewing. The whole working process will last 35 minutes. After 35 minutes the unit will be automatically shut off and stop working. You can manually press the ON/OFF switch again to switch on the appliance.

Note: The appliance is designed with an Anti-drip function. You can temporarily remove the jug and pour out coffee during brewing cycle without coffee dripping from the appliance within 30 seconds.

CAUTION! When pouring coffee from the jug, pour it slowly. Do not incline the jug suddenly in a large tilting angle, in case the hot coffee flows out from the lid rim and hurt people. Do not put an empty jug back on the hot warming tray.

AUTOMATIC START FUNCTION

If you do not want the coffee maker to start operation immediately, for example now it is 5:10 pm, you hope that the coffee maker will automatically start at 8:15 in the evening, first follow steps 1 to 6 of above section, and then you can set the automatic start function as follows:

1. Press PROG button one time, the word "CLOCK" is showed at the up-right corner of display.

2. Press the HOUR and MIN button continuously to set the current time (real clock), that is 17:10 (see Fig. 1).

Note: the time cycle is 24 hours.

3. Press PROG button again and the word TIMER shows on up-left corner of display.

4. Set the delayed starting time by pressing HOUR and MIN button repetitively, that is 20:15 (see Fig. 2).

5. Press the "ON/OFF" button twice, the blue indicator light ● will illuminate. The LED display will show the current clock. You may see the automatic start time by pressing PROG twice.

Note:

- You may cancel the automatic start function by pressing "ON/OFF" button once to stop machine, or pressing "ON/OFF" button twice to start brewing immediately.
- You can reset the present time and automatic start time by pressing the PROG button once or twice. Remember when there is a "CLOCK" displayed, you can modify the current time, and when "TIMER" is displayed, you can modify the automatic start time. If there is no word marking on top, the display shows the set current time.
- If you need to change the time setting midway, you have to press "ON/OFF" button first to exit from the automatic start function first and then reset the time.
- When the time is due, the indicator light changes from the blue one to the red one and the unit starts brewing. When brewing is finished, the coffee maker will be automatically shut off after 35 minutes if it is not manually switched off.

Descaling:

- Regularly descale the coffee maker. The intervals of descaling depend on the water hardness and frequency of operation. In case of average water hardness we suggest descaling every 3 or 4 months. Please use a commercially available decalcification agent.
- Fill 400 ml of water into the reservoir and add the necessary amount of decalcification agent in accordance with the dosing instructions.



Fig.1



Fig.2

- Let the decalcification agent sink in the coffee maker for about one hour. Switch on the unit after one hour and let the water pass through. After that you should brew water several times and rinse all detachable components, in order to clean off any residue.

CLEANING AND MAINTENANCE

- Before cleaning remove the mains plug and let the device cool down.
- Never immerse the device in water. Please use a slightly damp cloth to clean the surfaces.
- Avoid using acrid or scrubbing cleaning agents.
- Keep the coffee maker in a dry place out of reach from children when cooled off and cleaned.
- Do not wrap the cord around the device.

TECHNICAL DATA

Operating voltage: 220-240V ~ 50/60Hz

Power: 900W

GUARANTEE AND CUSTOMER SERVICE

Before delivery our devices are subjected to rigorous quality control. If, despite all care, damage has occurred during production or transportation, please return the device to your dealer. In addition to statutory legal rights, the purchaser has an option to claim under the terms of the following guarantee:

For the purchased device we provide 2 years guarantee, commencing from the day of sale. If you have a defective product, you can directly go back to the point of purchase.

Defects which arise due to improper handling of the device and malfunctions due to interventions and repairs by third parties or the fitting of non-original parts are not covered by this guarantee. Always keep your receipt, without the receipt you can't claim any form of warranty. Damage caused by not following the instruction manual, will lead to a void of warranty, if this results in consequential damages then we will not be liable. Neither can we hold responsible for material damage or personal injury caused by improper use if the instruction manual is not properly executed. Damage to accessories does not mean free replacement of the whole appliance. In such case please contact our service department. Broken glass or breakage of plastic parts is always subject to a charge. Defects to consumables or parts subjected to wearing, as well as cleaning, maintenance or the replacement of said parts are not covered by the warranty and are to be paid.

ENVIRONMENT FRIENDLY DISPOSAL



Recycling – European Directive 2012/19/EU

This marking indicates that this product should not be disposed with other household wastes. To prevent possible harm to the environment or human health from uncontrolled waste disposal, recycle it responsibly to promote the sustainable reuse of material resources. To return your used device, please use the return and collection systems or contact the retailer where the product was purchased. They can take this product for environmental safe recycling.

Manufactured by: Emerio Deutschland GmbH
Lerchenweg 3, 40789 Monheim am Rhein, Deutschland

SICHERHEITSHINWEISE

Lesen Sie vor dem Gebrauch unbedingt die nachfolgenden Anleitungen, um Verletzungen oder Beschädigungen zu vermeiden und das beste Ergebnis mit dem Gerät zu erzielen. Bewahren Sie diese Bedienungsanleitung an einem sicheren Ort auf. Wenn Sie dieses Gerät an eine andere Person weitergeben, stellen Sie sicher, dass Sie auch diese Bedienungsanleitung aushändigen.

Im Falle von Beschädigungen, die durch die Missachtung der Anleitungen in dieser Bedienungsanleitung verursacht wurden, wird die Garantie ungültig. Der Hersteller/Importeur haftet nicht für Schäden, die durch Missachtung der Bedienungsanleitung, fahrlässigen Gebrauch oder Benutzung, die nicht in Übereinstimmung mit den Anforderungen dieser Bedienungsanleitung erfolgt, verursacht wurden.

1. Dieses Gerät kann von Kindern ab 8 Jahren benutzt werden, wenn sie beaufsichtigt werden oder in die sichere Benutzung des Gerätes unterwiesen werden und die damit verbundenen Gefahren verstehen.
2. Die Reinigung und vom Benutzer auszuführende Wartungsarbeiten sollten nicht von Kindern ausgeführt werden; es sei denn, sie sind älter als 8 Jahre und werden beaufsichtigt.
3. Halten Sie das Gerät und sein Netzkabel außer Reichweite von Kindern unter 8 Jahren.
4. Geräte können von Personen mit eingeschränkten körperlichen, sensorischen oder geistigen Fähigkeiten oder Personen, denen es an Erfahrung und Kenntnis mangelt, benutzt werden, wenn sie beaufsichtigt werden oder in die sichere Benutzung des Gerätes unterwiesen werden und die damit verbundenen Gefahren verstehen.

5. Kinder dürfen nicht mit dem Gerät spielen.
6. Wenn das Netzkabel beschädigt ist, muss es vom Hersteller, seinem Kundendienst oder einer ähnlich qualifizierten Person ausgewechselt werden, um Gefahren zu vermeiden.
7. Dieses Gerät ist dafür vorgesehen, im Haushalt und in ähnlichen Einsatzbereichen benutzt zu werden, wie zum Beispiel: Mitarbeiter-Küchenbereiche in Geschäften, Büros und anderen Arbeitsumgebungen; Bauernhöfe; die Benutzung durch Gäste in Hotels, Motels und anderen Unterkunftsarten; Frühstückspensionen.
8. Um Informationen zur Reinigung der Flächen zu erhalten, die mit Lebensmitteln in Berührung kommen, lesen Sie bitte den Abschnitt „REINIGUNG UND PFLEGE“ in der Bedienungsanleitung.
9. Warnung: Nichts auf den Stecker verschütten.
10. Es besteht Verletzungsgefahr durch Fehlgebrauch.
11. Die Oberfläche des Heizelements erzeugt nach dem Gebrauch noch Restwärme.
12. Bevor Sie den Stecker mit der Netzsteckdose verbinden, prüfen Sie bitte, ob die Spannung und die Frequenz mit den Angaben auf dem Typenschild übereinstimmen.
13. Schließen Sie das Gerät nur an geerdete Steckdosen (Schukosteckdosen) an.
14. Falls ein Verlängerungskabel verwendet wird, muss es für den Stromverbrauch des Gerätes geeignet sein, sonst kann es zum Überhitzen des Verlängerungskabels und/oder des Steckers kommen. Es besteht Verletzungsgefahr durch Stolpern über das Verlängerungskabel. Lassen Sie Vorsicht walten, um gefährliche Situationen zu vermeiden.
15. Ziehen Sie den Netzstecker aus der Steckdose, wenn das Gerät nicht benutzt und bevor es gereinigt wird.
16. Achten Sie darauf, dass das Netzkabel nicht über scharfe Kanten hängt und halten Sie es von heißen Objekten und offenen Flammen fern.

17. Tauchen Sie das Gerät oder den Netzstecker nicht in Wasser oder andere Flüssigkeiten. Es besteht Lebensgefahr aufgrund von Stromschlag!
18. Um den Stecker aus der Steckdose zu entfernen, ziehen Sie am Stecker. Ziehen Sie nicht am Kabel.
19. Berühren Sie das Gerät nicht, wenn es ins Wasser gefallen ist. Ziehen Sie den Stecker aus der Steckdose, schalten Sie das Gerät aus und schicken Sie es an einen autorisierten Kundendienst zwecks Reparatur.
20. Den Netzstecker des Gerätes nicht mit einer nassen Hand aus der Steckdose ziehen oder mit der Steckdose verbinden.
21. Versuchen Sie unter keinen Umständen, das Gehäuse des Gerätes zu öffnen oder das Gerät selbst zu reparieren. Dies könnte einen Stromschlag verursachen.
22. Lassen Sie das Gerät während des Gebrauchs niemals unbeaufsichtigt.
23. Dieses Gerät ist nicht für den gewerblichen Gebrauch konzipiert.
24. Verwenden Sie das Gerät nur zu seinem bestimmungsgemäßen Zweck.
25. Wickeln Sie das Kabel nicht um das Gerät und knicken Sie es nicht.
26. Füllen Sie den Behälter nur mit Wasser und mit keinen anderen Flüssigkeiten.
27. Wenn Sie mehrmals nacheinander Kaffee zubereiten möchten, schalten Sie das Gerät immer etwa 5 Minuten lang aus, bevor Sie es erneut benutzen.
28. Benutzen Sie das Gerät auf einer ebenen, trockenen und hitzebeständigen Fläche.

BESCHREIBUNG

1. Deckel des Wasserbehälters
2. Standplatte
3. Bedienfeld (siehe unten)
4. Wasserbehälter mit Wasserstandanzeige
5. Kanne
6. Filterkammer
7. Filtereinsatz
8. Wiederverwendbarer Drahtfilter
9. Deckel der Kanne
10. Topfschutzfunktion

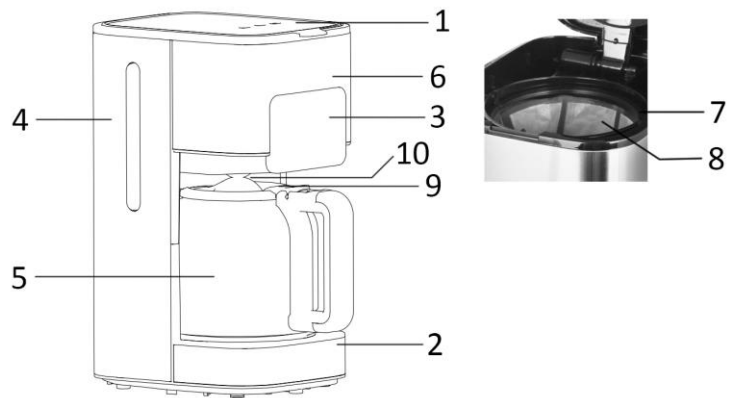
**BEDIENFELD**

TIMER CLOCK
 12:00

HOUR MIN ON/OFF PROG MODE

BEDIENUNG**Vor dem ersten Gebrauch:**

- Spülen Sie alle abnehmbaren Teile vor dem ersten Gebrauch sorgfältig mit warmem Wasser ab.
- Füllen Sie den Wasserbehälter bis zur Maximal-Markierung mit kaltem Wasser.
- Führen Sie anschließend 2 Kochvorgänge ohne Kaffeepulver durch.

Kaffezubereitung:

1. Den Tank mit kaltem Wasser füllen.
2. Öffnen Sie den Deckel des Wasserbehälters und füllen Sie den Behälter bis die gewünschte Wasserstandmarkierung erreicht ist. Die maximale Füllmenge beträgt 1,5 l (ungefähr 12 Tassen).
3. Legen Sie den wiederverwendbaren Drahtfilter in den Filtereinsatz ein und setzen Sie diesen in den Behälter. Geben Sie mit dem Messlöffel die richtige Menge Kaffeepulver für die gewünschte Anzahl Tassen hinein. Schließen Sie den Deckel des Wasserbehälters.
4. Stellen Sie nun die Kanne auf die Platte des Gerätes.
5. Verbinden Sie das Netzkabel mit einer geeigneten Steckdose. Das LED-Display zeigt daraufhin die die Standard-Uhrzeit „12:00“ an.
6. Drücken Sie einmal oder mehrmals die Taste „MODE“, um die gewünschte Aromaintensität einzustellen:

→ → → Je mehr auf dem Display angezeigt werden, desto intensiver aromatisch wird Ihr Kaffee. Wenn Sie dies nicht einstellen, arbeitet das Gerät mit dem voreingestellten Wert von nur einer auf dem Display. Wenn Sie dies neu einstellen möchten, wenn das Gerät bereits

läuft oder auf automatischen Start eingestellt wurde, halten Sie zunächst den Betrieb des Geräts bzw. den automatischen Start an. Dann können Sie den Modus Aromaintensität ändern.

7. Drücken Sie einmal den Schalter „ON/OFF“, um die Kaffeebereitung zu starten. Dann leuchtet die rote Anzeige ● auf. Der Deckel der Kanne muss geschlossen sein, um die Tropfschutzfunktion zu aktivieren.
8. Wenn das Gerät eingeschaltet bleibt, wird der Kaffee nach dem Aufbrühen auf der Platte warmgehalten. Der gesamte Vorgang dauert 35 Minuten. Nach 35 Minuten schaltet das Gerät automatisch aus und stellt den Betrieb ein. Sie können den Netzschalter manuell wieder einschalten, um das Gerät erneut einzuschalten.

Hinweis: Das Gerät ist mit einer Tropfschutzfunktion versehen. Sie können innerhalb von 30 Sekunden während des Brühvorgangs die Kanne kurzzeitig entnehmen und Kaffee einschenken, ohne das Kaffee aus dem Gerät läuft.

VORSICHT! Wenn Sie Kaffee aus der Kanne einschenken, gießen Sie langsam. Kippen Sie die Kanne nicht plötzlich stark an, da heißer Kaffee vom Deckelrand herauslaufen und jemanden verletzen kann. Stellen Sie keine leere Kanne zurück auf die heiße Wärmplatte.

AUTOMATISCHE STARTFUNKTION

Nutzen Sie diese Funktion, wenn Sie nicht möchten, dass der Kaffeeautomat sofort in Betrieb geht. Beispiel: Es ist nun 17:10 Uhr und Sie möchten, dass sich der Kaffeeautomat um 20:15 Uhr automatisch einschaltet. Gehen Sie zunächst die Schritte 1 bis 6 des obigen Abschnitts durch und stellen Sie anschließend die automatische Startfunktion wie folgt ein:

1. Drücken Sie einmal die PROG-Taste. Daraufhin wird oben rechts auf dem Display „CLOCK“ angezeigt.



Abb. 1

2. Drücken Sie kontinuierlich die HOUR- und MIN-Tasten, um die aktuelle Uhrzeit (Echtzeit) einzustellen, in diesem Fall 17:10 (siehe Abb. 1).

Hinweis: Der Zeitzyklus beträgt 24 Stunden.

3. Drücken Sie die Taste PROG erneut, und das Wort TIMER erscheint oben links im Display.

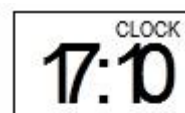

Abb. 2

4. Stellen Sie die verzögerte Startzeit ein, indem Sie die Tasten HOUR und MIN so oft drücken, bis 20:15 erscheint (siehe Abb. 2).

5. Drücken Sie zweimal den Schalter ON/OFF, dann leuchtet die blaue Anzeige ● auf. Das LED-Display zeigt die aktuelle Uhrzeit. Die automatische Startzeit sehen Sie, wenn Sie zweimal „PROG“ drücken.

Hinweis:

- Sie können die automatische Startfunktion abbrechen, indem Sie einmal den ON/OFF-Schalter drücken, um das Gerät auszuschalten, oder zweimal die ON/OFF-Taste drücken, um den Brühvorgang sofort zu starten.
- Sie können die aktuelle Uhrzeit und automatische Startzeit zurücksetzen, indem Sie die PROG-Taste ein- oder zweimal drücken. Denken Sie daran, wenn „CLOCK“ angezeigt wird, können Sie die aktuelle Uhrzeit einstellen, und wenn „TIMER“ angezeigt wird, können Sie die automatische Startzeit einstellen. Wenn keine Wortmeldung oben angezeigt wird, zeigt das Display die eingestellte aktuelle Uhrzeit an.
- Wenn Sie die eingestellte Zeit während des laufenden Betriebs ändern wollen, drücken Sie zunächst den Schalter ON/OFF, um die automatische Startfunktion zu verlassen; dann können Sie die Zeit neu einstellen.
- Wenn die Zeit gekommen ist, wechselt die Leuchtanzeige von blau zu rot und das Gerät beginnt mit der Kaffeebereitung. Wenn der Brühvorgang beendet ist, schaltet sich die Kaffeemaschine automatisch nach 35 Minuten aus, wenn sie nicht manuell ausgeschaltet wird.

Entkalken:

- Entkalken Sie die Kaffeemaschine regelmäßig. Die Häufigkeit der Entkalkung hängt von der Wasserhärte und der Benutzungshäufigkeit ab. Bei durchschnittlicher Wasserhärte empfiehlt sich eine Entkalkung jeweils nach 3 bis 4 Monaten. Verwenden Sie ein handelsübliches Entkalkungsmittel.

- Füllen Sie 400ml Wasser in den Wasserbehälter und geben Sie entsprechend der Dosierungsanweisung die notwendige Menge Entkalkungsmittel hinzu.
- Lassen Sie das Entkalkungsmittel etwa eine Stunde lang in der Kaffeemaschine einwirken. Schalten Sie danach das Gerät ein und lassen Sie das Wasser durchlaufen. Danach sollten Sie mehrmals Wasser durch die Maschine laufen lassen und alle abnehmbaren Teile abspülen, um alle Rückstände zu entfernen.

REINIGUNG UND PFLEGE

- Vor jeder Reinigung den Netzstecker ziehen und das Gerät abkühlen lassen.
- Tauchen Sie niemals das Gerät in Wasser oder andere Flüssigkeiten. Bitte reinigen Sie die Oberfläche mit einem leicht angefeuchteten Tuch.
- Vermeiden Sie es, scharfe oder scheuernde Reinigungsmittel zu verwenden.
- Bewahren Sie die Kaffeemaschine nach dem Abkühlen und Reinigen an einem trockenen Ort für Kinder unzugänglich auf.
- Das Kabel sollte nicht um das Gerät gewickelt werden.

TECHNISCHE DATEN

Betriebsspannung: 220-240V ~ 50/60Hz

Leistungsaufnahme: 900W

GARANTIE UND KUNDENSERVICE

Vor der Lieferung werden unsere Geräte einer strengen Qualitätskontrolle unterzogen. Wenn, trotz aller Sorgfalt, während der Produktion oder dem Transport Beschädigungen aufgetreten sind, senden Sie das Gerät zurück an den Händler. Zusätzlich zu den gesetzlichen Rechten hat der Käufer die Option, gemäß der folgenden Bedingungen Garantie zu fordern:

Wir bieten eine 2-jahres-Garantie für das erworbene Gerät, beginnend am Tag des Verkaufs. Defekte, die aufgrund von unangemessenem Umgang mit dem Gerät entstehen und Störungen aufgrund von Eingriffen und Reparaturen Dritter oder das Montieren von nicht-Originalteilen werden nicht von dieser Garantie abgedeckt. Die Quittung immer aufbewahren, ohne Quittung wird jegliche Garantie ausgeschlossen. Bei Schäden durch Nichteinhalten der Bedienungsanleitung erlischt die Garantie, Wir sind für daraus resultierende Folgeschäden nicht haftbar. Für Materialschäden oder Verletzungen aufgrund falscher Anwendung oder Nichtbefolgen der Sicherheitshinweise sind wir nicht haftbar. Schäden an den Zubehörteilen bedeutet nicht, dass das gesamte Gerät kostenlos ausgetauscht wird. In diesem Fall kontaktieren Sie unseren Kundendienst. Zerbrochenes Glas oder Kunststoffteile sind immer kostenpflichtig. Schäden an Verbrauchsmaterialien oder Verschleißteilen, sowie Reinigung, Wartung oder Austausch der besagten Teile werden durch die Garantie nicht abgedeckt und sind deshalb kostenpflichtig.

UMWELTGERECHTE ENTSORGUNG



Wiederverwertung – Europäischen Richtlinie 2012/19/EG

Dieses Symbol zeigt an, dass das Produkt nicht zusammen mit Haushaltsabfällen entsorgt werden darf. Um Umwelt- und Gesundheitsschäden durch unkontrollierte Abfallentsorgung zu verhindern, bitte verantwortungsbewusst entsorgen, um die nachhaltige Wiederverwertung von Ressourcen zu fördern. Nutzen Sie zur Rückgabe Ihres Altgeräts bitte die Rückgabe- und Sammelsysteme oder

wenden Sie sich an den Händler bei dem Sie dieses Gerät erworben haben. Dieser kann das Gerät umweltschonend entsorgen.

Hersteller: Emerio Deutschland GmbH

Lerchenweg 3, 40789 Monheim am Rhein, Deutschland

CONSIGNES DE SÉCURITÉ

Avant d'utiliser l'appareil, lisez toutes les consignes suivantes pour éviter des blessures et des dommages, et pour optimiser les performances de votre appareil. Conservez cette notice d'utilisation dans un endroit sûr. Si vous donnez ou transférez cet appareil à un tiers, veillez à lui remettre également cette notice d'utilisation.

En cas de détérioration due au non-respect par l'utilisateur des instructions de cette notice d'utilisation, la garantie est annulée. Le fabricant/importateur rejette toute responsabilité en cas de dommages dus au non-respect des instructions de la notice d'utilisation, à un usage négligent ou à l'usage non conforme aux exigences de cette notice d'utilisation.

1. Cet appareil peut être utilisé par des enfants âgés d'au moins 8 ans, à condition qu'ils bénéficient d'une surveillance ou qu'ils aient reçu des instructions quant à l'utilisation de l'appareil en toute sécurité et qu'ils comprennent bien les dangers encourus.
2. Le nettoyage et l'entretien de l'utilisateur ne doivent pas être effectués par des enfants, à moins qu'ils ne soient âgés d'au moins 8 ans et qu'ils soient sous la surveillance d'un adulte.
3. Conserver l'appareil et son câble hors de portée des enfants âgés de moins de 8 ans.
4. Cet appareil peut être utilisé par des personnes dont les capacités physiques, sensorielles ou mentales sont réduites ou dont l'expérience ou les connaissances ne sont pas suffisantes, à condition qu'ils bénéficient d'une surveillance ou qu'ils aient reçu des instructions quant à l'utilisation de l'appareil en toute sécurité et dans la mesure où ils en comprennent bien les dangers potentiels.
5. Les enfants ne doivent pas utiliser l'appareil comme un jouet.

6. Si le câble d'alimentation est endommagé, il doit être remplacé par le fabricant, son service après vente ou des personnes de qualification similaire afin d'éviter un danger.
7. Cet appareil est destiné à une utilisation domestique et analogue telles que: Les zones de cuisine du personnel de magasins, bureaux et autres environnements de travail; Les fermes; Les clients dans les hôtels, motels et autres environnements de type résidentiel; Environnements de type chambres d'hôtes.
8. Pour obtenir des instructions sur comment nettoyer les surfaces qui sont en contact avec des aliments, reportez-vous au paragraphe « NETTOYAGE ET ENTRETIEN » du mode d'emploi.
9. Avertissement : Évitez tout déversement sur le connecteur.
10. Il y a un risque potentiel de blessures en cas d'utilisation incorrecte.
11. La surface de l'élément chauffant peut rester chaude un certain temps après utilisation.
12. Avant d'insérer la fiche de l'appareil dans une prise secteur, vérifiez que la tension et la fréquence du secteur correspondent aux spécifications indiquées sur la plaque signalétique.
13. Branchez l'appareil sur une prise raccordée à la terre.
14. Si vous utilisez une rallonge électrique, elle doit être appropriée à la puissance consommée par l'appareil, sinon la rallonge et/ou la fiche risquent de chauffer excessivement. Il existe un risque potentiel de blessures par trébuchement sur le cordon électrique. Prenez vos précautions pour éviter toute situation dangereuse.
15. Débranchez la fiche électrique de la prise électrique quand l'appareil n'est pas utilisé et avant de le nettoyer.
16. Veillez à ce que le cordon d'alimentation ne pende pas sur des arêtes coupantes et maintenez-le éloigné des objets chauds et des flammes nues.
17. N'immergez jamais l'appareil ou sa fiche dans de l'eau ni

dans aucun autre liquide. Cela peut provoquer un choc électrique !



18. Pour débrancher la fiche de la prise, saisissez la fiche et tirez-la hors de la prise. Ne tirez pas sur le cordon d'alimentation.
19. Ne touchez pas l'appareil s'il tombe dans de l'eau. Débranchez la fiche de la prise électrique, éteignez l'appareil et rapportez-le au centre de réparation agréé pour le faire réparer.
20. Ne branchez pas et ne débranchez pas l'appareil de la prise électrique avec les mains mouillées.
21. N'essayez pas d'ouvrir le boîtier de l'appareil ni de réparer l'appareil vous-même. Cela peut provoquer un choc électrique.
22. Ne laissez jamais l'appareil sans surveillance quand il est en fonctionnement.
23. Cet appareil n'est pas conçu pour un usage commercial.
24. N'utilisez pas cet appareil à un usage autre que celui pour lequel il a été conçu.
25. N'enroulez pas le cordon d'alimentation autour de l'appareil et ne le pliez pas.
26. Remplissez le réservoir exclusivement avec de l'eau – jamais avec d'autres liquides.
27. Si vous voulez préparer du café plusieurs fois de suite, éteignez toujours l'appareil pendant 5 minutes avant de le réutiliser.
28. Placez l'appareil sur une surface plane, sèche et résistante à la chaleur.

PARTIES DES COMPOSANTS

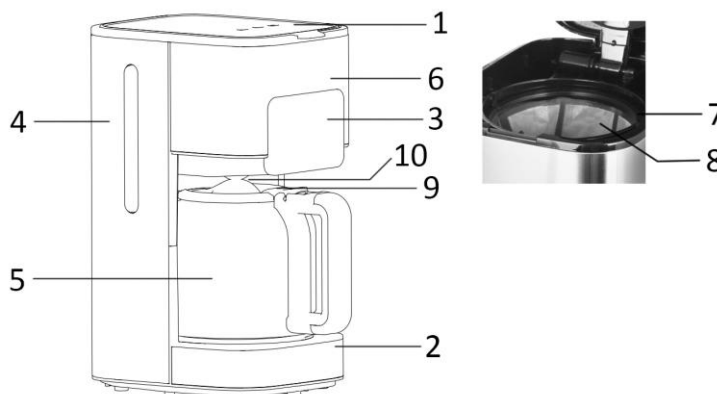
1. Couvercle du réservoir
2. Plateau
3. Panneau de contrôle (voir ci-dessous)
4. Réservoir avec indication du niveau d'eau
5. Flasque
6. Chambre d'infusion
7. Panier à filtre
8. Filtre à mailles réutilisable
9. Couvercle
10. Antigoutte



PANNEAU DE CONTRÔLE

TIMER    CLOCK
 12:00







HOUR MIN ON/OFF PROG MODE

FONCTIONNEMENT

Avant la première utilisation:

- Avant d'utiliser l'appareil pour la première fois, veuillez rincer les composants détachables avec de l'eau tiède.
- Remplissez le réservoir avec de l'eau froide au niveau maximum d'indication du niveau de l'eau.
- Après faites le café 2 fois sans poudre à café.

Pour filtrer le café:

1. Remplissez le réservoir avec de l'eau froide.
2. Ouvrez le couvercle du réservoir et remplissez-le jusqu'à la graduation de niveau d'eau désirée. La capacité maximale est de 1,5 L (12 tasses environ).
3. Placez le filtre à mailles réutilisable dans le panier à filtre et placez-le dans la chambre d'infusion. Utilisez la cuillère à mesurer pour ajouter la quantité de café moulu appropriée selon le nombre de tasses que vous souhaitez préparer. Refermez le couvercle sur le réservoir.
4. Placez le flasque sur le plateau de l'appareil.
5. Branchez le cordon d'alimentation dans une prise appropriée. L'écran LED affiche l'heure par défaut « 12:00 ».
6. En appuyant une ou plusieurs fois sur le bouton « MODE », vous pouvez régler l'intensité désirée de l'arôme :  →  →  →  →  Plus il y a de  s'affichant sur l'écran, plus l'intensité de l'arôme sera forte. Si vous ne réglez pas ce paramètre, l'appareil fonctionnera par défaut avec un seul  affiché sur l'écran. Si vous souhaitez réinitialiser ce paramètre lorsque l'appareil fonctionne ou que le

démarrage automatique de l'appareil a été défini, vous devez d'abord arrêter le fonctionnement ou annuler le démarrage automatique de l'appareil, puis modifiez le mode d'intensité de l'arôme.

- Commencez à préparer le café en appuyant une fois sur l'interrupteur « ON/OFF » (MARCHE / ARRÊT). L'indicateur rouge ● s'allumera. Le couvercle du flasque doit être fermé pour déverrouiller la fonction antigoutte.
- Si vous laissez l'appareil allumé, le plateau maintient le café chaud une fois l'infusion terminée. Le processus entier dure 35 minutes. Après 35 minutes, l'appareil s'éteint automatiquement. Pour le rallumer manuellement, appuyez à nouveau sur le bouton ON/OFF.

Remarque : L'appareil intègre une fonction antigoutte. Vous pouvez retirer temporairement le flasque et verser sur café pendant le cycle d'infusion sans que le café ne goutte de l'appareil pendant 30 s.

ATTENTION ! Quand vous versez du café avec le flasque, versez-le lentement. N'inclinez pas fortement et brutalement le flasque pour éviter que du café chaud ne déborde par le pourtour du couvercle et ne blesse des personnes. Ne placez pas le flasque vide sur le plateau chauffant chaud.

FONCTION MISE EN MARCHE AUTOMATIQUE

Si vous ne souhaitez pas que la cafetière démarre immédiatement (exemple: il est 5h10 du matin et vous voulez que la cafetière démarre automatiquement le soir à 8h15), commencez par suivre les étapes 1 à 6 de la section précédente. Réglez ensuite la fonction démarrage automatique comme expliqué ci-dessous:

1. Appuyez une fois sur le bouton PROG, « CLOCK » s'affiche dans le coin supérieur droit de l'écran.

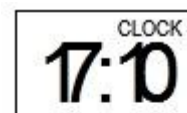

figure 1

2. Appuyez plusieurs fois sur les boutons HOUR et MIN pour régler l'heure actuelle (heure réelle), à savoir 17:10 (voir figure 1).

Remarque: le cycle de temps est de 24 heures.

3. Appuyez à nouveau sur la touche PROG et le mot TIMER apparaît dans le coin supérieur gauche de l'afficheur.



figure 2

4. Réglez l'heure de démarrage automatique en appuyant de manière répétée sur les boutons HOUR et MIN, c'est-à-dire 20h15 (voir figure 2).

5. Appuyez deux fois sur le bouton MARCHE / ARRÊT, l'indicateur bleu ● s'allumera. L'affichage LED indiquera l'heure en cours. Vous pouvez voir l'heure de démarrage automatique en appuyant deux fois sur « PROG ».

Remarque:

- Vous pouvez annuler la fonction de démarrage automatique en appuyant une fois sur le bouton « ON/OFF » pour éteindre l'appareil ou en appuyant deux fois sur le bouton « ON/OFF » pour démarrer le cycle d'infusion immédiatement.
- Vous pouvez réinitialiser l'heure actuelle et l'heure de démarrage automatique en appuyant une ou deux fois sur le bouton PROG. Gardez à l'esprit que lorsque « CLOCK » est affiché, vous pouvez modifier l'heure actuelle, et que lorsque « TIMER » est affiché, vous pouvez modifier l'heure de démarrage automatique. Quand aucun mot n'est affiché, l'écran affiche l'heure actuelle telle que réglée.
- Si vous devez modifier l'heure du programmateur, vous devez d'abord appuyer sur le bouton « ON/OFF » (MARCHE / ARRÊT) pour quitter la fonction de démarrage automatique, puis réinitialisez l'heure.
- Lorsque le temps est écoulé, l'indicateur passe du bleu au rouge et l'appareil commence à infuser le café. Une fois l'infusion terminée, la cafetière s'éteint automatiquement après 35 minutes si vous ne l'éteignez pas manuellement.

Détartrage:

- Détartez régulièrement la cafetière. L'intervalle de détartrage dépend de la fréquence de chaque utilisation et de la dureté de l'eau. Nous vous recommandons un détartrage tous les 3 ou 4 mois. Veuillez utiliser un produit de détartrage commercialisé.

- Versez 400ml d'eau dans le réservoir et ajoutez la dose de produit de détartrage selon les instructions de dosage.
- Laissez la solution détartrante reposer une heure environ dans la cafetière. Allumez l'appareil qu'une heure après et laissez passer de l'eau au travers. Ensuite, vous devez infuser de l'eau plusieurs fois et rincer tous les composants détachables afin d'éliminer tout résidu.

NETTOYAGE ET ENTRETIEN

- Avant le nettoyage, débranchez l'appareil et laissez refroidir l'appareil.
- N'immergez jamais l'appareil dans l'eau. Utilisez un tissu en coton pour nettoyer les surfaces.
- Evitez d'utiliser des agents de nettoyages âcres ou sans frottement.
- Maintenez la cafetière dans un endroit sec et hors de portée des enfants une fois qu'elle a refroidi et qu'elle est nettoyée.
- N'enroulez pas le cordon autour de l'appareil.

DONNÉES TECHNIQUES

Tension de fonctionnement: 220-240V ~ 50/60Hz

Puissance: 900W

GARANTIE ET SERVICE APRÈS-VENTE

Nos appareils sont soumis à un contrôle de qualité strict avant d'être livrés. Si l'appareil a toutefois été endommagé lors de la production ou du transport en dépit des soins que nous lui donnons, retournez l'appareil au vendeur. En plus des droits juridiques, le client a la possibilité dans les limites de la garantie de déposer les réclamations suivantes:

Nous offrons une garantie de 2 ans pour l'appareil acheté à partir de la date de vente. Les défauts dus à une utilisation non conforme de l'appareil et les dommages dus à une intervention ou réparation faite par une tierce personne ou dus à l'installation de pièces qui ne sont pas d'origine ne sont pas couverts par cette garantie. Conservez toujours votre reçu, car sans celui-ci vous ne pourrez réclamer aucune sorte de garantie. Les dommages causés par le non respect des instructions de ce manuel rendront la garantie caduque, Nous décline toute responsabilité en cas de dommages indirects. Nous décline toute responsabilité en cas de dégâts matériels ou de dommages corporels causés par une utilisation inappropriée ou si les instructions de sécurité n'ont pas été convenablement observées. Si les accessoires sont endommagés, cela ne signifie pas que toute la machine sera remplacée gratuitement. Dans de tels cas, veuillez contacter notre assistance. Des pièces brisées en verre ou en plastique sont toujours sujettes à des frais. Les défauts des consommables ou des pièces susceptibles de s'user, ainsi que le nettoyage, l'entretien ou la réparation desdites pièces ne sont pas couverts par la garantie et doivent donc être payés.

APPAREIL RESPECTUEUX DE L'ENVIRONNEMENT



Recyclage – Directive européenne 2012/19/EU

Ce symbole indique que le produit ne doit pas être jeté avec les ordures ménagères. Afin d'éviter toute nuisance possible pour l'environnement et la santé humaine causée par les déchets non contrôlés, recyclez ce produit de manière responsable afin de contribuer à la réutilisation des ressources matérielles. Pour retourner votre appareil usagé, utilisez les systèmes de collecte et de

retour ou contactez le distributeur auprès duquel le produit a été acheté. Il pourra reprendre ce produit pour qu'il soit recyclé d'une manière respectueuse de l'environnement.

Fabriqué par: Emerio Deutschland GmbH

Lerchenweg 3, 40789 Monheim am Rhein, Deutschland

VEILIGHEIDSVOORSCHRIFTEN

Voor gebruik dient u alle onderstaande instructies te lezen om letsel en schade te voorkomen en om de beste resultaten met het apparaat te bereiken. Bewaar deze handleiding op een veilige plek. Mocht u dit apparaat aan iemand anders overhandigen, dient u ook de gebruiksaanwijzing te overhandigen.

In geval van schade die wordt veroorzaakt doordat de gebruiker de instructies in deze gebruiksaanwijzing niet in acht heeft genomen, komt de garantie te vervallen. De fabrikant/importeur is niet aansprakelijk voor schade die wordt veroorzaakt door het niet in acht nemen van de gebruiksaanwijzing, door nalatig gebruik of gebruik dat niet in overeenstemming is met de bepalingen van deze gebruiksaanwijzing.

1. Dit apparaat kan worden gebruikt door kinderen vanaf 8 jaar en ouder, indien ze onder supervisie staan of gepaste instructies hebben gekregen zodat ze het apparaat op een veilige manier kunnen gebruiken en de gevaren die het gebruik van het apparaat met zich meebrengt begrijpen.
2. Laat het reinigen en het onderhoud van het apparaat niet uitvoeren door kinderen tenzij ze ouder zijn dan 8 jaar en onder toezicht staan.
3. Houd het apparaat en snoer buiten het bereik van kinderen jonger dan 8 jaar.
4. Apparaten kunnen worden gebruikt door personen met fysieke, zintuiglijke of mentale beperkingen, of die het ontbreekt aan ervaring en kennis, mits ze onder supervisie staan of instructies hebben gekregen omtrent het veilige gebruik van de apparaten en inzicht hebben in de risico's die er aan zijn verbonden.
5. Laat kinderen niet met het apparaat spelen.



6. Als het snoer is beschadigd, moet het worden vervangen door de fabrikant, zijn klantenservice of gelijksoortig geschoolde personen om gevaar te vermijden.
7. Dit apparaat is bestemd voor het gebruik in huishoudens en soortgelijke toepassingen zoals: personeelskeukens in winkels, kantoren of werkplekken; boerderijen; door gasten in hotels, motels en andere types van huisvesting; bed and breakfasts en vergelijkbare instellingen.
8. Met het oog op de instructies voor de reiniging van de oppervlakken die in contact kunnen komen met voedsel, dient u de instructies in de paragraaf "REINIGING EN ONDERHOUD" van de gebruiksaanwijzing in acht te nemen.
9. Waarschuwing: Voorkom morsen op de aansluiting.
10. Er bestaat een potentieel risico op letsel bij verkeerd gebruik.
11. Het oppervlak van het verwarmingselement bezit nog resthitte na gebruik.
12. Voordat u de stekker in het stopcontact steekt, dient u te controleren of de stroom en de frequentie overeen komen met de specificaties van het typeplaatje.
13. Sluit het apparaat alleen aan op een geaard stopcontact.
14. Als u gebruik maakt van een verlengkabel, dient dit geschikt te zijn voor het stroomverbruik van het apparaat, anders kan oververhitting van de verlengkabel en/of stekker het gevolg zijn. Er is risico op letsel door het struikelen over het verlengsnoer. Wees voorzichtig om gevaarlijke situaties te vermijden.
15. Trek de stekker uit het stopcontact als het apparaat niet in gebruik is en voordat u het apparaat reinigt.
16. Let op dat de stroomkabel niet over scherpe randen hangt en niet in de buurt komt van hete voorwerpen en open vuur.

17. Dompel het apparaat of de stekker niet onder in water of andere vloeistoffen. Er bestaat levensgevaar als gevolg van een elektrische schok!
18. Om de stekker uit het stopcontact te halen, dient u aan de stekker zelf te trekken. Trek niet aan de stroomkabel.
19. Raak het apparaat niet aan als het in water is gevallen. Trek de stekker uit het stopcontact, schakel het apparaat uit en breng het ter reparatie naar een geautoriseerd servicecenter.
20. Steek de stekker niet in het stopcontact en haal hem er niet uit als u natte handen heeft.
21. Probeer nooit de behuizing van het apparaat te openen en probeer nooit zelf het apparaat te repareren. Dit kan een elektrische schok veroorzaken.
22. Laat het apparaat nooit onbeheerd achter wanneer het in gebruik is.
23. Dit apparaat werd niet ontworpen voor commercieel gebruik.
24. Gebruik het apparaat niet voor andere doeleinden dan het beoogde doel.
25. Draai de kabel niet om het apparaat en buig hem niet.
26. Vul het reservoir uitsluitend met water; niet met andere vloeistoffen.
27. Als u meerdere malen na elkaar koffie wilt zetten, dient u het apparaat altijd gedurende ongeveer 5 minuten uit te schakelen voordat u hem weer gebruikt.
28. Gebruik het apparaat op een vlak, droog en hittebestendig oppervlak.

BESCHRIJVING VAN DE ONDERDELEN

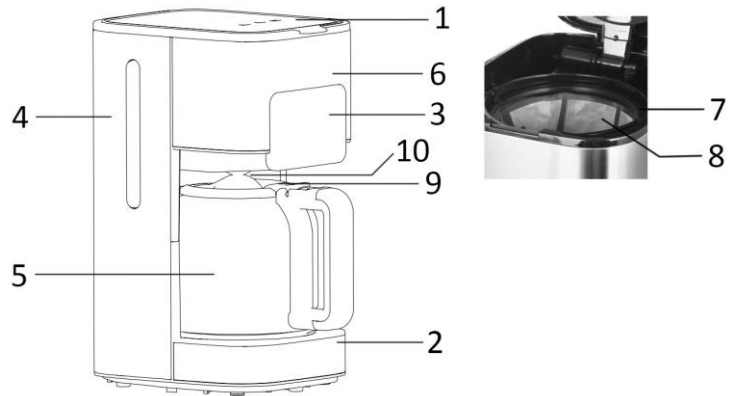
1. Reservoirdeksel
2. Warmhoudplaat
3. Bedieningspaneel (zie hieronder)
4. Reservoir met peilglas
5. Kan
6. Koffiezetkamer
7. Filterhouder
8. Herbruikbare koffiefilter
9. Deksel van kan
10. Anti-druppelfunctie

**BEDIENINGSPANEEL**

TIMER    CLOCK
 12:00







HOUR MIN ON/OFF PROG MODE

BEDIENING**Voor het eerste gebruik:**

- Spoel alle uitneembare onderdelen zorgvuldig af met warm water voordat u dit apparaat voor de eerste keer gebruikt.
- Vul het reservoir met koud water tot de maximale niveau-aanduiding.
- Laat het apparaat daarna twee keer doorlopen met water zonder koffie.

Koffiezetten:

1. Vul het reservoir met koud water.
2. Open het deksel van het reservoir en vul het tot het gewenste waterniveau. De maximale inhoud is 1,5L (circa 12 kopjes).
3. Plaats de herbruikbare koffiefilter in de filterhouder en breng de filterhouder vervolgens aan in de koffiezetkamer. Voeg de gewenste hoeveelheid gemalen koffie toe met behulp van de maatlepel afhankelijk van het aantal kopjes koffie dat u wilt zetten. Sluit het deksel van het reservoir.
4. Plaats nu de kan op de plaat van het apparaat.
5. Steek de stekker in een gepast stopcontact. Het LED-scherm geeft de standaard tijd "12:00" weer.
6. Druk één of meerdere keren op de "MODUS" knop om de gewenste aroma-intensiteit in te stellen:  →

  →    Hoe meer  er op het scherm worden weergegeven, hoe meer aroma-intensiteit u in de koffie zult hebben. Als u deze functie niet instelt, werkt het apparaat in de standaard instelling met slechts één  op het scherm weergegeven. Als u deze functie na inschakeling of

na het instellen van een automatische start wilt terugzetten, annuleer eerst de inschakeling of de automatische start van het apparaat en wijzig dan de aroma-intensiteitsmodus.

7. Druk eenmaal op de "AAN/UIT"-knop om het koffiezetproces te starten. Het rood controlelampje ● zal vervolgens branden. Het deksel van de kan moet dicht zijn om de anti-druppelfunctie te ontgrendelen.
8. Als u het apparaat aan laat staan, houdt deze plaat de koffie warm na het zetten. Het hele bedrijfsproces duurt 35 minuten. Na 35 minuten schakelt het apparaat vanzelf uit. U kunt de schakelaar weer handmatig aanzetten om het apparaat weer in te schakelen.

Opmerking: Het apparaat is uitgerust met een anti-druppelfunctie. U kunt de kan circa 30 seconden van het apparaat afhalen en koffie tijdens het koffiezetproces schenken zonder dat er koffie uit het apparaat druppelt
VOORZICHTIG! Giet de koffie langzaam uit de kan. Kantel de kan niet plotseling overmatig. Hete koffie kan vanaf de rand van het deksel uitstromen en letsel aan personen veroorzaken. Plaats geen lege kan op de warmhoudplaat wanneer deze warm is.

AUTOMATISCHE STARTFUNCTIE

Als u om 17.10 uur niet wilt dat het koffiezetapparaat direct in werking wordt gezet, maar in plaats daarvan automatisch start om 20.15 uur, dienen eerst stap 1 t/m 6 van de hierboven vermelde sectie te worden uitgevoerd. Vervolgens kan de automatische startfunctie als volgt worden ingesteld:

1. Druk eenmaal op de PROG knop, het woord "CLOCK" wordt in de rechterbovenhoek van het display weergegeven.
2. Druk tegelijkertijd op de HOUR en MIN knop om de huidige tijd in te stellen, dit is 17:10 (zie Fig. 1).

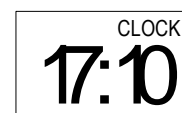

Fig.1

Opmerking: de tijdcyclus is 24 uur.

3. Druk de knop PROG nogmaals in en het woord TIMER verschijnt in de linkerbovenhoek van het display.
4. Stel de vertraagde starttijd in door herhaaldelijk op de knop HOUR en MIN te drukken. De in te stellen tijd is 20:15 (zie Fig. 2).



Fig.2

5. Druk tweemaal op de "ON/OFF" (AAN/UIT-knop) en het blauwe controlelampje ● brandt. Het led-scherm geeft de huidige tijd weer. Druk tweemaal op "PROG" om de automatische starttijd te zien.

Opmerking:

- U kunt de automatische startfunctie annuleren door eenmaal op de "ON/OFF" (AAN/UIT) knop te drukken om het apparaat te stoppen, of door tweemaal op de "ON/OFF" (AAN/UIT) knop te drukken om het koffiezetten onmiddellijk te starten.
- U kunt de huidige tijd en de automatische starttijd terugzetten door een- of tweemaal op de PROG knop te drukken. Wanneer "CLOCK" is weergegeven, kunt u de huidige tijd aanpassen en wanneer "TIMER" is weergegeven, kunt u de automatische starttijd aanpassen. Als er aan de bovenkant geen enkel woord wordt weergegeven, toont het display de ingestelde huidige tijd.
- Als u de ingestelde tijd halverwege wilt wijzigen, druk eerst op de "ON/OFF" (AAN/UIT-knop) om de automatische startfunctie af te sluiten en stel dan de tijd opnieuw in.
- Als de tijd is verstreken, verandert het controlelampje van blauw naar rood en start het koffiezetproces. Na het koffiezetproces wordt het koffiezetapparaat automatisch uitgeschakeld na 35 minuten in geval het niet handmatig wordt uitgeschakeld.

Ontkalken:

- Ontkalk uw koffiezetapparaat regelmatig. Hoe vaak het apparaat ontkalkt moet worden hangt af van de hardheid van het water en de gebruiksfrequentie. Bij een gemiddelde waterhardheid adviseren wij elke 3 tot 4 maanden te ontkalken. Gebruik een commercieel verkrijgbaar ontkalkingmiddel.
- Giet 400 ml water in het reservoir en voeg de vereiste hoeveelheid ontkalkingmiddel toe volgens de doseervoorschriften.

- Laat het ontkalkingsmiddel circa één uur in het koffiezetapparaat weken. Zet het apparaat aan na een uur en laat het water doorlopen. Schakel het apparaat vervolgens enkele keren in met alleen water en spoel alle afneembare onderdelen schoon om eventuele resten te verwijderen.

REINIGING EN ONDERHOUD

- Haal de stekker uit het stopcontact voor de reiniging en laat het apparaat afkoelen.
- Dompel het apparaat nooit in water of een andere vloeistof. Maak de buitenkant van het apparaat schoon met een licht bevochtigde doek.
- Gebruik geen schuurmiddelen of bijtende schoonmaakmiddelen.
- Berg het koffiezetapparaat op in een droge ruimte en buiten het bereik van kinderen eenmaal afgekoeld en gereinigd.
- Wind het snoer niet om het apparaat heen.

TECHNISCHE GEGEVENS

Bedrijfsspanning: 220-240V ~ 50/60Hz

Vermogen: 900W

GARANTIE EN KLANTENSERVICE

Vóór de levering worden onze apparaten streng gecontroleerd. Indien het toestel ondanks alle zorg bij de productie of tijdens het transport beschadigd werd, moet u het naar de handelaar terugbrengen. Naast het wettelijke recht op waarborg heeft de klant recht op de volgende garantieclaim:

Wij geven een garantie van 2 jaar op het toestel, te beginnen met de koopdatum. Indien u een defect product heeft, kunt u rechtstreeks terug gaan naar het aankooppunt.

Gebreken die het gevolg zijn van ondeskundig gebruik van het toestel, fouten tijdens ingrepen en reparaties door derden of door de inbouw van vreemde onderdelen, vallen niet onder deze garantie. Bewaar altijd uw aankoopnota, zonder aankoopnota kunt u geen aanspraak maken op enige vorm van garantie. Bij schade veroorzaakt door het niet opvolgen van de gebruiksaanwijzing vervalt het recht op garantie. Voor vervolgschade die hieruit ontstaat kunnen wij niet verantwoordelijk gehouden worden. Voor materiële schade of persoonlijk letsel veroorzaakt door ondeskundig gebruik of het niet opvolgen van de veiligheidsvoorschriften zijn wij niet aansprakelijk. In dergelijke gevallen vervalt iedere aanspraak op garantie. Schade aan accessoires of onderdelen betekend niet dat het gehele apparaat zal worden vervangen. Afgebroken glazen of kunststof onderdelen of accessoires vallen niet onder de garantie en zullen tegen vergoeding vervangen kunnen worden. Defecten aan hulpstukken of aan slijtage onderhevige onderdelen, alsmede reiniging, onderhoud of de vervanging van slijtende delen vallen niet onder de garantie en zullen dus in rekening gebracht worden.

MILIEUVRIENDELIJKE AFVALVERWERKING



Recycling – Europese Richtlijn 2012/19/EU

Deze markering betekent dat dit product niet samen met ander huishoudelijk afval mag worden afgedankt. Om het milieu en de volksgezondheid niet in gevaar te brengen en het hergebruik van grondstoffen te bevorderen, moet dit product op verantwoorde wijze worden afgevoerd. Lever

verbruikte apparatuur a.u.b. in bij de hiervoor bestemde inzamelpunten of bij de winkel waar het product was aangeschaft. Zij zullen dit product accepteren voor milieuvriendelijke afvalverwerking.

Geproduceerd door: Emerio Deutschland GmbH
Lerchenweg 3, 40789 Monheim am Rhein, Deutschland

INSTRUKCJE DOTYCZĄCE BEZPIECZEŃSTWA

Aby nie dopuścić do urazów lub uszkodzeń oraz aby maksymalnie wykorzystać możliwości urządzenia, przed rozpoczęciem jego użytkowania należy przeczytać wszystkie poniższe zalecenia. Niniejszą instrukcję należy przechowywać w bezpiecznym miejscu. W przypadku przekazania lub odstąpienia komuś tego urządzenia, do urządzenia należy dołączyć również tę instrukcję.

W przypadku uszkodzenia spowodowanego nieprzestrzeganiem przez użytkownika zaleceń podanych w niniejszej instrukcji gwarancja nie ma zastosowania. Producent/importer nie ponosi odpowiedzialności za szkody spowodowane nieprzestrzeganiem podanych w instrukcji zaleceń, zaniedbaniami oraz użytkowaniem w sposób niezgodny z wymaganiami opisanymi w instrukcji.

1. Pod warunkiem zapewnienia odpowiedniego nadzoru, pouczenia na temat bezpiecznej obsługi i dopilnowania zrozumienia zagrożeń, urządzenie może być używane przez dzieci w wieku od lat 8.
2. Dzieci mogą wykonywać czynności związane z czyszczeniem i konserwacją tylko pod warunkiem ukończenia 8 lat i tylko pod nadzorem osoby dorosłej.
3. Urządzenie i jego kabel należy trzymać w miejscu niedostępnym dla dzieci do lat 8.
4. Pod warunkiem zapewnienia odpowiedniego nadzoru, pouczenia na temat bezpiecznej obsługi i dopilnowania zrozumienia zagrożeń, urządzenia mogą być używane przez osoby o ograniczeniach fizycznych, czuciowych lub psychicznych, a także osoby, którym brak jest doświadczenia lub wiedzy.
5. Dzieci nie powinny bawić się urządzeniem.
6. Jeżeli kabel zasilający zostanie uszkodzony, aby uniknąć niebezpiecznych sytuacji, należy go wymienić. Wymiany

powinien dokonać producent, przedstawiciel jego serwisu lub inne osoby o podobnych kwalifikacjach.

7. Urządzenie jest przeznaczone do zastosowań domowych i podobnych, takich jak np.: kuchenki pracownicze w sklepach, biurach i innych obiektach pracowniczych; domy na wsi; użytkowanie przez klientów w hotelach, motelach i innych obiektach mieszkaniowych oraz obiekty oferujące nocleg ze śniadaniem.
8. Zalecenia dotyczące czyszczenia powierzchni mających kontakt z żywnością podano w instrukcji w części „CZYSZCZENIE I UTRZYMANIE”.
9. Ostrzeżenie: Należy unikać rozlewanie płynów na łączówkę.
10. Niewłaściwe użytkowanie stwarza potencjalne ryzyko urazów.
11. Po użyciu powierzchnia elementu grzewczego pozostaje przez pewien czas gorąca.
12. Przed włożeniem wtyczki do kontaktu, należy sprawdzić, czy napięcie i częstotliwość są zgodne ze specyfikacją podaną na tabliczce znamionowej.
13. Urządzenie należy zawsze podłączać do kontaktu ściennego z uziemieniem.
14. Jeżeli jest używany przedłużacz, musi on być dostosowany do mocy pobieranej przez urządzenie. W przeciwnym wypadku może dojść do przegrzania się przedłużacza i/lub wtyczki. Istnieje potencjalne ryzyko urazów na skutek potknięcia się o przewód zasilający. Zachowaj ostrożność, by uniknąć niebezpiecznych sytuacji.
15. Przed czyszczeniem i na czas, gdy urządzenie nie jest używane, należy wyjąć wtyczkę z kontaktu.
16. Należy dopilnować, aby kabel zasilający nie zwisał z ostrych krawędzi. Należy go trzymać z dala od gorących przedmiotów i otwartych płomieni.
17. Urządzenia i wtyczki kabla zasilającego nie wolno zanurzać w wodzie lub innych płynach. Ryzyko utraty życia wskutek porażenia prądem!

18. W celu wyjęcia wtyczki z kontaktu należy ciągnąć za wtyczkę. Nie należy ciągnąć za kabel zasilający.
19. Jeśli urządzenie wpadnie do wody, nie wolno go dotykać. Należy wyjąć wtyczkę z kontaktu, wyłączyć urządzenie i wysłać je do autoryzowanego punktu serwisowego w celu dokonania naprawy.
20. Nie należy mokrą ręką wkładać wtyczki urządzenia do kontaktu lub wyjmować jej z niego.
21. Nigdy nie należy próbować otwierać obudowy urządzenia lub samodzielnie urządzenie naprawić. Mogłoby to doprowadzić do porażeniem prądem.
22. W czasie użytkowania nie należy nigdy zostawiać urządzenia bez nadzoru.
23. Urządzenie nie zostało zaprojektowane do użytku komercyjnego.
24. Urządzenia nie należy używać do celów, do których nie jest ono przeznaczone.
25. Kabla nie należy owijać wokół urządzenia ani zaginać.
26. Do zbiornika należy nalewać tylko i wyłącznie wodę – żadnych innych płynów.
27. Jeśli użytkownik chce zaparzyć kawę kilka razy pod rząd, należy zawsze, przed ponownym użyciem, wyłączyć urządzenie na ok. 5 minut.
28. Urządzenia należy używać na płaskiej i suchej powierzchni odpornej na wysokie temperatury.

CZĘŚCI SKŁADOWE

1. Przykrywka pojemnika
2. Tacka
3. Panel sterowania (zob. poniżej)
4. Pojemnik ze wskaźnikiem poziomu wo
5. Dzbanek
6. Komora parzenia
7. Kosz filtra
8. Filtr siatkowy wielokrotnego użycia
9. Przykrywka dzbanka
10. Funkcja zapobiegająca kapaniu

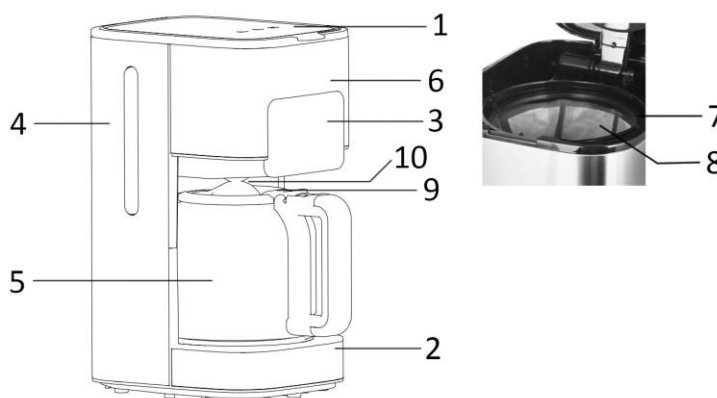

PANEL STEROWANIA

TIMER    CLOCK

12:00

HOUR

MIN

ON/OFF

PROG







MODE

OBSŁUGA

Przed pierwszym użyciem:

- Przed użyciem urządzenia po raz pierwszy, dokładnie wypłucz odczepiane elementy ciepłą wodą.
- Napełnij zbiornik zimną wodą do maksymalnego wskazanego poziomu.
- Następnie zaparz wodę dwa razy bez wsypywania kawy.

Przesączenie kawy:

1. Napełnić pojemnik zimną wodą.
2. Otworzyć przykrywkę pojemnika i napełnić dożądanego poziomu wody. Maksymalna pojemność to 1,5 l (około 12 filiżanek).
3. Włożyć filtr wielokrotnego użyciu do koszyka na filtr. Włożyć koszyk do komory parzenia. Użyć miarki, by wsypać ilość kawy odpowiednią do liczby filiżanek, którą chcesz zaparzyć. Zamknąć przykrywkę pojemnika.
4. Postawić dzbanek na tackę urządzenia.
5. Podłączyć przewód zasilający do odpowiedniego kontaktu. Na wyświetlaczu LED zostanie wyświetlona domyślna godzina „12:00”.
6. Wciśnięcie przycisku „MODE” raz lub wiele razy umożliwia ustawienie żądanej intensywności aromatu:  →  →  →  →  Im więcej  na ekranie, tym większa intensywność kawy. Jeśli ta opcja nie zostanie ustawiona, urządzenie będzie działać z ustawieniem domyślnym jedną  wyświetloną na ekranie. Jeśli chcesz zresetować tę opcję, gdy urządzenie zaczęło działać lub zostało ustawione na automatyczny start, należy najpierw anulować start urządzenia lub automatyczny start a następnie zmienić tryb intensywności aromatu.

7. Wciśnięcie przycisku „ON/OFF” rozpocznie parzenie kawy. Czerwona kontrolka ● zaświeci się. Przykrywka dzbanka musi być zamknięta, by odblokować funkcję zatrzymania kapienia.
8. Jeśli urządzenie pozostanie włączone, tacka utrzyma kawę w ciepłe po zakończeniu parzenia. Cały proces będzie trwał 35 minut. Po 35 minutach urządzenie wyłączy się automatycznie i przestanie działać. Możesz ręcznie wcisnąć ponownie przycisk on/off, aby włączyć urządzenie.

Uwaga: W urządzeniu zaprojektowano funkcję zapobiegania kapieniu. Dzbanek szklany można na chwilę zdjąć z płytki podgrzewającej, aby nalać kawy w czasie cyklu parzenia: kawa nie będzie kapała z urządzenia przez 30 sekund.

UWAGA! Podczas nalewania kawy ze szklanego dzbanka nie wolno się spieszyć: kawę należy nalewać powoli. Szklanego dzbanka nie wolno nagle przechylać pod dużym kątem – gorąca kawa mogłaby spłynąć po krawędzi przykrywki i kogoś oparzyć. Nie należy odstawiać pustego dzbanka szklanego z powrotem na gorącą płytę podgrzewającą.

AUTOMATYCZNA FUNKCJA URUCHAMIANIA

Jeśli nie chcesz, by ekspres do kawy zaczął działać natychmiast, np. jest teraz 17:10, chcesz, by ekspres zaczął działać o 20:15, najpierw wykonaj kroki od 1 do 6 powyższej części a następnie możesz ustawić funkcję automatycznego startu, zgodnie z poniższym:

1. Wciśnij jednokrotnie przycisk „PROG”, w prawym górnym rogu ekranu wyświetli się słowo „CLOCK”.
2. Wciśnij przycisk HOUR i MIN w sposób ciągły, by ustawić bieżącą godzinę, czyli 17:10 (zob. Rys. 1).

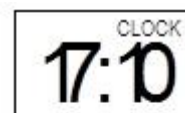

Rys. 1

Uwaga: przedział czasowy wynosi 24 godz.

3. Wciśnij ponownie przycisk „PROG”, w lewym górnym rogu ekranu wyświetli się słowo TIMER.
4. Ustaw godzinę opóźnionego startu wciskając kilkakrotnie przycisk HOUR i MIN, tzn. 20:15 (zob. Rys. 2).



Rys. 2

5. Wciśnij dwukrotnie przycisk „ON/OFF”, niebieskie światelko wskaźnika ● zaświeci się. Ekran LED wyświetli bieżącą godzinę. Możesz zobaczyć automatyczną godzinę startu wciskając dwukrotnie „PROG”.

Uwaga:

- Możesz anulować funkcję automatycznego startu wciskając raz przycisk „ON/OFF”, by zatrzymać urządzenie lub wciskając dwukrotnie przycisk „ON/OFF”, by rozpocząć zaparzenie natychmiast.
- Możesz zresetować bieżącą godzinę i godzinę automatycznego startu wciskając raz lub dwa razy przycisk „PROG”. Gdy wyświetlony jest napis „CLOCK”, możesz zmienić bieżącą godzinę a gdy wyświetlony jest napis „TIMER”, możesz zmienić godzinę automatycznego startu. Gdy nie jest wyświetlony żaden napis, ekran wyświetla ustawioną bieżącą godzinę.
- Jeśli musisz zmienić ustawienie godzinę w połowie, należy wcisnąć najpierw przycisk „ON/OFF”, by opuścić funkcję automatycznego startu a następnie zresetować godzinę.
- Gdy czas upłynął, światelko wskaźnika zmieni się z niebieskiego na czerwone a urządzenie zacznie zaparzenie. Po zakończeniu zaparzenia ekspres do kawy wyłączy się automatycznie po 35 minutach, jeśli nie jest wyłączony ręcznie.

Usuwanie kamienia:

- Regularnie usuwaj kamień z ekspresu do kawy. Okresy między każdym usuwaniem kamienia zależy od twardości wody i częstotliwości używania. W razie średniej twardości wody, zalecamy usuwanie kamienia co 3-4 miesiące. Używaj dostępnych w handlu środków do usuwania kamienia.
- Wlej 400 ml wody do pojemnika i dodaj odpowiednią ilość środka do usuwania kamienia zgodnie z instrukcjami dozowania.

- Odczekaj, aż środek do usuwania kamienia pozostanie w ekspresie do kawy przez około godzinę. Włącz urządzenie po godzinie i odczekaj, aż woda przepłynie przez ekspres. Należy następnie zagotować wodę kilkakrotnie i wyflukać wszystkie wyjmowane elementy, by usunąć wszelki osad.

CZYSZCZENIE I UTRZYMANIE

- Przed czyszczeniem, odłącz przewód elektryczny i pozwól urządzeniu ostygnąć.
- Nigdy nie zanurzaj urządzenia w wodzie. Użyj lekko zamoczonej ścierki do wyczyszczenia powierzchni.
- Unikaj korzystania z gryzących lub rysujących środków czyszczących.
- Przechowuj ekspres do kawy w suchym miejscu, poza zasięgiem dzieci, po ostygnięciu i wyczyszczeniu.
- Nie nawijaj przewodu na urządzenie.

DANE TECHNICZNE

Napięcie robocze: 220-240V ~ 50/60Hz

Moc: 900W

GWARANCJA I SERWIS KONSUMENCKI

Przed dostarczeniem do klienta nasze urządzenia poddawane są rygorystycznej kontroli jakości. Jeśli, pomimo wszelkich starań, podczas produkcji lub transportu pojawi się uszkodzenie, należy zwrócić urządzenie do sprzedawcy. Dodatkowo do stosowanych powszechnie przepisów, nabywca ma prawo do reklamacji na podstawie warunków niniejszej gwarancji:

Dla każdego zakupionego urządzenia zapewniamy 2 lata gwarancji, poczynając od dnia zakupu. Uszkodzony produkt można zwrócić bezpośrednio w punkcie zakupu.

Niniejsza gwarancja nie obejmuje uszkodzeń spowodowanych niewłaściwą obsługą urządzenia, usterek w wyniku modyfikacji i napraw wykonanych przez strony trzecie lub w wyniku użycia nieoryginalnych części. Należy zachować dowód zakupu, który jest jedyną podstawą złożenia roszczenia gwarancyjnego. Producent nie ponosi odpowiedzialności za uszkodzenia powstałe w wyniku nieprzestrzegania instrukcji obsługi. Powoduje to unieważnienie gwarancji. Producent nie ponosi odpowiedzialności za szkody materiałowe ani obrażenia ciała spowodowane niewłaściwą obsługą urządzenia i nieprzestrzeganiem instrukcji obsługi. Uszkodzenie akcesoriów nie oznacza bezpłatnej wymiany całego urządzenia. W takim wypadku prosimy o kontakt z naszym serwisem. Słuczone elementy szklane lub pęknięte elementy plastikowe są wymieniane za opłatą. Uszkodzenia materiałów eksploatacyjnych lub części podlegających zużyciu, a także czyszczenie, konserwacja i wymienia wspomnianych części nie jest objęta gwarancją i podlega opłacie.

USUWANIE PRZYJAZNE ŚRODOWISKU



Recykling – Dyrektywa europejska nr 2012/19/UE

Ten znak oznacza, że urządzenia nie należy wyrzucać razem z innymi odpadami domowymi. Aby zapobiec możliwym szkodom dla środowiska i zdrowia ludzi spowodowanym niekontrolowaną utylizacją odpadów, poddaj produkt procesowi recyklingu w celu promowania zrównoważonego ponownego wykorzystywania zasobów materiałowych. Aby zwrócić zużyte urządzenie, skorzystaj z systemu oddawania zużytych produktów lub skontaktuj się ze sprzedawcą. Sprzedawca może

przyjąć produkt w celu przeprowadzenia bezpiecznego dla środowiska recyklingu.

Wyprodukowane przez: Emerio Deutschland GmbH
Lerchenweg 3, 40789 Monheim am Rhein, Deutschland