

**HEMA**

# **Gebruiksaanwijzing**

Elektrische onderdeken

# **Mode d'emploi**

Chauffe-matelas

# **Instructions for use**

Electric under-blanket

# **Gebrauchsanleitung**

Elektrisches Wärmeunterbett



## NL Elektrische onderdeken

Artikelnummer 80.03.0036

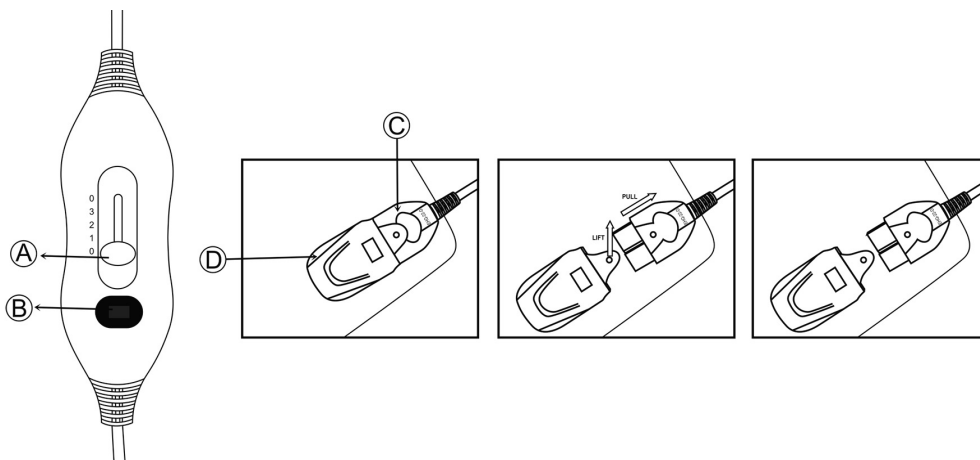

### Technische gegevens

Voedingsspanning: 220-240 V - 50 Hz

Opgenomen vermogen: 60 W

Type: TH150X80-IXC

2 jaar volledige HEMA-garantie

- 1 persoons onderdeken
- 100% polyester
- 150 x 80 cm
- 4 standen schakelaar met controlelampje
- Wasbaar op max. 40°C

Vervang een elektrische deken na ca 10 jaar of eerder indien de toestand van de elektrische deken hier aanleiding voor geeft.



## Opbouw

Schakelaar met standen: 0-1-2-3-0

- A. Standenschakelaar
  - B. Controlelampje
  - C. Aansluiting van het snoer aan de deken
  - D. Koppeling van de deken aan het snoer
- Deken 150 x 80 cm wasbaar na eerst loshalen van het snoer

## Voorzorgsmaatregelen en veiligheidsinstructies



Belangrijke instructies. Lees voor het gebruik de gebruiksaanwijzing aandachtig door en bewaar deze om later te kunnen raadplegen.

- De elektrische onderdeken is een onderdeken, bedoeld om, na fixeren op het matras en bedekken met een (hoes)laken, op te liggen.
- De elektrische onderdeken is niet bedoeld voor futons, een verstelbaar bed of andere vouwbare bedsystemen.
-  • Niet gevouwen of gekreukeld gebruiken. De elektrische onderdeken nooit gevouwen, gekreukeld, omgeslagen en/of ingestopt gebruiken.
- Voorkom te allen tijde het optreden van scherpe vouwen, plooiën of knelpunten en controleer dit regelmatig.
- De deken mag alleen aangesloten worden m.b.v. het bijgeleverde snoerstel met schakelaar.
-  • Steek geen spelden of andere (metalen) scherpe delen in de elektrische onderdeken om beschadigingen te voorkomen.
- Leg geen stapels wasgoed, kussens of iets dergelijks op de elektrische onderdeken als deze is ingeschakeld.
- Stop de deken niet in.
- Het snoer niet over de elektrische onderdeken laten lopen.
- Schakel de elektrische onderdeken 's morgens uit.
- Gebruik de elektrische onderdeken nooit wanneer deze nat of vochtig is.
- Stel het product niet bloot aan regen of vocht.
-  • Gebruik het product nooit tijdens een onweer.
-  • De elektrische onderdeken mag niet chemisch gereinigd worden.
- Was de elektrische onderdeken alleen volgens de gebruiksaanwijzing.
- Dit apparaat kan worden gebruikt door kinderen van 8 jaar en ouder en personen met verminderde lichamelijke, zintuiglijke of geestelijke vermogens of gebrek aan ervaring en kennis als er toezicht is of als deze personen zijn

voorgelicht over het veilige gebruik van het apparaat en de mogelijke gevaren ervan begrijpen. Kinderen mogen het apparaat niet als speelgoed gebruiken. Reiniging en onderhoud dienen niet door kinderen zonder toezicht te worden uitgevoerd.

- De deken mag niet gebruikt worden door personen met een pacemaker, een implantaat of enig ander hulpmiddel. Raadpleeg eerst uw arts.
- Gebruik de elektrische onderdeken alleen samen met het bijgeleverde snoer.
- Verwijder dit snoer bij het wassen van de elektrische onderdeken volgens de gebruiksaanwijzing.
- Trek de stekker uit het stopcontact als de elektrische onderdeken niet gebruikt wordt
- Trek de stekker nooit via het snoer uit het stopcontact, maar alleen m.b.v. de stekker behuizing.
- Raak een deken die in het water is gevallen niet aan. Trek de stekker van het product onmiddellijk uit het stopcontact.
- Monteer de elektrische onderdeken veilig en voorkom dat deze over de randen van de matras valt
- Alleen te gebruiken voor mensen, niet voor dieren.
- Dit product is geen speelgoed. Laat kinderen er niet mee spelen.
- Het product is enkel bestemd voor privégebruik, niet voor commerciële doeleinden.
- Lang gebruik op de hoogste stand kan tot huidirritaties lijden.
- De elektrische onderdeken is niet gemaakt voor mensen met incontinentieproblemen.
- De elektrische onderdeken is niet gemaakt voor op of onder een waterbed.
- De elektrische onderdeken nooit gebruiken als deze beschadigd is.
- De elektrische onderdeken mag niet zelf gerepareerd worden.
- Dit apparaat mag niet gebruikt worden door personen die ongevoelig zijn voor hitte en andere zeer kwetsbare personen die niet in staat te reageren op oververhitting.
- Kinderen onder de leeftijd van drie mogen dit apparaat niet gebruiken als gevolg van hun onvermogen om te reageren op oververhitting.
- De schakelaar of bedieningseenheid mag niet nat worden tijdens het wassen en tijdens het drogen dient het netsnoer zo geplaatst te worden dat er geen water in de schakelaar of bedieningseenheid stroomt.

- Wanneer niet in gebruik, volg de instructies die in de onderstaande paragraaf van de handleiding zijn vermeld.
- Laat het product volledig afkoelen voordat u het opvouwt en opbergt.
- Plaats tijdens de opslag geen voorwerpen op het apparaat om kreuken te vermijden.
- Controleer het apparaat regelmatig op slijtage of schade. Als het apparaat tekenen van slijtage of schade vertoont of het apparaat werd op een verkeerde manier gebruikt of werkt niet, breng het apparaat terug naar de handelaar voordat u het opnieuw gebruikt.
- Het apparaat is niet bestemd voor medisch gebruik in ziekenhuizen.
- Het apparaat kan worden gebruikt door kinderen tussen 3 en 8 jaar wanneer ze onder toezicht staan en met de bediening altijd op de laagste temperatuurwaarde ingesteld.
- Het snoer en de regeleenheid van het apparaat kunnen risico op verstrikking, wurging, struikelen of verplettering veroorzaken wanneer ze niet op een juiste manier worden geordend. De gebruiker dient het te veel aan bevestigingen en elektrische snoeren op een veilige manier te ordenen.
- Als op het apparaat wordt geslapen terwijl de controller op een hogere temperatuur is ingesteld, dan kan de gebruiker brandwonden op de huid of een hitteberoerte oplopen.
- Laat het snoer vervangen door de fabrikant, zijn klantenservice of een soortgelijk vakbekwaam persoon als het beschadigd is om elk risico te vermijden.
- Gebruik het apparaat alleen met de afneembare regeleenheid TWK-1/T4K die op het apparaat zijn vermeld.
- Voor instructies over het correct instellen van de bedieningsknoppen voor een continu gebruik van het apparaat, raadpleeg de onderstaande paragraaf van de handleiding.

### **Montage van de elektrische onderdeken op het matras**

- Activeer de deken niet als deze nog in de doos zit.
- Door de warmte kan er brand ontstaan.
- Plaats de verwarmingsdeken niet onder ontvlambare voorwerpen, vooral niet onder papier of gordijnen.

- Leg de elektrische verwarmingsdeken op een relatief hard en niet verstelbaar matras. Terwijl u slaapt, moet de deken vanaf uw schouder tot uw voeten vlak liggen. De elektrische verwarmingsdeken kan aan beide zijden worden uitgespreid. Plaats voor een gemakkelijke bediening de kant met de schakelaar bij uw schouder. De vier lussen aan de hoeken kunnen worden gebruikt om de verwarmingsdeken vast te maken aan het matras. Dit voorkomt dat de deken zich verplaatst of verkreukelt.
- Let op: het gekreukelde deel heeft de neiging hoge temperaturen te veroorzaken, wat zeer gevaarlijk is.
- Bedek, om de elektrische verwarmingsdeken glad en schoon te houden en om slijtage te voorkomen, de deken voor gebruik met een beddenlaken. (Bedek de deken niet met een ander deken of katoenen kleed. Deze zorgen ervoor dat de deken geen warmte doorlaat.)
- Controleer bij het opmaken regelmatig of de elektrische onderdeken nog goed vlak op het matras ligt. Het snoer mag niet over of onder verwarmde delen van de deken doorlopen.

## Gebruik van de deken:

De verwarmingsdeken is uitgerust met een schakelaar met 5 standen:

0- uit

3 – maximumtemperatuur;

2 – mediumtemperatuur;

1 – minimumtemperatuur;

0- uit

- Controleer of de schakelaar van de besturingseenheid (A) zich bevindt in stand '0' (laagste) voordat u de deken aansluit op het stroomnet.
- Controleer of het snoerstel van de deken aan de deken zelf is bevestigd.
- Steek hiertoe de stekker van de verwarmingsdeken (C) in de connector van de verwarmingsdeken (D).
- Steek de stekker in het stopcontact (220-240 V AC/50 Hz).
- Selecteer voor een snelle verwarming stand 3 en na een aantal minuten zal de deken al aangenaam warm zijn.
- Haal na gebruik de stekker van de deken uit het stopcontact.

Let op: De wandcontactdoos moet dichtbij en toegankelijk zijn.

## Opmerking

Ter voorkoming van gezondheidsproblemen of zware belasting van het menselijke warmtesysteem wordt warmtestand 3 alleen voor korte tijd geadviseerd. Stand 1 is de meest optimale instelling voor gebruik tijdens een hele nacht tot maximaal 12 uur.

Om de schakelaar te verwijderen, breng het vergrendelingslipje omhoog met uw vinger en trek de stekker uit. Trek niet aan de kabel en probeer niet om de stekker los te trekken zonder het vergrendelingslipje eerst omhoog te brengen om de aansluiting niet te beschadigen.

## Onderhoud



Niet naar de stomerij brengen



Niet drogen in een centrifuge



Strijk de deken niet



Wring de deken niet uit



'Fijne was' met een maximumtemperatuur van 40°C



Drogen aan de waslijn



Niet bleken

## Reinigen in de wasmachine

De elektrische onderdeken is (zonder snoer!) wasmachine wasbaar op het wol of fijn-was programma op maximaal 40 graden met een kleine hoeveelheid wasmiddel.

### Let op:

- De elektrische onderdeken mag alleen gereinigd worden als het snoer van de deken is verwijderd.
- De elektrische onderdeken is niet gemaakt voor chemisch reiniging.
- De elektrische onderdeken mag niet met een (stoom)strijkijzer glad gestreken worden.
- De elektrische onderdeken mag niet in een droog machine gedroogd worden.
- Verwijder voor het wassen in de wasmachine het snoer met de schakelaar van de deken en leg de losse deken in een netzakje en sluit dit zakje af.
- Gebruik een kleine hoeveelheid wasmiddel en kies het wasprogramma 'Wol of fijn-was' met een maximum temperatuur van 40 °C.
- Verwijder na het wassen van de deken het netzakje
- De elektrische onderdeken na reinigen nooit centrifugeren
- Druk het schone water zoveel mogelijk uit de deken (let op, wring de deken niet uit!) en hang deze over een droogrek of kledinglijn te drogen.
- Gebruik geen wasknijpers om de deken te bevestigen.
- Laat de deken op een natuurlijke manier drogen.
- Gebruik nooit agressieve reinigingsmiddelen, borstels, benzine, petroleum, poetsmiddel voor glas of verfverdunder om te reinigen. Wring de deken niet uit. Droog de deken niet in een droogtrommel, strijk de deken niet.
- Niet bleken.
- De deken niet in de zon laten drogen.
- Gebruik geen apparaat, zoals een haardroger, om de deken te drogen.

## Reinigen in een handwas

- Draai de temperatuurknop op stand 0 en haal de stekker van het snoer uit het stop-contact.
- Koppel voor het reinigen altijd het snoer ook los van de elektrische onderdeken.
- Dompel de elektrische onderdeken onder in (hand)warm water voorzien van zacht wasmiddel en laat de elektrische onderdeken 5 minuten inweken. Haal de elektrische onderdeken uit het water en druk er zo veel mogelijk water uit (de elektrische onderdekendeken niet uitwringen) Spoel de elektrische onderdeken daarna enkele malen in schoon water. Druk dit schone water zoveel mogelijk uit de deken (let op, wring de deken niet uit!) en hang deze over een droogrek of kledinglijn te drogen.

**Let op:** Na wassen mag de elektrische onderdeken pas weer gebruikt worden als deze volledig droog is.

## Opbergen en onderhoud

- Berg de elektrische onderdeken op op een koele droge plaats.
- Zorg ervoor dat de elektrische onderdeken niet gevouwen opgeborgen wordt, rol de deken bijvoorbeeld licht op.
- Controleer het product regelmatig op slijtage of schade. Als er tekenen van slijtage of schade waarneembaar zijn of als de deken op een verkeerde manier werd gebruikt, breng het eerst naar uw handelaar voor controle voordat u de deken opnieuw gebruikt. Zorg dat de deken niet wordt gekreukt.
- De isolatie van de deken zal worden beschadigd als de deken in de zon wordt gedroogd, wordt gestreken of wanneer een anti-mottenmiddel wordt gebruikt. Een beschadigd isolatiemateriaal brengt de veiligheid in gevaar.





### **RECYCLING**

Dit apparaat draagt het symbool voor gescheideninzameling van afgedankte elektrische en elektronische apparatuur.

Het valt hierdoor onder de bepalingen van richtlijn 2012/19/EU die voorschrijft dat het gerecycled dan wel ontmanteld moet worden teneinde het milieu te sparen.

U kunt u voor nadere inlichtingen wenden tot uw gemeente.

Elektronische producten die niet gescheiden worden ingezameld vormen een potentieel gevaar voor het milieu en de volksgezondheid wegens de gevaarlijke stoffen die deze apparatuur bevat.

### **KWALITEIT**

HEMA hecht grote waarde aan veiligheid en kwaliteit. We beschikken over een eigen laboratorium. Dit laboratorium beoordeelt vóór opname in het assortiment, alle apparaten op elektrische veiligheid en gebruikseigenschappen. Daarnaast bewaakt HEMA samen met de fabrikant de productkwaliteit.

### **BEVEILIGING**

Het is mogelijk dat dit HEMA artikel voorzien is van een kunststof beveiligingsstrip. U vindt de strip dan aan de onderzijde van het apparaat. Deze strip heeft geen invloed op de kwaliteit of werkwijze van het artikel en kan zonder problemen worden verwijderd.

### **STORINGEN EN REPARATIE**

Bij een defect toestel, het apparaat ter reparatie aanbieden bij een Hema-vestiging. Voer zelf geen reparaties uit aan het toestel.

Ingeval reparatie nodig is, kunt u het apparaat goed verpakt, bij voorkeur in de originele verpakking, inleveren bij een Hema-vestiging. Indien binnen de garantietermijn, de garantiebon meebrengen.

### **GARANTIE**

Garantietermijn is 2 jaar na de datum van aankoop. Bewaar altijd goed uw bon. Het is handig als u een foto van de bon maakt en deze ergens opslaat. Dan heeft u altijd een goed leesbare bon in het bezit.

### **GARANTIEBEPALINGEN**

#### **HEMA kwaliteitsgarantie**

HEMA garandeert dat het door u gekochte artikel aan de kwaliteit en eigenschappen voldoet die u ervan mag verwachten. Deze garantiebepalingen gelden onverminderd de wettelijke rechten van de klant en zijn van toepassing in alle landen waar HEMA vestigingen heeft.

### **Aanspraak op garantie**

Als u aanspraak wenst te maken op garantie dan dient u het artikel samen met het aankoopbewijs in een van onze vestigingen aan te bieden. De betreffende vestiging bepaalt dan of het artikel (door hetzelfde of een gelijkwaardig artikel) wordt vervangen, binnen een redelijke termijn wordt gerepareerd of u uw aankoopbedrag terugkrijgt.

### **Verval van garantie**

De garantie op het artikel vervalt indien het gebrek of defect is veroorzaakt door:

- a) normale slijtage;
- b) een gebeurtenis van buitenaf (bijvoorbeeld zand-, val- of vochtschade);
- c) verkeerd of oneigenlijk gebruik; of
- d) achterstallig of onjuist onderhoud, waaronder mede wordt verstaan een reparatie die niet op initiatief van HEMA is verricht.

Deze opsomming is niet limitatief.

### **Extra zekerheid voor een goede keus**

U mag het artikel binnen 30 dagen na aanschaf (mits onbeschadigd en met aankoopbewijs) ruilen of retourneren.

Hema B.V.  
Postbus 37110  
1030 AC Amsterdam  
Nederland

Deze garantiebepalingen gelden onverminderd de wettelijke rechten of vorderingen van de klant.

## FR Chauffe-matelas

N° art. 80.03.0036

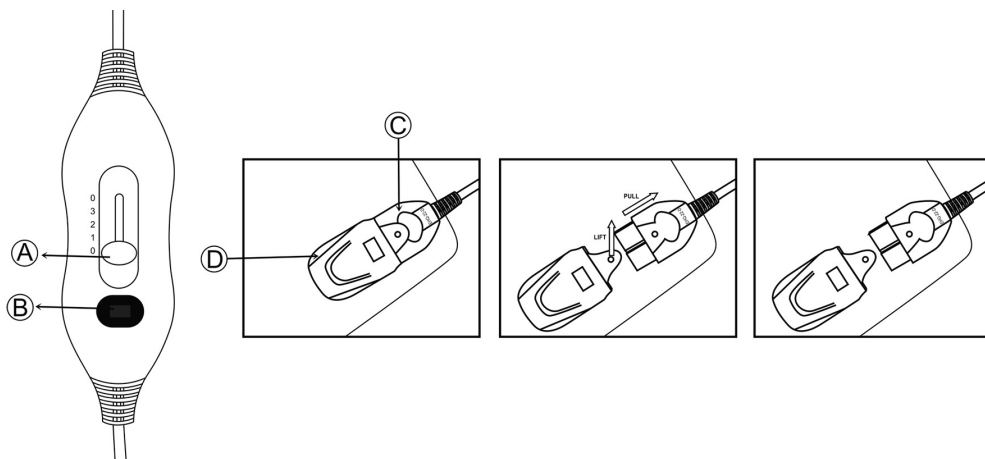

### Spécifications techniques

Alimentation : 220-240 V - 50 Hz

Puissance absorbée : 60 W

Type: TH150X80-1XC

2 ans de garantie HEMA complète

- Chauffe-matelas 1 personne
- 100% polyester
- 150 x 80 cm
- Interrupteur à 4 positions avec voyant de contrôle
- Lavable à une température max. de 40 °C

Remplacez une couverture chauffante au bout d'environ 10 ans d'utilisation ou plus tôt si la couverture chauffante est en mauvais état.



## Composition

Interrupteur à positions multiples : 0-1-2-3-0



- A. Interrupteur
- B. Voyant de contrôle
- C. Branchement du cordon sur le chauffe-matelas
- D. Prise du chauffe-matelas

Chauffe-matelas 150 x 80 cm, lavable après débranchement du cordon

## Précautions à prendre et instructions de sécurité



Instructions importantes. Lisez attentivement le mode d'emploi avant usage et conservez-le afin de pouvoir le consulter ultérieurement.

- Le chauffe-matelas est une couverture de dessous sur laquelle on se couche après l'avoir fixée au matelas et couverte d'un drap(-housse).
- Le chauffe-matelas ne convient pas aux futons, aux lits réglables ou à d'autres systèmes de lit pliants.
-  • Ne pas utiliser plié ou froissé. Ne jamais utiliser un chauffe-matelas plié, froissé, rabattu et/ou bordé. Évitez à tout moment l'apparition de plis bien marqués, de fronces ou de resserrements et vérifiez régulièrement.
- Le chauffe-matelas ne peut être branché qu'à l'aide du cordon fourni équipé d'un interrupteur.
- N'introduisez pas d'épingles ou autres objets pointus (métalliques) dans le chauffe-matelas afin de ne pas l'endommager.
-  • Ne posez pas de piles de linge, d'oreillers ou d'objets semblables sur le chauffe-matelas lorsque celui-ci est sous tension.
- Ne bordez pas le chauffe-matelas.
- Ne faites pas passer le cordon sur le chauffe-matelas.
- Mettez le chauffe-matelas hors tension pendant la journée.
- N'utilisez jamais le chauffe-matelas lorsqu'il est mouillé ou humide.
- Ne pas exposer le produit à la pluie ou l'humidité.
-  • Ne jamais utiliser le produit pendant un orage.
- Le chauffe-matelas ne doit pas être nettoyé à sec.
- Lavez le chauffe-matelas en respectant toujours les instructions.
- Cet appareil peut être utilisé par des enfants de plus de 8 ans et des personnes dont les capacités physiques, sensorielles ou mentales sont réduites, ou n'ayant pas d'expérience et de connaissance si elles sont sous la surveillance ou si elles ont reçues des instructions pour utiliser l'appareil d'une manière

sécurisée et comprennent les risques encourus. Les enfants ne doivent pas jouer avec l'appareil. Le nettoyage et l'entretien régulier ne doivent pas être effectués par des enfants sans surveillance.

- Le chauffe-matelas ne doit pas être utilisé par des personnes porteuses d'un stimulateur cardiaque, d'un implant ou de tout autre dispositif. Consultez au préalable votre médecin.
- Utilisez le chauffe-matelas uniquement en combinaison avec le cordon fourni.
- Retirez ce cordon lorsque vous lavez le chauffe-matelas en respectant les instructions.
- Débranchez le chauffe-matelas lorsque vous ne l'utilisez pas.
- Ne tirez jamais sur le cordon, mais sur le boîtier de la fiche pour débrancher.
- Ne touchez pas un chauffe-matelas tombé dans l'eau. Retirez la fiche immédiatement de la prise de courant.
- Montez le chauffe-matelas en suivant les consignes de sécurité et faites en sorte qu'il ne dépasse pas les bords du matelas
- À utiliser uniquement pour des personnes, pas pour des animaux.
- Ce produit n'est pas un jouet. Ne laissez pas les enfants jouer avec ce produit.
- Ce produit est exclusivement destiné à un usage privé et non à des fins commerciales.
- L'utilisation prolongée à la température la plus élevée peut provoquer des irritations cutanées.
- Le chauffe-matelas n'est pas conçu pour des personnes ayant des problèmes d'incontinence.
- Le chauffe-matelas n'est pas conçu pour être utilisé sur ou sous un matelas d'eau.
- Ne jamais utiliser un chauffe-matelas endommagé.
- N'essayez pas de réparer vous-même le chauffe-matelas.
- Cet appareil ne doit pas être utilisé par des personnes insensibles à la chaleur et d'autres personnes très vulnérables incapables de réagir à une température trop élevée.
- Les enfants de moins de trois ans ne doivent pas utiliser cet appareil en raison de leur incapacité à réagir à une température trop élevée.
- L'unité de contrôle et le commutateur ne doivent pas se mouiller pendant le lavage et pendant le séchage le cordon doit être placé de sorte à veiller à ce que l'eau ne coule pas dans le commutateur ou l'unité de contrôle.

- Lorsque l'appareil n'est pas utilisé, référez-vous au paragraphe ci-après de la notice.
- Au moment de ranger l'appareil, le laisser refroidir avant de le plier.
- Ne pas faire de faux plis à l'appareil en plaçant des objets dessus lorsqu'il est rangé.
- Examiner fréquemment l'appareil en vue de détecter des signes d'usure ou de détérioration. En cas de mise en évidence de tels signes, si l'appareil a été utilisé de façon anormale ou s'il ne fonctionne pas, le retourner au fournisseur avant de le mettre en marche à nouveau.
- L'appareil n'est pas prévu pour une utilisation médicale dans les hôpitaux.
- L'appareil peut être utilisé par les enfants de plus de 3 ans et de moins de 8 ans sous surveillance et à condition que la température minimale soit réglée sur la télécommande.
- Le câble et l'unité de commande de l'appareil présentent des risques d'enchevêtrement, d'étranglement, de trébuchement ou de piétinement s'ils ne sont pas correctement positionnés. L'utilisateur doit s'assurer que les attaches et les cordons électriques qui dépassent sont positionnés de manière sûre.
- Si l'utilisateur met le produit sur lui alors que la température maximale est réglée sur la télécommande, il peut souffrir de brûlures cutanées ou d'un coup de chaleur.
- Si le câble d'alimentation est endommagé, il doit être remplacé par le fabricant, son service après vente ou des personnes de qualification similaire afin d'éviter un danger.
- L'appareil ne doit être utilisé qu'avec l'unité de commande TWK-1/T4K amovible indiquée sur l'appareil.
- En ce qui concerne les informations détaillées sur les réglages de commande appropriés pour un usage continu de l'appareil, référez-vous au paragraphe ci-après de la notice.

### **Montage du chauffe-matelas sur le matelas**

- Ne mettez pas sous tension un chauffe-matelas non déballé.
- La chaleur accumulée peut provoquer un incendie.
- Ne mettez pas le chauffe-matelas sous des objets inflammables, surtout pas sous du papier ou des rideaux.
- Posez le chauffe-matelas sur un matelas relativement dur et non réglable. Le chauffe-matelas doit s'étendre à plat de vos épaules jusqu'à vos pieds pendant que vous

dormez. Vous pouvez étendre le chauffe-matelas dans les deux sens. Placez le côté équipé de l'interrupteur à proximité de votre épaule de façon à pouvoir actionner celui-ci facilement. Les quatre attaches cousues sur les coins servent à fixer le chauffe-matelas au matelas. Elles empêchent le chauffe-matelas de se déplacer et de se froisser.

- Attention : une partie froissée a tendance à faire monter la température, ce qui est très dangereux.
- Couvrez le chauffe-matelas d'un drap avant usage pour qu'il reste lisse et propre et pour éviter l'usure. (Ne pas couvrir le chauffe-matelas d'une couverture ou d'une nappe en coton. Celles-ci empêcheraient la diffusion de la chaleur.)
- Vérifiez régulièrement si le chauffe-matelas est encore bien à plat sur le matelas. Le cordon ne doit pas passer sur ou sous les parties chaudes du chauffe-matelas.

## Utilisation du chauffe-matelas

Le chauffe-matelas est équipé d'un interrupteur à 5 positions :

0 – arrêt

3 – température maximale ;

2 – température moyenne ;

1 – température minimale ;

0 – arrêt

- Assurez-vous que l'interrupteur de la commande (A) est sur la position "0" (la plus basse) avant de brancher le chauffe-matelas sur le réseau.
  - Assurez-vous que le cordon du chauffe-matelas est branché sur le chauffe-matelas même.
  - Pour ce faire, introduisez la fiche destinée au chauffe-matelas (C) dans la prise du chauffe-matelas (D).
  - Enfoncez l'autre fiche dans la prise de courant (220-240 V AC/50 Hz).
  - Sélectionnez la position 3 pour un chauffage rapide. Le chauffe-matelas sera déjà agréablement chaud au bout de quelques minutes.
  - Débranchez le chauffe-matelas après usage
- Attention : la prise murale doit être proche et accessible.

### Remarque

Pour éviter des problèmes de santé ou une surcharge du système de régulation thermique du corps humain, la position 3 n'est recommandée que pour un court laps de temps. La position 1 est le réglage optimal pour une utilisation durant toute la nuit (au maximum 12 heures).

Pour retirer l'interrupteur, soulevez la languette de verrouillage avec votre doigts et tirez la fiche directement vers l'extérieur. Ne tirez pas sur le câble de l'interrupteur et n'essayez pas de retirer la fiche de l'interrupteur sans avoir soulevé la languette de verrouillage car vous endommageriez la prise.

## Entretien



Ne pas nettoyer à sec



Ne pas sécher à l'aide d'un sèche-linge



Ne pas repasser la couverture



Ne pas essorer la couverture



« Lavage délicat » à une température maximum de 40°C



Sécher sur un fil



Ne pas javelliser

### **Lavage en machine :**

Le chauffe-matelas (sans cordon d'alimentation !) est lavable en machine à l'aide du programme laine ou linge délicat à 40 degrés au maximum avec une petite quantité de lessive.

#### **Attention :**

- Ne pas laver un chauffe-matelas dont le cordon n'est pas retiré.
- Le chauffe-matelas n'est pas conçu pour un nettoyage à sec.
- Le chauffe-matelas ne doit pas être repassé à l'aide d'un fer (à vapeur).
- Le chauffe-matelas ne doit pas être séché dans un sèche-linge.
- Retirez le cordon équipé de l'interrupteur du chauffe-matelas avant le lavage en machine, mettez le chauffe-matelas dans un filet que vous fermerez.
- Utilisez une petite quantité de lessive et choisissez le programme 'laine ou linge délicat' à une température maximale de 40°C.
- Enlevez le filet après le lavage.
- Ne jamais essorer un chauffe-matelas après lavage.
- Évacuez l'eau autant que possible en appuyant sur le chauffe-matelas (attention : ne le tordez pas !), puis faites-le sécher sur un séchoir à linge ou une corde à linge.
- N'utilisez pas de pinces à linge pour fixer le chauffe-matelas.
- Laissez sécher le chauffe-matelas de façon naturelle.
- N'utilisez jamais de détergents agressifs, de brosses, d'essence, de kérosène, de produit pour nettoyer du verre ou de diluant. Ne pas tordre le chauffe-matelas. Ne pas sécher le chauffe-matelas dans un sèche-linge. Ne pas le repasser.
- Ne pas javeliser.
- Ne séchez pas la couverture au soleil.
- N'utilisez pas d'appareil tel qu'un sèche-cheveux pour la sécher.

### **Lavage à la main**

- Mettez le bouton de réglage de la température sur la position 0 et retirez le cordon de la prise de courant.
- Retirez également le cordon du chauffe-matelas avant le lavage.
- Trempez le chauffe-matelas pendant 5 minutes dans de l'eau chaude ou tiède à laquelle vous avez ajouté un détergent doux. Sortez le chauffe-matelas de l'eau et évacuez autant que possible l'eau en appuyant (ne pas tordre le chauffe-matelas). Rincez-le ensuite plusieurs fois à l'eau claire. Évacuez ensuite l'eau autant que possible en appuyant sur le chauffe-matelas (sans le tordre) et faites-le sécher sur un séchoir à linge ou une corde à linge.

#### **Attention :**

N'utilisez le chauffe-matelas lavé que s'il est complètement sec.

### **Rangement et entretien**

- Rangez le chauffe-matelas dans un endroit frais et sec.
- Ne pliez pas le chauffe-matelas avant de le ranger. Vous pouvez, par exemple, l'enrouler sans serrer.
- Vérifiez régulièrement si le produit présente des traces d'usure ou d'endommagement. Si vous en constatez ou si le chauffe-matelas n'a pas été utilisé correctement, renvoyez-le au vendeur avant de le réutiliser. Assurez-vous que le chauffe-matelas ne se froisse pas.
- L'isolation de la couverture sera endommagée si la couverture est séchée au soleil, repassée ou lorsque des agents antimites sont utilisés. Des dommages causés au matériau isolant entraînent un problème de sécurité.





## **RECYCLAGE**

Cet appareil est marqué du symbole du tri sélectif relatif aux déchets d'équipements électriques et électroniques.

Cela signifie que ce produit doit être pris en charge par un système de collecte sélectif conformément à la directive européenne 2012/19/EU afin de pouvoir soit être recyclé soit démantelé afin de réduire tout impact sur l'environnement.

Pour plus de renseignements, vous pouvez contacter votre administration locale ou régionale.

Les produits électroniques n'ayant pas fait l'objet d'un tri sélectif sont potentiellement dangereux pour l'environnement et la santé humaine en raison de la présence de substances dangereuses.

## **QUALITÉ**

HEMA attache une grande importance à la sécurité et à la qualité. Nous disposons de notre propre laboratoire. Ce laboratoire évalue la sécurité électrique et les propriétés d'utilisation de tous les appareils avant leur insertion dans l'assortiment. En outre, HEMA contrôle la qualité du produit en collaboration avec le fabricant.

## **SÉCURITÉ**

Il est possible que cet article HEMA soit pourvu d'une bande de protection en plastique. Cette bande se trouve en dessous de l'appareil. Elle n'a aucune influence sur la qualité ou le fonctionnement de l'article et peut être enlevée sans problème.

## **RÉPARATION**

Si une réparation est nécessaire, vous pouvez rapporter l'appareil, bien emballé, dans un magasin HEMA. S'il est toujours sous garantie, il doit être accompagné du bon de garantie et du bon d'achat. Vous pouvez porter votre appareil à réparer dans tous les magasins HEMA. Vérifiez régulièrement si le cordon n'est pas abîmé. Lorsque le cordon est abîmé, faites réparer l'appareil dans un magasin Hema. Ne pas remplacer le cordon soi-même. Pour des raisons de sécurité, il est conseillé de ne pas réparer soi-même des appareils électriques.

## **GARANTIE**

La période de garantie est de 2 ans à compter de la date d'achat. Gardez toujours votre reçu dans un endroit sûr. C'est pratique de prendre une photo du reçu et de l'enregistrer quelque part. Vous avez alors toujours sur vous un reçu facile à lire.

## **CLAUSES DE GARANTIE**

### **Garantie de qualité HEMA**

HEMA garantit que l'article que vous avez acheté satisfait à la qualité et aux caractéristiques que vous pouvez en attendre. Ces clauses de garantie valent sans préjudice des droits légaux du client et sont applicables dans tous les pays où HEMA possède des magasins.

### **Réclamation au titre de la garantie**

Si vous souhaitez faire une réclamation au titre de la garantie, vous devez présenter l'article ainsi que le justificatif d'achat dans l'une de nos magasins. Ce magasin déterminera alors si l'article doit être remplacé (par le même article ou un article équivalent), réparé dans un délai raisonnable ou si le prix d'achat doit vous être remboursé.

### **Annulation de la garantie**

La garantie sur un article est annulée si le défaut ou la panne sont dus à :

- a) une usure normale ;
- b) un événement extérieur (par exemple dommages causés par du sable, une chute ou de l'humidité) ;
- c) une utilisation incorrecte ou impropre ; ou
- d) un manque d'entretien ou un entretien impropre, ce qui inclut entre autres une réparation qui n'a pas été effectuée par HEMA.

Cette énumération n'est pas limitative.

### **Sécurité supplémentaire pour un bon choix**

Vous pouvez échanger ou retourner l'article dans les 30 jours à compter de l'achat (à condition qu'il ne soit pas endommagé et sur présentation du justificatif d'achat).

Hema B.V.  
Boîte postale 37110  
1030 AC Amsterdam  
Pays-Bas

Ces conditions de garantie sont valables sans préjudice des droits légaux du client ou des actions intentées par lui.

## EN Electric under-blanket

Article number 80.03.0036

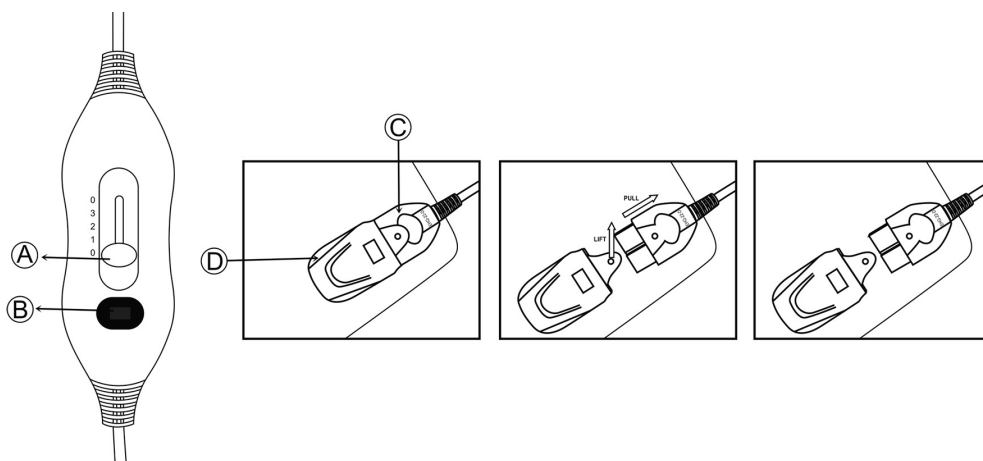

### Technical specifications

Supply voltage: 220-240 V - 50Hz

Power consumption: 60 watt

Type: TH150x80-1XC

2 year full HEMA warranty

- 1 person blanket
- 100% polyester
- 150 x 80 cm
- Switch with 4 settings and Indication lamp
- Can be washed at max. 40°C

Replace an electric blanket after about 10 years or earlier if the condition of the electric blanket warrants it.



## Components

Switch with settings: 0-1-2-3-0





- A. Switch
- B. Indication lamp
- C. Connection of the cord to the blanket
- D. Connection of the blanket to the cord

Blanket 150 x 80 cm washable after first detaching the cord

## Precautions and Safety Instructions



Important instructions. Read the instructions carefully before use and retain instructions for future reference.

- This electric under-blanket has been designed for lying on after it has been secured to the mattress and covered with a (fitted) sheet.
- The electric under-blanket is not suitable for futons, adjustable beds or any other folding bed system.
-  • Do not use folded or rucked. Never use the electric under-blanket when folded, creased, folded back and/or tucked in.
- Make sure that there are no sharp creases, folds or pressure points and regularly recheck for these.
- The blanket must only be operated using the supplied cord set with switch.
-  • To prevent damage, do not insert pins or other sharp (metal) parts in the electric under-blanket.
- Do not place stacks of laundry, pillows or similar items on the electric under-blanket when it is switched on.
- Do not tuck the blanket in.
- The supply cord must not lie on or under the under-blanket.
- Switch off the electric under-blanket every morning.
- Do not use the electric under-blanket if it is wet or damp.
- Do not expose the product to rain or moisture.
-  • Do not use the product during a thunderstorm.
-  • The electric under-blanket must not be dry-cleaned.
- Only wash the electric under-blanket as indicated in the instructions.
- This appliance can be used by children aged from 8 years and above and persons with reduced physical, sensory or mental capabilities or lack of experience and knowledge if they have been given supervision or instruction concerning use of the appliance in a safe way and understand the hazards involved. Children shall not play with the appliance. Cleaning and user maintenance shall not be made by children without supervision.

- The blanket should not be used by people with pacemakers, implants, or any other medical aid. Consult your doctor first.
- Only use the electric under-blanket in conjunction with the supplied cord.
- Make sure you remove the cord before washing the electric under-blanket as indicated in the instructions.
- Remove the plug from the mains socket when the electric blanket is not in use.
- Never remove the plug from the socket by pulling the cord; always remove by the plug.
- Do not touch a blanket that has fallen into water. Unplug the product from the mains socket.
- Ensure the electric under-blanket is safely secured and does not hang over the edge of the mattress.
- Electric blankets are intended for human use only, not for animals.
- This product is not a toy. Do not allow children to play with it.
- The product is intended for private use only, not for commercial purposes.
- Prolonged use at the highest heat setting can result in skin irritation.
- The electric under-blanket is not suitable for persons suffering from incontinence.
- The electric under-blanket is not suitable to be used over or under a water bed.
- Never use the electric under-blanket if damaged.
- Never attempt to repair the electric under-blanket yourself.
- This appliance must not be used by persons insensitive to heat and other very vulnerable persons who are unable to react to overheating.
- Children under the age of three are not to use this appliance due to their inability to react to overheating.
- The switch or control unit must not be allowed to get wet during washing and that during drying the cord must be positioned to ensure that water does not flow into the switch or control.
- When not in use, please follow the instructions of below paragraph of the manual.
- When storing the appliance, allow it to cool down before folding.

- Do not crease the appliance by placing items on top of it during storage.
- Examine the appliance frequently for signs of wear or damage. If there are such signs, if the appliance has been misused or does not work, return it to the supplier before switching it on again.
- The appliance is not intended for medical use in hospital.
- The appliance can be used by children older than 3 years and younger than 8 years under supervision and with the control always set to minimum temperature value.
- The cable and control unit of the appliance can give rise to risks of entanglement, strangulation, tripping or treading if not correctly arranged. The user shall make sure that excess ties and electric cords shall be arranged in a safe way.
- If the appliance is slept on with the controls set to a higher temperature the user may suffer skin burns or heat stroke.
- If the supply cord is damaged, it must be replaced by the manufacturer, its service agent or similarly qualified persons in order to avoid a hazard.
- The appliance is only to be used with the detachable control unit TWK-1/T4K that are marked on the appliance.
- Regarding the instructions for appropriate settings of controls for continuous use of the appliance, please refer to the below paragraph of the manual.

### **Securing the electric under-blanket to your mattress**

- Do not switch the blanket on while it is still in the box.
- The heat may cause fire.
- Do not place the electric blanket under flammable objects, especially paper or curtains.
- Lay the electric blanket on a relatively hard and non-adjustable mattress. The blanket must lie flat from your shoulders to your feet while you sleep. The electric blanket can be spread out on either side. For easy operation place the side with the switch at the level of your shoulders. The four loops at the corners of the electric blanket can be used to attach it to the mattress. This will prevent the blanket moving or creasing.
- Caution: a creased part is likely to cause high temperatures, which is very dangerous.
- To keep the electric blanket smooth and clean and to prevent wear, cover the blanket before use with a bed sheet. (Do not cover the blanket with another blanket or cotton bedspread. These will not allow the heat from the blanket through.)
- When making the bed, check regularly that the electric under-blanket is still flat on the mattress. The cord must not run over or under any heated parts of the blanket.

## Use of the blanket:

The electric blanket is equipped with a 5-position switch:

0 – off

3 – maximum temperature;

2 – medium temperature;

1 – minimum temperature;

0 – off

- Make sure the switch on the control unit (A) is in position '0' (lowest) before connecting the blanket to the mains.
- Make sure the cord set from the blanket is firmly attached to the blanket itself.
- Insert the plug of the electric blanket (C) into the connector of the electric blanket (D).
- Insert the plug into the socket (220-240 V AC/50 Hz).
- For rapid heating select position 3 and after a few minutes the blanket will be pleasantly warm.
- After use, unplug the blanket from the mains socket.

Take note: The mains socket must be nearby and accessible.

### Note

To avoid health problems or overexerting your body's own temperature regulation, it is recommended that you only use setting 3 for short periods at a time. Setting 1 is the optimum setting for use during an entire night of up to 12 hours.

To remove the switch, lift the locking tab up with your finger and pull the plug directly out. Do not pull the switch cable and do not try and pull the switch plug out without lifting the locking tab as you will damage the socket.

## Maintenance



Do not dry clean



Do not dry using a tumble dryer



Do not iron the blanket



Do not wring out the blanket



'Delicate wash' with a maximum temperature of 40°C



Dry on a line



Do not bleach

### Machine washing:

The electric under-blanket can be washed in the washing machine (without the cord!). Set the machine to a Wool or Delicate wash, at a maximum water temperature of 40 degrees, and add a small quantity of detergent.

**Take note:**

- The electric under-blanket must only be cleaned after the cord has been removed from the blanket.
- The electric under-blanket must not be dry-cleaned.
- The electric under-blanket should never be ironed using a (steam) iron.
- The electric under-blanket must never be dried in a tumble-drier.
- Before washing in the washing machine remove the cord with the switch from the blanket, place the blanket in a string bag and close the neck of the bag.
- Use a small amount of detergent and then select the 'Wool or Delicates' wash programme with a maximum temperature of 40 °C.
- After washing remove the blanket from the string bag.
- Never spin dry the electric under-blanket.
- Gently squeeze as much clean water as possible from the blanket (be careful not to wring the blanket!) and spread it over a drying rack or clothes line to dry.
- Do not use clothes pegs to secure the blanket.
- Let the blanket dry naturally.
- Never use abrasive cleaners, brushes, petrol, paraffin, glass polish or paint thinners for cleaning. Do not wring the blanket. Do not dry the blanket in a dryer. Do not iron the blanket.
- Do not bleach.
- Do not dry the blanket in the sun.
- Do not use an appliance such as a hair dryer to dry it.

**Hand washing**

- Switch the temperature controller to 0 and unplug the cord from the socket.
- Before cleaning, always remove the cord from the electric under-blanket.
- Immerse the electric under-blanket in (luke)warm water with a mild detergent and leave to soak for 5 minutes. Remove the electric under-blanket from the water and gently squeeze as much water as possible from the blanket (do not wring the blanket). Rinse the electric under-blanket a couple of times in clean water. Gently squeeze as much clean water as possible from the blanket (be careful not to wring the blanket!) and spread it over a drying rack or clothes line to dry.

**Caution:**

- After washing, do not use the electric under-blanket until it is completely dry.

**Storage and maintenance**

- Store the electric under-blanket in a cool, dry space.
- Make sure the electric under-blanket is not folded when stored; just roll up the blanket gently.
- Check the product regularly for signs of wear or damage. If there are signs of these, or if the blanket has been misused, please return it to the supplier before reusing. Make sure that you don't crease the blanket.
- Insulation of the blanket will be damaged if the blanket is dried under the sun, ironed or when mothproofing agents are used. Damage on the insulation material will cause safety problem.





### **RECYCLING**

This product bears the selective sorting symbol for waste electrical and electronic equipment (WEEE).

This means that this product must be handled pursuant to European Directive 2012/19/EU in order to be recycled or dismantled to minimize its impact on the environment.

For further information, please contact your local or regional authorities.

Electronic products not included in the selective sorting process are potentially dangerous for the environment and human health due to the presence of hazardous substances.

### **QUALITY**

Safety and quality is very important to HEMA. We have our own laboratory, which assesses all equipment in terms of electrical safety and ease of use, before it is included in our range. HEMA also monitors the product quality in collaboration with the manufacturer.

### **SECURITY**

This HEMA item may be fitted with a plastic anti-theft strip. You will find the strip on the bottom of the product. This strip does not influence the quality or the operation of the product and can be removed without a problem.

### **FAULTS AND REPAIRS**

If this device needs to be repaired, you can hand it in at a HEMA branch after packing the product securely. Do not try to repair this product yourself. For repairs that fall within the warranty period, you will need to show a proof of purchase and the warranty document. Regularly check the power cord for damage. If there is any damage to the cord set, please return the item to a HEMA branch for repair. Do not try to replace it yourself. For safety reasons we recommend that you do not carry out any repairs to an electrical device yourself.

### **WARRANTY**

The warranty period is 2 years from the date of purchase. Always keep your receipt in a safe place. It's handy if you take a picture of the receipt and save it somewhere. Then you will always have an easy-to-read receipt in your possession.

### **WARRANTY CONDITIONS**

#### **HEMA quality guarantee**

HEMA guarantees that the product you have purchased meets the standards our customers are entitled to expect in terms of quality and product properties. These warranty conditions do not affect your statutory or consumer rights and apply in all countries where there are HEMA branches.

**Warranty claims**

If you wish to make a warranty claim, please return the product with proof of purchase to one of our stores. The store will determine whether to replace the product (with an identical or equivalent product), accept the product for repair within a reasonable period of time or refund the price of the product.

**Invalidation of warranty**

The warranty on this article is invalidated if the fault or defect is caused by:

- a) normal wear and tear
- b) external damage (for example, damage caused by exposure to sand or moisture or due to falling of the product, etc.)
- c) improper or inappropriate use
- d) overdue or incorrect maintenance, including repairs that were not authorised by HEMA

The above list does not exclude other possible reasons for defects not being covered by the warranty.

**Added confidence when choosing a HEMA product**

You may swap or return the product within 30 days after purchase (provided it is undamaged and you have proof of purchase).

HEMA BV  
PO Box 37110  
1030 AC Amsterdam  
The Netherlands

These warranty conditions apply without prejudice to the customer's statutory rights or any other claims by the customer.

# DE Elektrisches Wärmeunterbett

Artikelnummer: 80.03.0036

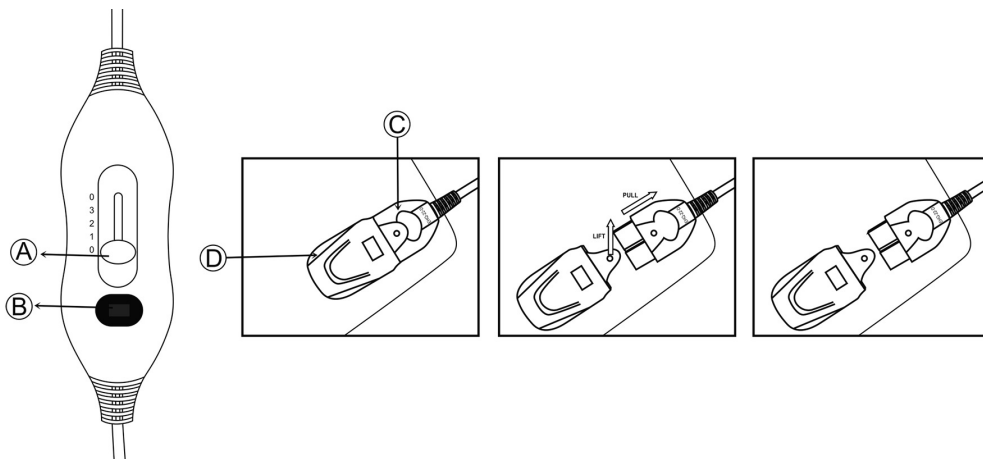

## Technische Spezifikationen

Zufuhrspannung: 220-240 V - 50 Hz

Stromverbrauch: 60 W

Typ: TH150X80-1XC

2 Jahre vollständige HEMA-Garantie

- Wärmeunterbett für Einzelbetten
- 100 % Polyester
- 150 x 80 cm
- 4 Temperaturstufen mit Kontrolllampe
- Waschbar bei 40 °C

Ersetzen Sie eine Heizdecke etwa nach 10 Jahren  
(oder früher, falls der Zustand der Heizdecke dies erfordert).



## Aufbau

### Schalter mit Temperaturstufen: 0-1-2-3-0



- A. Positionsschalter
- B. Kontrolllampe
- C. Anschluss des Kabels an das Unterbett
- D. Verbindung zwischen Unterbett und Kabel

Unterbett 150 x 80 cm waschbar: zuerst das Kabel abnehmen

## Vorsorgemaßnahmen und Sicherheitsvorschriften



Wichtige Hinweise. Lesen Sie vor der Verwendung die Gebrauchsanleitung vollständig durch und bewahren Sie diese gut auf, um sie später noch einmal einsehen zu können.

- Das elektrische Wärmeunterbett auf der Matratze fixieren und ein Laken darüberlegen. Dann können Sie sich darauf legen.
- Das elektrische Unterbett eignet sich nicht für Futons, verstellbare Betten oder andere faltbare Bettsysteme.
-  • Nicht in gefaltetem oder zerknittertem Zustand benutzen. Das elektrische Wärmeunterbett darf nicht gefaltet, geknittert oder umgeschlagen werden.
- Immer vermeiden, dass starke Knicke oder Falten entstehen. Das Unterbett regelmäßig daraufhin prüfen.
- Das Unterbett darf nur mit dem im Lieferumfang enthaltenen Kabel mit Schalter angeschlossen werden.
-  • Weder Nadeln noch andere spitze (Metall-)Teile in das Unterbett stecken, um Schäden zu vermeiden.
- Keine großen Wäschestapel, Kissen oder Ähnliches auf das elektrische Wärmeunterbett legen, wenn es eingeschaltet ist.
- Das Unterbett darf nicht geknickt werden.
- Das Kabel nicht über das elektrische Unterbett legen.
- Das Unterbett morgens wieder ausschalten.
- Das Unterbett nicht benutzen, wenn es nass oder feucht ist.
-  • Das Unterbett nicht im Regen hängen lassen.
- Das Produkt bei Gewitter nicht einschalten.
- Das Unterbett nicht chemisch reinigen.
- Das Unterbett nur entsprechend der Gebrauchsanleitung benutzen.
- Dieses Gerät kann von Kindern ab 8 Jahren und Personen mit eingeschränktem physischen, sensorischen oder geistigen Leistungsvermögen oder einem Mangel an Erfahrung und Fachkenntnis verwendet werden, wenn sie unter Aufsicht stehen oder Anweisungen hinsichtlich der sicheren Verwendung des Geräts erhalten haben und die damit verbundenen Gefahren kennen. Kinder dürfen mit dem Gerät nicht spielen.

Reinigung und Nutzerwartung dürfen nicht von unbeaufsichtigten Kindern ausgeführt werden.

- Das Unterbett darf nicht von Personen benutzt werden, die einen Herzschrittmacher, ein Implantat oder andere Hilfsmittel tragen. Zuerst den Arzt fragen.
- Das elektrische Unterbett nur zusammen mit dem mitgelieferten Kabel verwenden.
- Dieses Kabel laut Gebrauchsanleitung vor dem Waschen des elektrischen Wärmeunterbetts abnehmen.
- Wenn das Unterbett nicht benutzt wird, den Stecker aus der Steckdose ziehen.
- Den Stecker nie am Kabel aus der Steckdose ziehen, sondern nur am Stecker selbst.
- Ein Unterbett, das ins Wasser gefallen ist, NICHT berühren. Den Stecker des Produkts sofort aus der Steckdose ziehen.
- Das elektrische Unterbett glatt auf die Matratze legen und vermeiden, dass das Unterbett über die Ränder der Matratze hinausragt.
- Die Nutzung des Wärmeunterbetts ist nur für Menschen, nicht für Tiere gedacht.
- Dieses Produkt ist kein Spielzeug. Daher sollten Kinder nicht damit spielen.
- Das Unterbett ist nur für den Privatgebrauch und nicht für den gewerblichen Einsatz geeignet.
- Ist das Gerät über längere Zeit im höchsten Stand eingeschaltet, kann dies zu Hautreizungen führen.
- Das elektrische Wärmeunterbett ist nicht für Menschen mit Inkontinenzproblemen geeignet.
- Das Unterbett darf nicht auf einem Wasserbett benutzt werden.
- Das Unterbett nie benutzen, wenn es beschädigt ist.
- Das elektrische Wärmeunterbett darf man nicht selbst reparieren.
- Dieses Gerät darf nicht von hitzeunempfindlichen Personen, und sonstigen gefährdeten Personen, die auf Überhitzung nicht reagieren können, verwendet werden.
- Kinder unter drei Jahren dürfen dieses Gerät nicht benutzen, weil sie auf Überhitzung nicht reagieren können.
- Der Schalter oder die Steuereinheit darf beim Abwaschen und beim Trocknen nicht feucht werden. Das Kabel muss so positioniert werden, dass sicher ist, dass kein Wasser in den Schalter oder die Steuerung läuft.

- Wenn das Produkt nicht benutzt wird, bitte den Anleitungen in dem nachfolgenden Abschnitt der Bedienungsanleitung folgen.
- Lassen Sie das Gerät abkühlen, bevor Sie es falten und verstauen.
- Stellen Sie während der Lagerung nichts auf das Gerät, um zu verhindern, dass es zerknittert wird.
- Das Gerät regelmäßig auf Anzeichen von Abnutzung und Schäden untersuchen. Wenn Abnutzung oder Schäden entdeckt wurden, das Gerät falsch verwendet wurde oder nicht funktioniert, an den Händler zurückschicken, bevor es wieder benutzt wird.
- Das Gerät ist nicht für den medizinischen Gebrauch in Krankenhäusern vorgesehen.
- Das Gerät kann von Kindern ab 3 Jahre bis 8 Jahre unter Aufsicht benutzt werden, solange der Regler immer auf die niedrigste Temperatur gestellt ist.
- Wenn das Kabel und die Bedieneinheit des Produkts nicht korrekt positioniert sind, besteht die Gefahr, dass sich der Benutzer darin verfängt, stranguliert, stolpert oder darauf tritt. Es ist darauf zu achten, dass überschüssige Schnurlängen und Netzkabel auf sichere Weise positioniert werden.
- Wenn der Artikel mit höher eingestellter Temperatur über Nacht eingeschaltet bleibt, besteht die Gefahr einer Hautverbrennung oder eines Hitzeschlags.
- Wenn das Stromkabel beschädigt ist, muss es aus Sicherheitsgründen vom Hersteller, seinem Kundendienst oder einer ähnlich qualifizierten Person ersetzt werden.
- Das Gerät darf nur mit dem abnehmbaren Bedienelement TWK-1/T4K benutzt werden, das auf dem Gerät markiert ist.
- Bitte lesen Sie den nachfolgenden Abschnitt der Bedienungsanleitung, um mehr über die korrekten Einstellungen für den kontinuierlichen Betrieb des Geräts zu erfahren.

### **Anbringen des elektrischen Wärmeunterbetts auf der Matratze**

- Solange sich das Unterbett noch in der Verpackung befindet, NICHT einschalten.
- Aufgrund der Hitze könnte Brand entstehen.
- Das Unterbett nicht unter entzündliche Gegenstände legen, vor allem nicht unter Papier oder Vorhänge.

- Das elektrische Wärmeunterbett auf eine relativ harte und nicht verstellbare Matratze legen. Während Sie schlafen, sollte die Decke von Ihren Schultern bis zu Ihren Füßen flach aufliegen. Das Unterbett kann beidseitig benutzt werden. Die Bedienung des Unterbettes ist einfacher, wenn sich der Schalter in Schulternähe befindet. Mit den vier Schlaufen an den Ecken des Unterbettes kann man es an der Matratze befestigen. Damit vermeidet man Verrutschen oder Verknautschen der Decke.
- Hinweis: Ein verknautschter Teil des Unterbettes kann höhere Temperaturen erzeugen, mit gefährlichen Folgen.
- Um das Unterbett glatt und sauber zu halten und Verschleiß zu vermeiden, mit einem Laken abdecken. Das Unterbett nicht mit einer anderen schweren Decke zudecken. Dadurch würde die Wärmeabstrahlung behindert werden.
- Beim Bettenmachen regelmäßig prüfen, ob das elektrische Unterbett noch flach auf der Matratze aufliegt. Das Kabel darf nicht über oder unter den beheizten Teilen des Unterbettes liegen.

## Nutzung des Unterbettes:

Das Unterbett ist mit einem Schalter ausgestattet, der 5 Positionen hat:

0 – Aus

3 – Höchsttemperatur

2 – mittlere Temperatur

1 – Mindesttemperatur

0 – Aus

- Prüfen Sie, ob sich der Schalter der Steuereinheit (A) in der Aus-Position (der untersten Position) befindet, bevor Sie das Unterbett an den Strom anschließen.
- Prüfen Sie, ob das Kabel des Unterbettes gut an der Decke selbst befestigt ist.
- Dazu den Stecker des Unterbettes (C) in den Anschluss des Unterbettes (D) stecken.
- Den Stecker in die Steckdose (220-240 V AC/50 Hz) stecken.
- Für eine schnelle Aufwärmung den Schalter in Position 3 einstellen, nach einigen Minuten wird das Unterbett bereits angenehm warm sein.
- Nach Gebrauch den Stecker des Unterbettes aus der Steckdose ziehen.

Hinweis: Die Steckdose muss in der Nähe und leicht zugänglich sein.

## Hinweis

Um gesundheitliche Probleme oder eine schwere Belastung des Kreislaufs zu vermeiden, sollte der Heizstand 3 nur kurz eingeschaltet sein. Die Position 1 ist der optimale Stand, um das Unterbett die ganze Nacht lang (bis zu 12 Stunden) zu benutzen.

Heben Sie die Verriegelungslasche mit Ihrem Finger an und ziehen Sie den Stöpsel direkt heraus, um den Schalter zu entfernen. Ziehen Sie nicht am Schalterkabel und versuchen Sie nicht, den Schalter-Stöpsel herauszuziehen, ohne die Verriegelungslasche anzuheben, da Sie sonst den Anschluss beschädigen würden.

## Pflege



Geben Sie die Decke nicht in die Trockenreinigung



Die Trocknung in einem Wäschetrockner ist untersagt



Die Decke darf nicht gebügelt werden



Die Decke darf nicht ausgewrungen werden



Im „Schonwaschgang“ bei einer Temperatur von maximal 40°C



Lassen Sie sie auf einer Leine trocknen



Nicht bleichen

### **In der Waschmaschine waschen:**

Das elektrische Wärmeunterbett (ohne Kabel!) im Woll- oder Feinwaschgang der Waschmaschine bei höchstens 40 °C mit einer kleinen Menge Waschmittel waschen.

### **Hinweis:**

- Das elektrische Wärmeunterbett darf nur gereinigt werden, wenn das Kabel von der Decke abgenommen wurde.
- Das elektrische Wärmeunterbett darf nicht chemisch gereinigt werden.
- Das elektrische Wärmeunterbett darf nicht mit einem (Dampf-)Bügelisen gebügelt werden.
- Das elektrische Wärmeunterbett darf nicht in einem Wäschetrockner getrocknet werden.
- Vor dem Waschen in der Waschmaschine das Kabel mit Schalter von dem Unterbett abnehmen, die Decke in ein Wäschenetz geben und dieses Netz gut verschließen.
- Eine kleine Menge Waschmittel nehmen und den Waschgang 'Woll- oder Feinwasch' mit einer Temperatur bis zu 40 °C wählen.
- Nach dem Waschen das Unterbett aus dem Wäschenetz nehmen.
- Das elektrische Wärmeunterbett nach dem Waschen NIE schleudern.
- Möglichst viel Wasser aus dem Unterbett drücken (Achtung, nicht auswringen!) und auf einem Wäscheständer oder Wäscheleine trocknen lassen.
- Keine Wäscheklammern benutzen.
- Das Unterbett an der Luft trocknen lassen.
- Keine aggressiven Reinigungsmittel, Bürsten, Benzin, Petroleum, Putzmittel für Glas oder Pinselreiniger zur Reinigung verwenden. Das Unterbett nicht auswringen. Das Unterbett nicht in einem Wäschetrockner oder Wäscheleine trocknen und nicht bügeln.
- Nicht bleichen.
- Decke nicht in der Sonne trocknen.
- Keine Geräte, wie z. B. Haartrockner, zum Trocknen verwenden.

### **Mit Handwäsche reinigen**

- Den Temperaturregler in die Aus-Position schieben und den Stecker aus der Steckdose ziehen.
- Vor dem Reinigen immer zuerst das Kabel von dem Unterbett abnehmen.
- Das Unterbett in (hand-)warmes Wasser geben, dem etwas Waschmittel beigegeben wurde, und die Decke fünf Minuten einweichen lassen. Das Unterbett anschließend aus dem Wasser nehmen und möglichst viel Wasser herausdrücken (nicht auswringen!). Das Unterbett danach einige Male in sauberem Wasser ausspülen. Möglichst viel Wasser aus dem Unterbett drücken (Achtung, nicht auswringen!) und auf einem Wäscheständer trocknen lassen.

### **Hinweis:**

Nach dem Waschen das elektrische Wärmeunterbett erst wieder verwenden, wenn es ganz trocken ist.

### **Aufbewahrung und Wartung**

- Das elektrische Wärmeunterbett an einer kühlen, trockenen Stelle aufbewahren.
- Achten Sie darauf, dass das Unterbett nicht gefaltet aufbewahrt wird. Die Decke am besten leicht zusammenrollen.
- Die Decke regelmäßig auf Verschleißerscheinungen oder Schäden hin prüfen. Wenn Verschleiß oder Schäden zu erkennen sind oder die Decke unsachgemäß benutzt wurde, die Decke an den Hersteller schicken, bevor sie wieder benutzt wird. Darauf achten, dass die Decke nicht zerknautscht wird.
- Die Isolierung der Decke wird beschädigt, wenn die Decke an der Sonne getrocknet, gebügelt oder ein Mottenschutzmittel verwendet wird. Schäden am Isolationsmaterial gefährden die Sicherheit.





### **RECYCLING**

Dieses Gerät ist mit dem Symbol zur selektiven Behandlung von Elektro- und Elektronikausstattungen gekennzeichnet.

Dies bedeutet, dass das ausgediente Gerät gemäß der Richtlinie 2012/19/EU zwecks Zerlegen oder Recycling von einem selektiven Sammelsystem erfasst werden muss, um jegliche Auswirkungen auf die Umwelt zu reduzieren.

Weitere Auskünfte können von den zuständigen örtlichen oder landesweiten Behörden erhalten werden.

Nicht selektiv behandelte Elektronikprodukte können auf Grund der in ihnen enthaltenen Schadstoffe für die Umwelt und die menschliche Gesundheit schädlich sein.

### **QUALITÄT**

HEMA legt großen Wert auf Sicherheit und Qualität. HEMA verfügt dazu über ein betriebseigenes Labor. Bevor ein Produkt in das HEMA-Sortiment aufgenommen wird, werden im Labor die elektrische Sicherheit und die Gebrauchseigenschaften geprüft und kontrolliert. Zusammen mit dem Hersteller überwacht HEMA die Qualität des Produktes.

### **DIEBSTAHSICHERUNG**

Es kann sein, dass der von Ihnen gekaufte Artikel mit einer Kunststoff-

Diebstahlsicherung versehen ist. Das Schildchen befindet sich normalerweise an der Unterseite des Gerätes. Die Qualität oder Funktionsweise des Gerätes werden dadurch nicht beeinflusst und das Schildchen kann problemlos entfernt werden.

### **REPARATUR**

Wenn eine Reparatur erforderlich ist, können Sie das Gerät ordnungsgemäß verpackt bei einer beliebigen HEMA-Filiale einliefern. Fällt die Reparatur unter die Garantiebestimmungen, müssen Sie den Garantiebon und den Kassenzettel mitbringen.

Sie können das Gerät für Reparaturzwecke bei jeder beliebigen HEMA-Filiale einliefern.

Kontrollieren Sie regelmäßig das Kabel auf Beschädigungen. Bei Beschädigung des Netzkabels das ganze Gerät zu einer Hema-Filiale zur Reparatur bringen. Nicht selbst austauschen.

Aus Sicherheitsgründen empfehlen wir Ihnen, nicht selbst Reparaturen an elektrischen Geräten durchzuführen!

### **GARANTIE**

Die Garantiezeit beträgt 2 Jahre ab Kaufdatum. Bewahren Sie Ihren Kaufbeleg immer an einem sicheren Ort auf. Es ist nützlich, wenn Sie ein Foto von Ihrem Beleg machen und es abspeichern. Auf diese Weise haben Sie immer einen einfach zu lesenden Beleg griffbereit.

## **GARANTIEBESTIMMUNGEN**

### **HEMA Qualitätsgarantie**

HEMA garantiert, dass der von Ihnen gekaufte Artikel der Qualität und den Eigenschaften entspricht, die Sie von ihm erwarten können. Diese Garantiebestimmungen gelten unbeschadet der gesetzlichen Rechte des Kunden und in allen Ländern, in denen es HEMA-Niederlassungen gibt.

### **Garantieanspruch**

Wenn Sie die Garantie in Anspruch nehmen möchten, müssen Sie den Artikel zusammen mit dem Kaufbeleg in einer unserer Niederlassungen vorlegen. Die Niederlassung entscheidet, ob der Artikel durch den gleichen oder einen gleichwertigen Artikel ersetzt werden kann oder der Artikel innerhalb einer redlichen Frist repariert wird oder Sie den Kaufbetrag erstattet bekommen.

### **Garantieverfall**

Die Garantie auf den Artikel verfällt, wenn der Mangel oder Defekt verursacht wird durch:

- a) normalen Verschleiß;
- b) ein externes Ereignis (z. B. Sand-, Fall- oder Feuchtigkeitsschäden);
- c) falsche oder unsachgemäße Nutzung;
- d) überfällige oder fehlerhafte Wartung - dazu zählen auch Reparaturen, die nicht im Auftrag von HEMA vorgenommen wurden.

Diese Liste ist nicht erschöpfend.

### **Zusätzliche Sicherheit für eine gute Wahl**

Sie können den unbeschädigten Artikel innerhalb von 30 Tagen nach Ankauf gegen Vorlage des Kaufbelegs umtauschen oder zurückgeben.

Hema B.V.  
Postbus 37110  
1030 AC Amsterdam  
Niederlande

Die gesetzlichen Rechte und Ansprüche des Kunden bleiben von diesen Garantiebestimmungen unberührt.





**HEMA**