

**emerio®**

**PH-122174**



***Flächenheizung (DE)***

***Panel Heater (EN)***

***Ploskovno ogrevanje (SI)***

***Felületfűtés (HU)***

***Plošný ohrievač (SK)***

***Plošný ohřivač (CZ)***

***Grijanje površina (HR)***

***Încălzire suprafață (RO)***



Inhalt – Content – Vsebina – Tartalom – Obsah – Obsah – Sadržaj – Cuprins

Bedienungsanleitung – Deutsch ..... - 2 -

Instruction manual – English ..... - 12 -

Navodila za uporabo – Slovenščina ..... - 22 -

Használati útmutató – Magyar ..... - 32 -

Návod na použitie – Slovensky ..... - 42 -

Návod k použití – Česky ..... - 52 -

Uputa za korištenje – Hrvatski ..... - 62 -

Manual de utilizare – Română ..... - 72 -

**Wichtig:** Lesen Sie vor Verwendung dieses Heizgerätes diese Anweisungen sorgfältig durch und bewahren Sie sie für spätere Zwecke gut auf.

**Dieses Produkt ist nur für gut isolierte Räume oder für den gelegentlichen Gebrauch geeignet.**

### **SICHERHEITSHINWEISE (VOR BETRIEB DES HEIZGERÄTS DURCHLESEN)**

1. Lesen und bewahren Sie diese Anleitungen auf. Achtung: Die Bilder in der Bedienungsanleitung dienen nur zur Veranschaulichung.
2. Dieses Gerät kann von Kindern ab 8 Jahren sowie von Personen mit reduzierten physischen, sensorischen oder mentalen Fähigkeiten oder Mangel an Erfahrung und/oder Wissen benutzt werden, wenn sie beaufsichtigt oder bezüglich des sicheren Gebrauchs des Gerätes unterwiesen wurden und die daraus resultierenden Gefahren verstanden haben.
3. Kinder dürfen nicht mit dem Gerät spielen.
4. Kinder sollten dieses Gerät nicht unbeaufsichtigt reinigen oder warten.
5. Kinder unter 3 Jahre sollten ferngehalten werden, außer sie werden ständig beaufsichtigt.
6. Kinder ab 3 Jahre und unter 8 Jahre dürfen das Gerät nur an- und ausschalten, unter der Voraussetzung, dass es an die normale Betriebsposition platziert oder montiert wurde und sie beaufsichtigt werden oder in der sicheren Bedienung des Gerätes unterrichtet wurden und die involvierten Gefahren verstehen. Kinder ab 3 Jahre und unter 8 Jahre dürfen das Gerät nicht an das Stromnetz anschließen, einstellen und reinigen oder Wartungsarbeiten durchführen.

7. **VORSICHT** — Einige Teile dieses Produktes werden sehr heiß und können Verbrennungen verursachen. In Anwesenheit von Kindern und schutzbedürftigen Personen muss besonders aufgepasst werden.
8. Wenn die **Netzanschlussleitung** dieses Gerätes beschädigt wird, muss sie durch den Hersteller oder seinen Kundendienst oder eine ähnlich qualifizierte Person ersetzt werden, um Gefährdungen zu vermeiden.
9. Dieses Gerät ist für den Gebrauch in Haushalten und ähnlichen Anwendungsbereichen vorgesehen.
10. **WARNUNG:** Dieses Heizgerät ist nicht mit einer Vorrichtung zur Kontrolle der Zimmertemperatur ausgestattet. Benutzen Sie dieses Heizgerät nicht in kleinen Zimmern, wenn sich darin Personen befinden die nicht fähig sind das Zimmer alleine zu verlassen, außer sie werden ständig beaufsichtigt.
11. Das Heizgerät darf nicht in Badezimmern, Waschbereichen oder ähnlichen Orten verwendet werden. Das Heizgerät niemals so aufstellen, dass es in eine Badewanne oder einen anderen Wasserbehälter fallen kann.
12. Nicht im Freien verwenden. Nicht zum Trocknen von Kleidung oder anderer Stoffe verwenden.
13. Das Heizgerät nicht auf Teppiche mit einem sehr hohen Flor stellen.
14. Das Heizgerät darf nicht direkt unter einer Steckdose platziert werden.
15. Verwenden Sie das Heizgerät nicht an Orten, an denen brennbare Stoffe gelagert werden oder an denen sich feuergefährliche Dämpfe befinden könnten.
16. Wenn das Heizgerät von einem Platz auf einen anderen gestellt wird, immer den Stecker aus der Netzsteckdose ziehen.
17. Das Heizgerät nicht verwenden, wenn das Anschlusskabel beschädigt ist.
18. Dieses Heizgerät nicht in unmittelbarer Nähe einer Badewanne, einer Dusche oder eines Schwimmbeckens benutzen.

19. **WARNUNG:** Um eine Überhitzung des Heizgeräts zu vermeiden, darf das Heizgerät nicht abgedeckt werden.
20. Das Gerät darf nicht mit Hilfe einer externen Zeitschaltuhr oder eines separaten Systems mit einer nicht dem Gerät beiliegenden, fremden Fernbedienung eingeschaltet werden.
21. **WARNUNG:** Bei beschädigten Gipsplatten darf das Heizgerät nicht verwendet werden.
22. Dieses Heizgerät ist nicht zum Einbau in Fahrzeuge und Maschinen geeignet.



23.  Bedeutet " Nicht abdecken ".
24. Bitte lesen Sie den nachfolgenden Abschnitt in dieser Bedienungsanleitung, um mehr über die MONTAGE DER FÜßE zu erfahren.
25. Lassen Sie das Heizgerät nicht eingeschaltet, wenn Sie das Haus verlassen oder schlafen gehen. Lassen Sie das Gerät nicht unbeaufsichtigt, wenn der Netzstecker mit der Steckdose verbunden ist.
26. Benutzen Sie das Heizgerät immer in aufrechter Position. Halten Sie brennbares Material wie Möbel, Kissen, Bettwäsche, Papier, Kleidung, Vorhänge usw. mindestens 100 cm vom Heizgerät entfernt.
27. Im Innern dieses Heizgeräts befinden sich Teile, die Hitze, Lichtbögen oder Funken erzeugen können. Nicht in Bereichen einsetzen, in denen Benzin, Lacke oder entzündliche Flüssigkeiten verwendet oder gelagert werden.
28. Um Stromkreisüberlastungen zu vermeiden, darf das Heizgerät nicht mit einem Anschluss verbunden werden, der bereits andere Verbraucher versorgt. Das Heizgerät nicht unter einer Steckdose installieren.
29. Bei Nichtgebrauch immer den Netzstecker ziehen.
30. Während des Gebrauch wird das Gerät heiß. Die ungeschützte Haut vor heißen Flächen fernhalten, es besteht Verbrennungsgefahr.

## BESCHREIBUNG DER TEILE

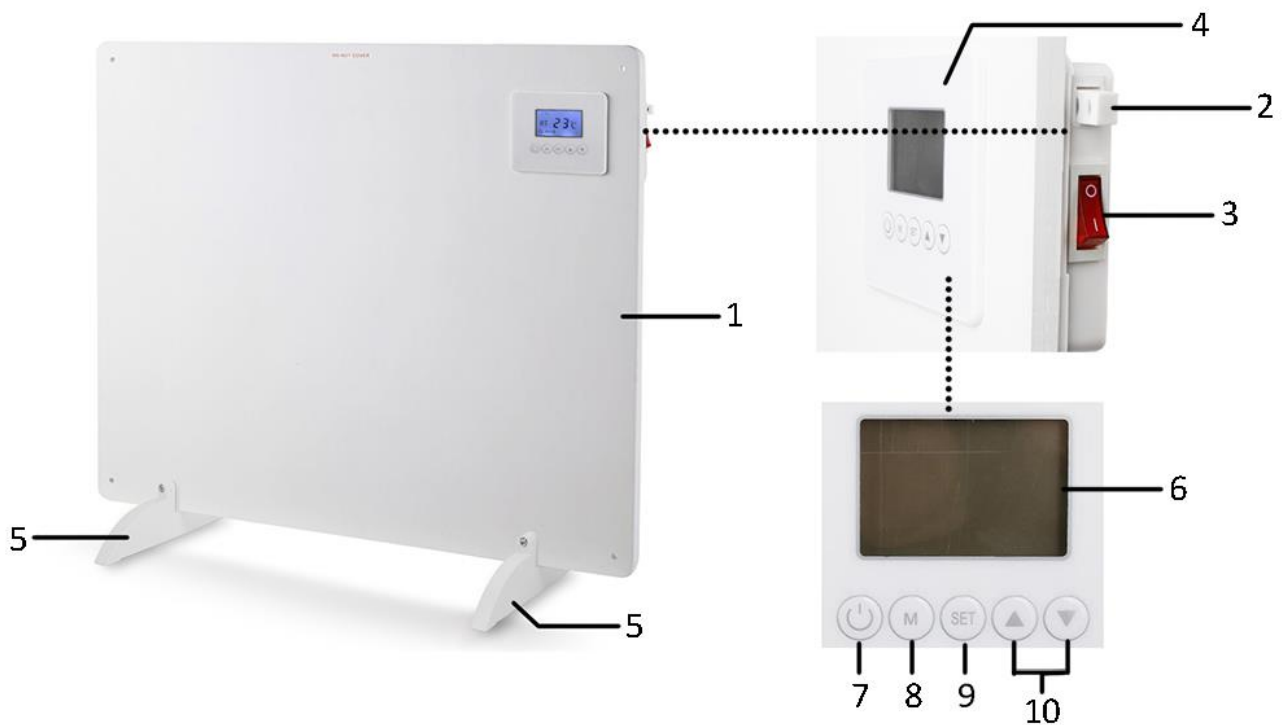

1. Heizkörper
2. Temperatursensor
3. Mechanischer Hauptschalter
4. Bedienfeld
5. Standfüße
6. LCD-Display
7. EIN-/AUS-Taste
8. Umschalter
9. Einstelltaste für Temperatur/Zeit/Timer
10. Plus- und Minustasten

## MONTAGE DER FÜSSE (FREISTEHEND)

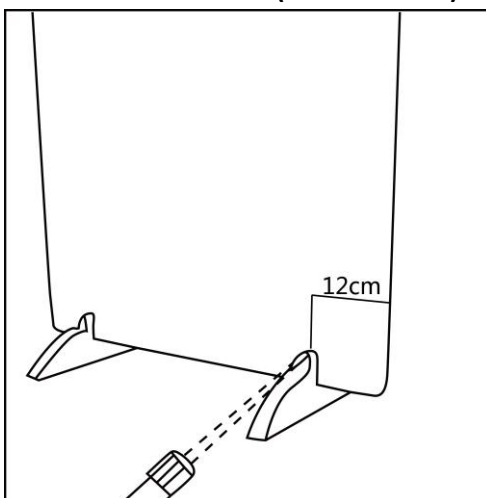

1. Die Standfüße auf den Boden absetzen. Das Gerät in die Aussparungen für die Standfüße einführen.
2. Zwischen den Standfüßen und den Geräteseiten 12 cm Abstand einhalten. Mit den beiden Schrauben fest anziehen.

## MONTAGE AN DER WAND

Das Gerät wird mit Montagezubehör geliefert. Anhand der folgenden Abbildungen das Gerät mit dem Zubehör an der Wand montieren.

### Zubehörset 1:

- 1 x Bohrer (8 mm)
- 4 x Abstandshülsen
- 4 x Schrauben
- 4 x Schraubkappen

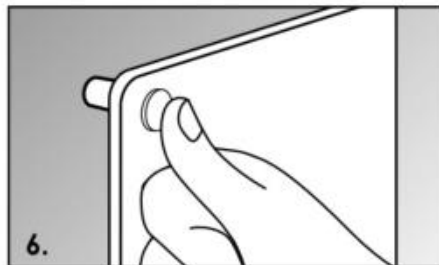
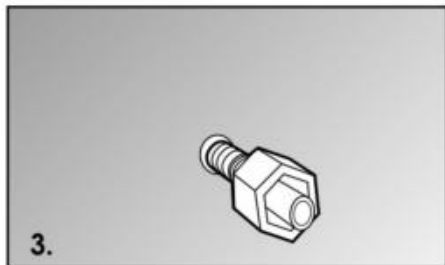
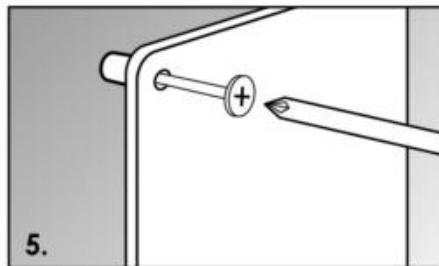
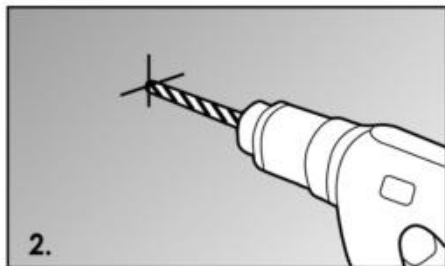
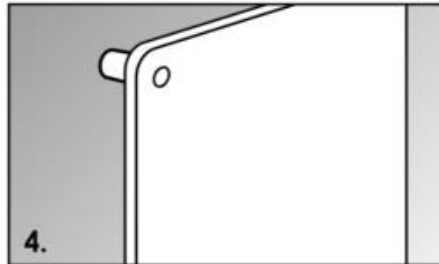
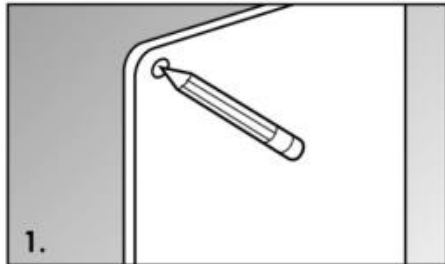

1. Die vier Bohrlöcher an der Wand markieren. (Für eine optimale Heizwirkung sollte das Gerät in einer Höhe von 20 – 100 cm über dem Boden angebracht werden.)
2. Mit dem Bohrer die Löcher bohren.
3. Die Kunststoffhülsen in die Löcher einführen.
4. Die Befestigungsschrauben durch die Geräteöffnungen in die Hülsen einsetzen.
5. Die Schrauben in den Kunststoffhülsen festziehen.
6. Die Schraubköpfe mit den Kappen abdecken. Damit die Kappen fest in den Schraubköpfen halten, etwas Klebstoff auftragen.

HINWEIS: Darauf achten, dass der Abstand zwischen der Unterseite des Geräts und dem Boden nach der Geräteinstallation nicht weniger als 20 cm beträgt.

### BETRIEB

Gerät an eine geeignete Steckdose anschließen. Zum Einschalten stellen den Netzschalter auf Position „I“ stellen. Der Schalter wird beleuchtet und ein Piepton wird ausgegeben. Das Gerät ist auf Standby geschaltet. Zum Starten des Geräts den Ein-/Aus-Schalter drücken.

### 1. Vor dem ersten Gebrauch die aktuelle Uhrzeit am Gerät einstellen:

- 1) Die Taste „SET“ 3 Sekunden lang halten. Der Wert für die Stunde (a) blinkt im LCD-Display. Mit den Tasten „△“ und „▽“ die Stunde einstellen (00-23).
- 2) Die Taste „SET“ erneut drücken. Die Minutenzahl (b) blinkt auf. Mit den Tasten „△“ und „▽“ die Minuten einstellen (00-59).
- 3) Die Taste „SET“ weiter drücken. Der Wert für den Tag (c) blinkt nun. Mit den Tasten „△“ oder „▽“ einen Wochentag einstellen (MO-SO, Montag – Sonntag). Mit der Taste „SET“ die Einstellungen speichern.

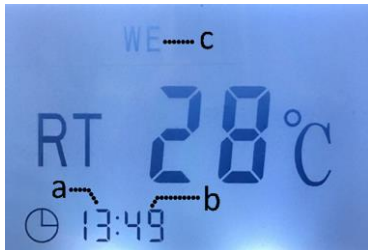

### 2. Am Gerät zwischen Normalbetrieb und wochenweisem Betrieb umschalten.

#### 1) Temperatur im Normalbetrieb einstellen:

- Mehrmals die Taste „M“ drücken, bis der Normalbetrieb eingestellt ist. Das Symbol für wöchentlichen Betrieb „☀“ wird unten links nicht angezeigt. Danach 10 Sekunden warten, bis der Normalbetrieb aktiviert ist. (Im LCD-Display erscheint folgendes.)
- Mit den Tasten „SET“ und mit „△“ oder mit „▽“ die gewünschte Temperatur einstellen (bis max. 37 °C). Zum Speichern der Einstellung erneut die Taste „SET“ drücken. Das Gerät arbeitet dann im Normalbetrieb ohne Zeitbegrenzung.



#### 2) Im wöchentlichen Betrieb Temperatur und Timer einstellen:

- Mit der Taste „M“ auf wöchentlichen Betrieb umschalten. Unten links wird das Symbol für wöchentlichen Betrieb „☀“ angezeigt. Oben wird der Kalendertag (MO-SO) angezeigt. Den Tag für den Timer auswählen.
- Die Taste „SET“, „△“ und „▽“ drücken, um die gewünschte Temperatur sowie den Timer einzustellen (Ein- und Ausschaltzeit). Mit der Taste „SET“ die Einstellungen speichern.

Hinweis: Beim Einstellen des Timers für die Einschaltzeit blinken der Temperaturwert und die Buchstaben „on“ (an) abwechselnd. Beim Einstellen des Timers für die Ausschaltzeit blinken der Temperaturwert und die Buchstaben „off“ (aus) abwechselnd.



#### Hinweis:

1. Der Timer kann nur aktiviert werden, wenn das Gerät eingeschaltet ist und im wöchentlichen Betrieb arbeitet. Nach dem Speichern der Einstellung ist diese jede Woche gültig.
2. Beim Einstellen der Temperatur muss die Solltemperatur höher als die aktuelle Raumtemperatur sein.



3. Beim Einstellen des Timers muss die Abschaltzeit später sein als die Einschaltzeit. Andernfalls geht die Timerfunktion nicht in Betrieb.
4. Zum Kontrollieren der Einstellungen auf die Taste „M“ drücken. Das LCD-Display schaltet innerhalb von 10 Sekunden automatisch zur Anzeige der aktuellen Zeit und der Raumtemperatur um und keine weiteren Funktionen werden ausgeführt.
5. Die Temperatur-/Timerfunktion wird vor dem Ausschalten gespeichert und das Gerät startet später mit den vorherigen Temperatur-/Timereinstellungen wieder.

#### **Raumtemperatur-Regelung mit Fenstererkennung:**

Das Gerät verfügt über eine Funktion zur Erkennung offener Fenster. Dabei stellt sich das Gerät automatisch auf Standby, um Heizenergie zu sparen, sobald die Raumtemperatur mehr als 3°C absinkt, nachdem Türen, Fenster oder Lüftungssysteme geöffnet wurden. Wenn sich das Gerät wieder einschalten soll, müssen die Türen, Fenster bzw. Lüftungssysteme wieder geschlossen werden. Den Ein-/Aus-Schalter drücken, um das Gerät wieder zu starten.

Zum Einschalten dieser Funktion die Taste „△“ 5 Sekunden gedrückt halten. Zum Ausschalten dieser Funktion die Taste „▽“ 5 Sekunden gedrückt halten. Unten rechts im LCD-Display geht das Symbol „“ entsprechend an bzw. aus.

Folgende Hinweise beachten, falls das Heizgerät nicht funktioniert:

- Der Sicherheitsautomat bzw. FI-Schalter muss einwandfrei funktionieren.
- Das Heizgerät muss korrekt angeschlossen und die Steckdose intakt sein.
- Wenn der Netzschalter nicht leuchtet, muss das Gerät zur Reparatur direkt an einen Kundendienst geschickt werden.

#### **SICHERHEITSSYSTEM**

Das Gerät verfügt über ein Sicherheitssystem das das Gerät automatisch ausschaltet, wenn es überhitzt ist.

#### **REINIGEN DES HEIZKÖRPERS**

Ziehen Sie immer den Netzstecker und lassen den Heizkörper abkühlen, bevor Sie ihn reinigen. Reinigen Sie die Außenseite des Heizkörpers, indem Sie ihn mit einem feuchten und dann einem trockenen Tuch reinigen. Benutzen Sie keine Reinigungsmittel oder Scheuermittel und lassen Sie kein Wasser in den Heizkörper eindringen.

Um das Gerät von der Wand zu lösen, die Schraubkappen abnehmen und die Schrauben abmontieren. Das Gerät kann dann von der Wand genommen werden.

#### **LAGERUNG DES HEIZKÖRPERS**

Wenn der Heizkörper für längere Zeit nicht benutzt wird, sollte er vor Staub geschützt und an einem sauberen und trockenen Ort aufbewahrt werden.

#### **TECHNISCHE DATEN**

Betriebsspannung: 220-240V ~ 50/60Hz

Leistungsaufnahme: 550W

#### **GARANTIE UND KUNDENSERVICE**

Vor der Lieferung werden unsere Geräte einer strengen Qualitätskontrolle unterzogen. Wenn, trotz aller Sorgfalt, während der Produktion oder dem Transport Beschädigungen aufgetreten sind, senden Sie das Gerät zurück an den Händler. Zusätzlich zu den gesetzlichen Rechten hat der Käufer die Option, gemäß den folgenden Bedingungen Garantie zu fordern:

Wir bieten eine 2-jahres-Garantie für das erworbene Gerät, beginnend am Tag des Verkaufs. Defekte, die aufgrund von unangemessenem Umgang mit dem Gerät entstehen und Störungen aufgrund von Eingriffen und Reparaturen Dritter oder das Montieren von nicht-Originalteilen werden nicht von dieser Garantie abgedeckt. Die Quittung immer aufbewahren, ohne Quittung wird jegliche Garantie ausgeschlossen. Bei Schäden durch Nichteinhalten der Bedienungsanleitung erlischt die Garantie, Wir sind für daraus resultierende Folgeschäden nicht haftbar. Für Materialschäden oder Verletzungen aufgrund falscher Anwendung oder Nichtbefolgen der Sicherheitshinweise sind wir nicht haftbar. Schäden an den Zubehörteilen bedeutet nicht, dass das gesamte Gerät kostenlos ausgetauscht wird. In diesem Fall kontaktieren Sie unseren Kundendienst. Zerbrochenes Glas oder Kunststoffteile sind immer kostenpflichtig. Schäden an Verbrauchsmaterialien oder Verschleißteilen, sowie Reinigung, Wartung oder Austausch der besagten Teile werden durch die Garantie nicht abgedeckt und sind deshalb kostenpflichtig.

#### **UMWELTGERECHTE ENTSORGUNG**



Wiederverwertung – Europäischen Richtlinie 2012/19/EG

Dieses Symbol zeigt an, dass das Produkt nicht zusammen mit Haushaltsabfällen entsorgt werden darf. Um Umwelt- und Gesundheitsschäden durch unkontrollierte Abfallentsorgung zu verhindern,

■ bitte verantwortungsbewusst entsorgen, um die nachhaltige Wiederverwertung von Ressourcen zu fördern. Nutzen Sie zur Rückgabe Ihres Altgeräts bitte die Rückgabe- und Sammelsysteme oder wenden Sie sich an den Händler bei dem Sie dieses Gerät erworben haben. Dieser kann das Gerät umweltschonend entsorgen.

Emerio Deutschland GmbH (no service address)  
Höffer Weg 14  
51519 Odenthal  
Germany

#### **Kundeninformation:**

T: +49 (0) 3222 1097 600

E: [info.de@emerio.eu](mailto:info.de@emerio.eu)

# ERP-Informationen (DE)

Lieferant: Emerio Deutschland GmbH  
 Höffer Weg 14  
 51519 Odenthal  
 Germany

Erklärt für das im Folgenden beschriebene Produkt:

## Erforderliche Angaben zu elektrischen Einzelraumheizgeräten

Modellkennung(en):					
Angabe	Symbol	Wert	Einheit	Angabe	Einheit
<b>Wärmeleistung</b>				<b>Nur bei elektrischen Speicher-Einzelraumheizgeräten: Art der Regelung der Wärmezufuhr (bitte eine Möglichkeit auswählen)</b>	
Nennwärmeleistung	$P_{nom}$	0,55	kW	manuelle Regelung der Wärmezufuhr mit integriertem Thermostat	Nein
Mindestwärmeleistung (Richtwert)	$P_{min}$	0	kW	Manuelle Heizregelung mit Raum- und/oder Außentemperaturrückmeldung	Nein
Maximale kontinuierliche Wärmeleistung	$P_{max,c}$	0,55	kW	elektronische Regelung der Wärmezufuhr mit Rückmeldung der Raum- und/oder Außentemperatur	Nein
<b>Hilfsstromverbrauch</b>				Wärmeabgabe mit Gebläseunterstützung	Nein
Bei Nennwärmeleistung	$e_{lmax}$	--	kW	<b>Art der Wärmeleistung/ Raumtemperaturkontrolle (bitte eine Möglichkeit auswählen)</b>	
Bei Mindestwärmeleistung	$e_{lmin}$	--	kW	einstufige Wärmeleistung, keine Raumtemperaturkontrolle	Nein
Im Bereitschaftszustand	$e_{lsb}$	0	kW	zwei oder mehr manuell einstellbare Stufen, keine Raumtemperaturkontrolle	Nein
				Raumtemperaturkontrolle mit mechanischem Thermostat	Nein
				mit elektronischer Raumtemperaturkontrolle	Nein
				elektronische Raumtemperaturkontrolle und Tageszeitregelung	Nein

				elektronische Raumtemperaturkontrolle und Wochentagesregelung	Ja
				<b>Sonstige Regelungsoptionen (Mehrfachnennungen möglich)</b>	
				Raumtemperaturkontrolle mit Präsenzerkennung	Nein
				Raumtemperaturkontrolle mit Erkennung offener Fenster	Ja
				mit Fernbedienungsoption	Nein
				mit adaptiver Regelung des Heizbeginns	Nein
				mit Betriebszeitbegrenzung	Ja
				mit Schwarzkugelsensor	Nein
Kontaktangaben	Emerio Deutschland GmbH Höffer Weg 14 51519 Odenthal Germany				

Erfüllt die Anforderung der Richtlinien des Rates:

VERORDNUNG (EU) Nr. 2015/1188 DER KOMMISSION vom 28. April 2015 und Anpassung der VERORDNUNG (EU) 2016/2282 DER KOMMISSION zur Durchführung der Richtlinie 2009/125/EG des Europäischen Parlaments und des Rates im Hinblick auf die Festlegung von Anforderungen an die umweltgerechte Gestaltung von Einzelraumheizgeräten

Informationen bezüglich der Aufstellung, Nutzung und Wartung des Produktes sowie Elektro- und Elektronik-Altgeräten (WEEE) finden Verbraucher in der Bedienungsanleitung, die in der Verpackung mitgeliefert wird.

**Important:** read this instruction fully before using the heater; retain these instructions for future reference.

**This product is only suitable for well insulated spaces or occasional use.**

## **SAFETY INSTRUCTIONS (READ BEFORE OPERATING THE HEATER)**

1. Read and save these instructions. Attention: pictures in the IM are for reference only.
2. This appliance can be used by children aged from 8 years and above and persons with reduced physical, sensory or mental capabilities or lack of experience and knowledge if they have been given supervision or instruction concerning use of the appliance in a safe way and understand the hazards involved.
3. Children shall not play with the appliance.
4. Cleaning and user maintenance shall not be made by children without supervision.
5. Children of less than 3 years should be kept away unless continuously supervised.
6. Children aged from 3 years and less than 8 years shall only switch on/off the appliance provided that it has been placed or installed in its intended normal operating position and they have been given supervision or instruction concerning use of the appliance in a safe way and understand the hazards involved. Children aged from 3 years and less than 8 years shall not plug in, regulate and clean the appliance or perform user maintenance.
7. **CAUTION — Some parts of this product can become very hot and cause burns. Particular attention has to be given where children and vulnerable people are present.**

8. If the supply cord is damaged, it must be replaced by the manufacturer, its service agent or similarly qualified persons in order to avoid a hazard.
9. This appliance is intended to be used in household and similar applications.
10. **WARNING:** This heater is not equipped with a device to control the room temperature. Do not use this heater in small rooms when they are occupied by persons not capable of leaving the room on their own, unless constant supervision is provided.
11. The heater is not intended for use in bathrooms, laundry areas or similar indoor locations. Never place the heater where it may fall into a bathtub or any other water container.
12. Do not use outdoors. Do not use to dry clothes or any fabric.
13. Do not place the heater on carpets with a very deep pile.
14. The heater must not be located immediately below a socket outlet.
15. Do not use the heater in areas where flammable liquids are stored or where flammable fumes may be present.
16. Always unplug the heater when moving it from one location to another.
17. Do not use the heater if the power cord is damaged.
18. Do not use this heater in the immediate surroundings of a bath, a shower or a swimming pool.
19. **WARNING:** In order to avoid overheating, do not cover the heater.
20. The appliance should not be operated by means of an external timer-switch or by means of a separate system with remote control not originally belonging to this appliance.
21. **WARNING:** The heater must not be used if the plaster panels are damaged.

22. This heating device is not suitable for assembling in vehicles and machines.



23. Means “DO NOT COVER”.

24. Regarding the information for FEET ASSEMBLY, please refer to the below paragraph of the manual.

25. Do not leave the heater switched on when leaving your home or going to sleep. Do not leave unattended when plug in to the mains supply.

26. Always use the heater in an upright position. Keep combustible material such as furniture, cushions, bedding, paper, clothes, curtains etc. at least 100cm away from the heater.

27. This heater has hot and arcing or sparking parts inside. Do not use it in the areas where gasoline, paint, or flammable liquids are used or stored.

28. To prevent overloading a circuit, do not plug the heater into a circuit that already has other appliances working. Do not install the heater under the wall socket.

29. Always unplug the appliance when not in use.

30. The appliance is hot when in use. To avoid burned, do not let bare skin touch hot surfaces.

## PARTS DESCRIPTION

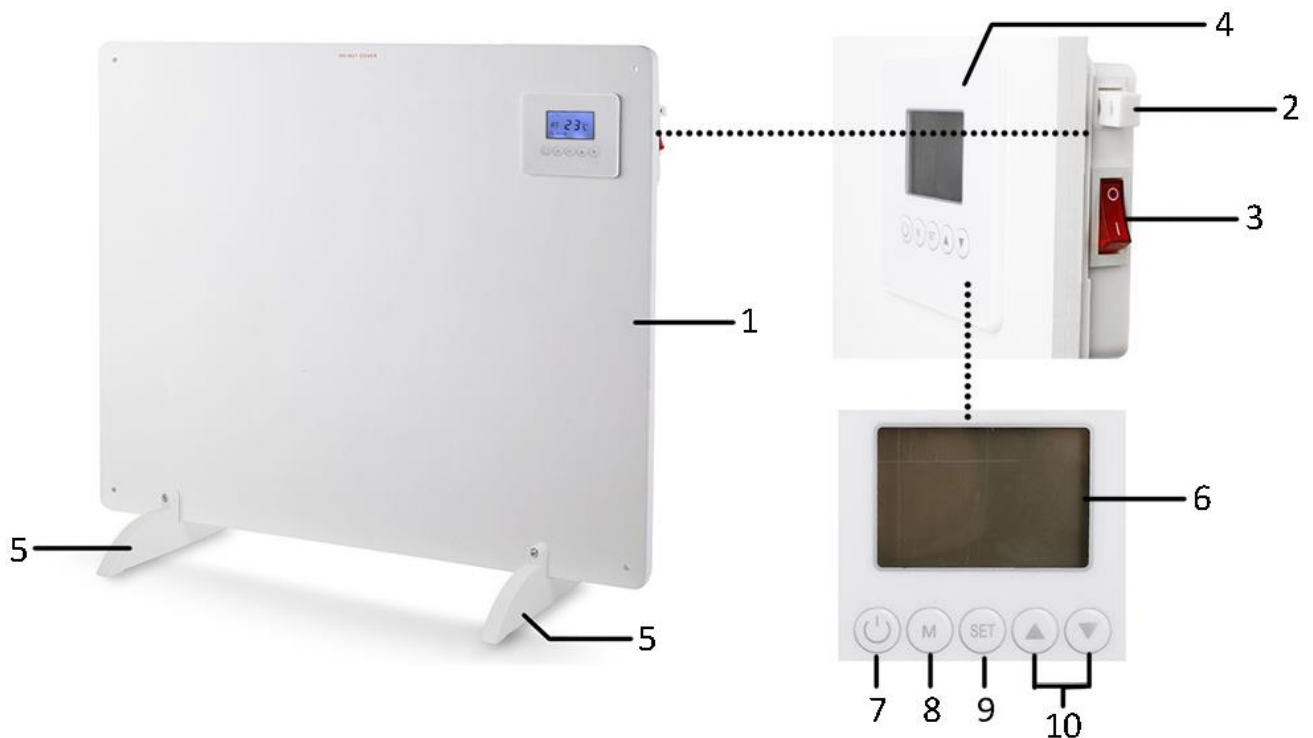

1. Heater body
2. Temperature sensor
3. Mechanical power switch
4. Control panel
5. Feet
6. LCD display
7. On/off button
8. Mode button
9. Temperature / time / timer setting button
10. Value increase and decrease buttons

## FEET ASSEMBLY (FREE STANDING)

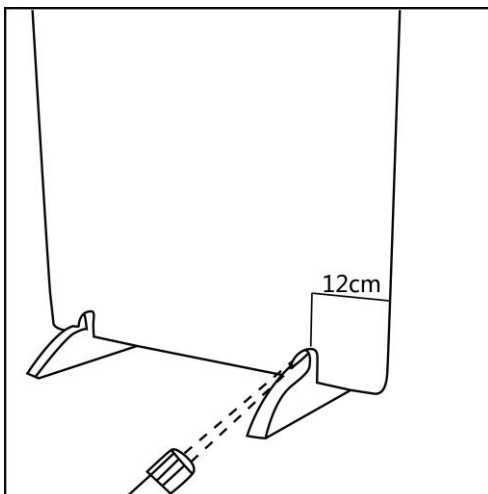

1. Place the free standing feet on the ground. Insert the appliance into the slots of the feet.
2. Keep a distance of 12cm between the feet and the sides of the appliance. Screw firmly with the two bolts.



## WALL MOUNTING

There is a pack of accessories provided with the appliance. Please use it for wall mounting according to below illustrations.

### Accessories pack 1 set:

- 1 x drill bit (8mm)
- 4 x rail fittings
- 4 x screw bolts
- 4 x caps for bolts

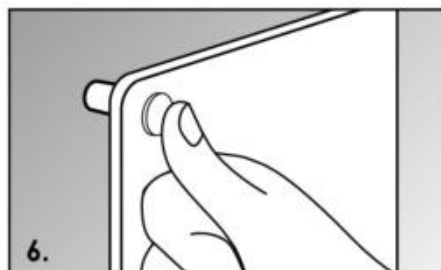
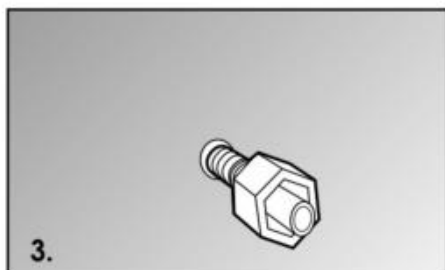
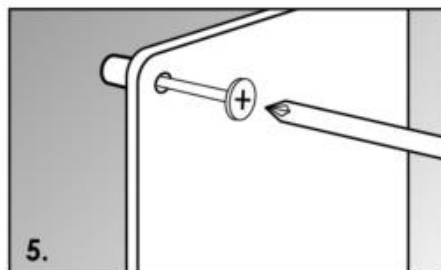
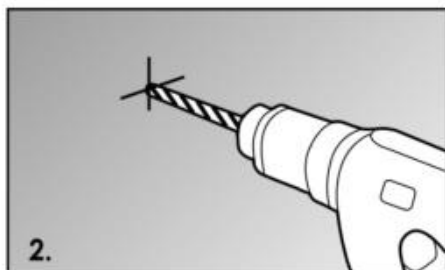
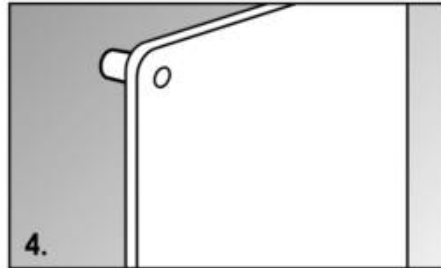
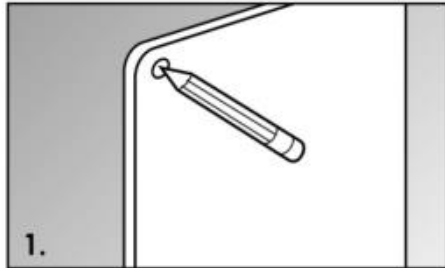

1. Mark the positions of the four holes to be drilled on the wall. (Better install the appliance in a height of 20cm – 100cm from the floor to get the best performance.)
2. Drill the holes with the drill bit.
3. Insert the plastic rail fittings into the holes.
4. Attach the appliance onto the four rail fittings through the four holes in the appliance.
5. Screw the four bolts into the plastic rail fittings.
6. Cover the bolts with the caps. It is recommended to use some glue to make the caps stick onto the bolts firmly.

NOTE: make sure the distance between the bottom of the appliance and the floor is no less than 20cm when the appliance is installed.

## OPERATION

Plug the appliance into an appropriate electrical outlet. Turn on the appliance by pressing the power switch to position "I". The power switch will be illuminated and a beep sound will be heard. The appliance is standby. Press the on/off button to run your appliance.

**1. Set the current time for the appliance before initial use:**

- 1) Press the button "SET" for 3 seconds; the hour value (a) on the LCD display will flash. Press the button "△" or "▽" to set the hour from 00-23.
- 2) Press the button "SET" again; the minute value (b) will flash. Press the button "△" or "▽" to set the minute from 00-59.
- 3) Continue to press the button "SET"; the day value (c) will flash. Press the button "△" or "▽" to set the day from MO-SU (Monday – Sunday). Press the button "SET" to save the settings.

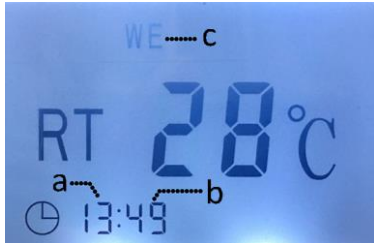

**2. Switch the appliance between normal mode and weekly mode.**

- 1) Set the temperature under normal mode:

- Continue to press the button "M" several times till the normal mode is selected. No weekly mode icon "⌚" is shown in the left bottom. Then wait for 10 seconds the normal mode will be in operation. (The LCD display will show as below.)
- Press the button "SET" and then the button "△" or "▽" to set your desired temperature (up to 37°C). Press the button "SET" again to save the setting. The appliance will work with no time limit under normal mode.

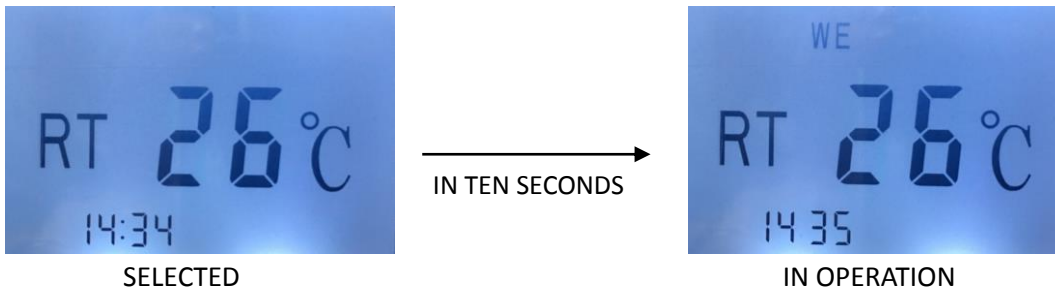

- 2) Set the temperature and timer under weekly mode:

- Press the button "M" to switch into weekly mode. The weekly mode icon "⌚" is shown in the left bottom. The day value (MO-SU) will be displayed on top. Select the day you plan to have a timer.
- Continue to press the button "SET", "△" and "▽" to set your desired temperature as well as timer (starting time and shutdown time). Press the button "SET" to save the settings.

Note: during timer setting for the starting time, the temperature value and letters "on" (on) will flash alternately. During timer setting for the shutdown time, the temperature value and letters "of" (off) will flash alternately.



Note:

1. The timer can only be activated when the appliance is turned on and working under weekly mode. Once the timer is set it will be in valid every week.
2. For temperature setting, the set temperature must be higher than the current room temperature.
3. For timer setting, the shutdown time must be later than the starting time. Otherwise, the timer function will not work.
4. You can press the button “M” to check your settings. The LCD display will automatically turn back to show the current time and room temperature in 10 seconds with no more operations.
5. The temperature / timer function will be conserved before shut down and the appliance will work with the same set temperature / timer after turned on again.

#### **Room temperature control with open window detection:**

This appliance is equipped with a function of open window detection. That means in order to save heating power the appliance will automatically shut down into standby once the room temperature is declined for more than 3°C after the doors, windows or ventilation systems are opened. If you need to let the appliance resume work close the doors, windows or ventilation systems. Press the on/off button to restart the appliance. To turn on this function long press the button “Δ” for 5 seconds. To turn off this function long press the button “▽” for 5 seconds. The icon  will be on and off accordingly in the right bottom of the LCD display.

#### **If your heater fails to operate, please follow these instructions:**

- Ensure that your circuit breaker or fuse is working properly.
- Be sure the heater is plugged in and that the electrical outlet is working properly.
- If the power switch is not illuminated, send it to a service center for reparation directly.

#### **SAFETY SYSTEM**

The appliance has a safety system which automatically switches the unit off when overheated.

#### **CLEANING THE HEATER**

Always un-plug the heater from the wall socket and allow it to cool down completely before cleaning. Clean the outside of the heater by wiping with a damp cloth and with a dry cloth. Do not use any detergents or abrasives and do not allow any water to penetrate the heater.

To release the appliance from the wall, just open the screw bolt caps and unscrew the bolts to take off from the wall.

#### **STORING THE HEATER**

When the heater is not used for long time it should be protected from dust and stored in a clean dry place.

#### **TECHNICAL DATA:**

Operating voltage: 220-240V ~ 50/60Hz

Power consumption: 550W

#### **GUARANTEE AND CUSTOMER SERVICE**

Before delivery our devices are subjected to rigorous quality control. If, despite all care, damage has occurred during production or transportation, please return the device to your dealer. In addition to statutory legal rights, the purchaser has an option to claim under the terms of the following guarantee:

For the purchased device we provide 2 years guarantee, commencing from the day of sale. If you have a defective product, you can directly go back to the point of purchase.

Defects which arise due to improper handling of the device and malfunctions due to interventions and repairs by third parties or the fitting of non-original parts are not covered by this guarantee. Always keep your receipt,

without the receipt you can't claim any form of warranty. Damage caused by not following the instruction manual, will lead to a void of warranty, if this results in consequential damages then we will not be liable. Neither can we hold responsible for material damage or personal injury caused by improper use if the instruction manual is not properly executed. Damage to accessories does not mean free replacement of the whole appliance. In such case please contact our service department. Broken glass or breakage of plastic parts is always subject to a charge. Defects to consumables or parts subjected to wearing, as well as cleaning, maintenance or the replacement of said parts are not covered by the warranty and are to be paid.

#### **ENVIRONMENT FRIENDLY DISPOSAL**



Recycling – European Directive 2012/19/EU

This marking indicates that this product should not be disposed with other household wastes. To prevent possible harm to the environment or human health from uncontrolled waste disposal,  recycle it responsibly to promote the sustainable reuse of material resources. To return your used device, please use the return and collection systems or contact the retailer where the product was purchased. They can take this product for environmental safe recycling.

Emerio Deutschland GmbH (no service address)  
Höffer Weg 14  
51519 Odenthal  
Germany

#### **Customer service:**

T: +49 (0) 3222 1097 600  
E: [info.de@emerio.eu](mailto:info.de@emerio.eu)

## ERP information (EN)

Supplier: Emerio Deutschland GmbH  
 Höffer Weg 14  
 51519 Odenthal  
 Germany

Declare that the product detailed below:

### Information requirements for electric local space heaters

Model identifier(s):					
Item	Symbol	Value	Unit	Item	Unit
<b>Heat output</b>				<b>Type of heat input, for electric storage local space heaters only (select one)</b>	
Nominal heat output	$P_{nom}$	0,55	kW	manual heat charge control, with integrated thermostat	No
Minimum heat output (indicative)	$P_{min}$	0	kW	manual heat charge control with room and/or outdoor temperature feedback	No
Maximum continuous heat output	$P_{max,c}$	0,55	kW	electronic heat charge control with room and/or outdoor temperature feedback	No
<b>Auxiliary electricity consumption</b>				fan assisted heat output	No
At nominal heat output	$e_{l_{max}}$	--	kW	<b>Type of heat output/room temperature control (select one)</b>	
At minimum heat output	$e_{l_{min}}$	--	kW	single stage heat output and no room temperature control	No
In standby mode	$e_{l_{SB}}$	0	kW	Two or more manual stages, no room temperature control	No
				with mechanic thermostat room temperature control	No
				with electronic room temperature control	No
				electronic room temperature control plus day timer	No
				electronic room temperature control plus week timer	Yes
				<b>Other control options (multiple selections possible)</b>	
				room temperature control, with presence detection	No
				room temperature control, with open window detection	Yes
				with distance control option	No
				with adaptive start control	No

				with working time limitation	Yes
				with black bulb sensor	No
Contact details	Emerio Deutschland GmbH Höffer Weg 14 51519 Odenthal Germany				

Satisfies the requirement of the Council Directives:

COMMISSION REGULATION (EU) No 2015/1188 of 28 April 2015 and Amending COMMISSION REGULATION (EU) 2016/2282 implementing Directive 2009/125/EC of the European Parliament and of the Council with regard to ecodesign requirements for local space heaters

Regarding information for consumers on how to install, use and maintain the product, WEEE information, please check the instruction manual provided with packaging.

**Pomembno:** Pred uporabo te grelne naprave pozorno preberite navodila in jih dobro shranite za poznejšo uporabo.

**Ta izdelek je primeren samo za dobro izolirane prostore ali za občasno uporabo.**

## **VARNOSTNA OPOZORILA (PREBERITE PRED UPORABO GRELNE NAPRAVE)**

1. Preberite ta navodila za uporabo in jih shranite. Pozor: slike v navodilih za uporabo so le za ponazoritev.
2. Otroci, starejši od osmih let, in osebe z omejenimi telesnimi, zaznavnimi ali duševnimi sposobnostmi ali s pomanjkljivimi izkušnjami in/ali znanjem lahko uporabljajo ta aparat, če so pod nadzorom ali če so dobili napotke za varno uporabo aparata ter poznajo s tem povezane nevarnosti.
3. Otroci se z napravo ne smejo igrati.
4. Otroci ne smejo čistiti ali vzdrževati te naprave brez nadzora.
5. Otroci, mlajši od 3 let, ne smejo v bližino naprave, razen če je zagotovljen neprekinjen nadzor.
6. Otroci med tretjim in osmim letom lahko napravo le vklopijo in izklopijo, pod pogojem, da je naprava postavljena ali montirana na običajno mesto uporabe in da so pod nadzorom ali so dobili navodila glede varne uporabe naprave in razumejo s tem povezane nevarnosti. Otroci med tretjim in osmim letom naprave ne smejo priključiti na električno omrežje, na njej izvajati nastavitve, je čistiti ali vzdrževati.
7. **POZOR – nekateri deli tega izdelka postanejo zelo vroči in lahko povzročijo opekline. V prisotnosti otrok in ranljivih oseb je potrebno biti še posebej pazljiv.**

8. Če je priključni kabel naprave poškodovan, ga mora zamenjati proizvajalec, njegov pooblaščen serviser ali podobno usposobljena oseba, da se preprečijo nevarnosti.
9. Ta izdelek je predviden za uporabo v gospodinjstvih in za podobna področja uporabe.
10. **OPOZORILO:** ta grelna naprava ni opremljena z elementom za nadzor sobne temperature. Ne uporabljajte te grelne naprave v majhnih prostorih, kadar se v njih nahajajo osebe, ki niso zmožne same zapustiti prostora, razen če je zagotovljen stalen nadzor.
11. Naprave ne smete uporabljati v kopalnicah, pralnicah ali na podobnih mestih. Grelne naprave nikoli ne postavite tako, da bi lahko padla v kopalno kad ali drugo posodo z vodo.
12. Nikoli je ne uporabljajte na prostem. Izdelek ni primeren za sušenje oblačil ali drugega tekstila.
13. Grelne naprave ne postavljajte na preproge z zelo visokim florom.
14. Grelne naprave ne smete montirati neposredno pod vtičnico.
15. Ne uporabljajte grelne naprave na mestih, na katerih se shranjujejo gorljivi materiali ali na katerih so lahko prisotni vnetljivi hlapi.
16. Če grelno napravo prestavljate z enega mesta na drugo, vedno izklopite vtič iz vtičnice.
17. Ne uporabljajte grelne naprave, če je priključni kabel poškodovan.
18. Grelne naprave ne uporabljajte v neposredni bližini kopalne kadi, prhe ali bazena.
19. **OPOZORILO:** ne pokrivajte grelne naprave, da ne bi prišlo do pregretja.
20. Naprave ni dovoljeno vklopiti s pomočjo zunanje stikalne ure ali ločenega sistema z daljinskim upravljanjem, ki ni priloženo oz. lastno napravi.
21. **OPOZORILO:** če so mavčne plošče poškodovane, grelne naprave ne smete uporabljati.



22. Ta grelna naprava ni primerna za vgradnjo v vozila ali stroje.



23. To pomeni " Ne prekrivajte ".

24. Prosimo, da preberete sledeči odstavek v teh navodilih za uporabo, da boste izvedeli več o MONTAŽI NOG.

25. Ne pustite grelne naprave vklopljene, kadar zapustite hišo ali greste spat. Naprave ne pustite brez nadzora, če je vtič priključen na vtičnico.

26. Grelno napravo vedno uporabljajte v pokončnem položaju. Gorljiv material, kot so pohištvo, blazine, posteljnina, papir, oblačila, zavese, itd. mora biti najmanj 100 cm oddaljen od grelne naprave.

27. V notranjosti te grelne naprave se nahajajo deli, ki lahko povzročijo nastanek vročine, električnega obloka ali isker. Ne uporabljajte na območjih, kjer se hranijo ali uporabljajo bencin, laki ali vnetljive tekočine.

28. Da preprečite preobremenitve tokokroga, grelne naprave ne smete priključiti na priključek, ki oskrbuje že druge porabnike. Grelne naprave ne montirajte pod vtičnico.

29. Če je ne boste uporabljali, vedno izklopite električni vtič.

30. Med uporabo se naprava segreje. Ne izpostavljajte nezaščitene kože vročim površinam, ker lahko povzročijo opekline.

## OPIS DELOV

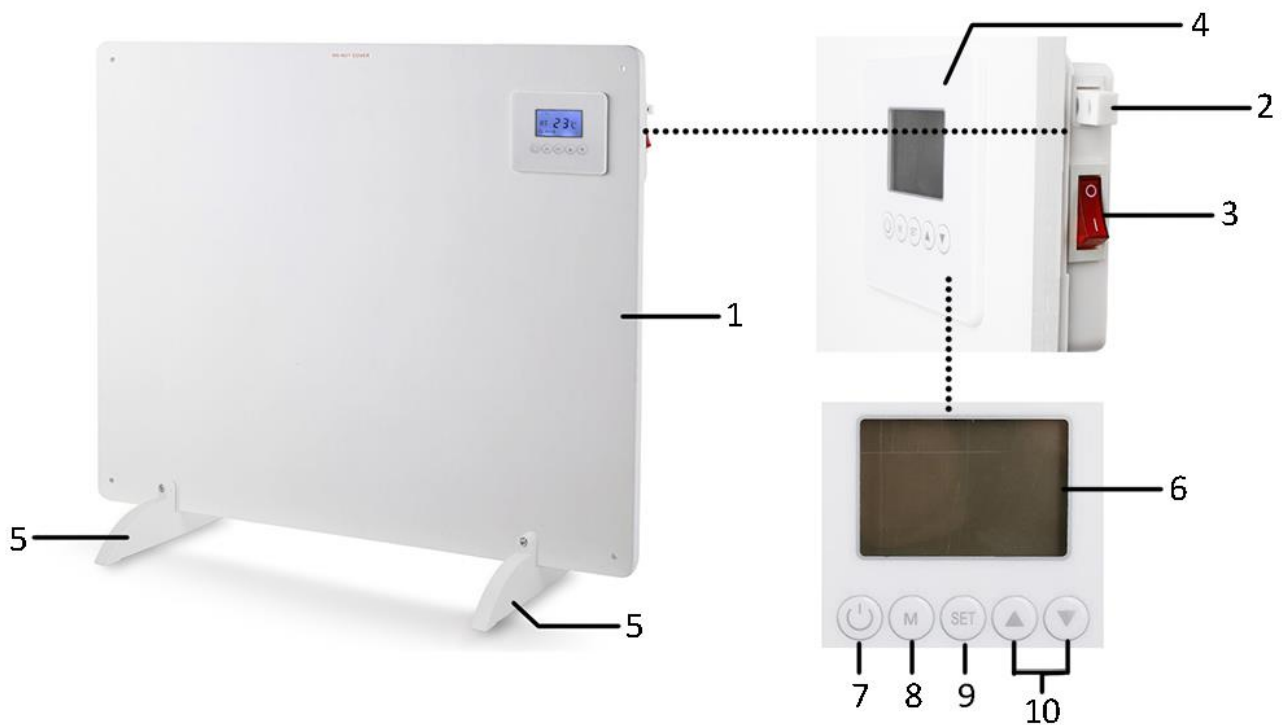

1. Grelna naprava
2. Temperaturni senzor
3. Mehansko glavno stikalo
4. Upravljalno polje
5. Noge
6. LCD-zaslon
7. Tipka za vklop/izklop
8. Tipka za preklop načina delovanja
9. Tipka za nastavitev temperature/časa/časomer (timer)
10. Tipki plus in minus

## MONTAŽA NOG (PROSTO STOJEČE)

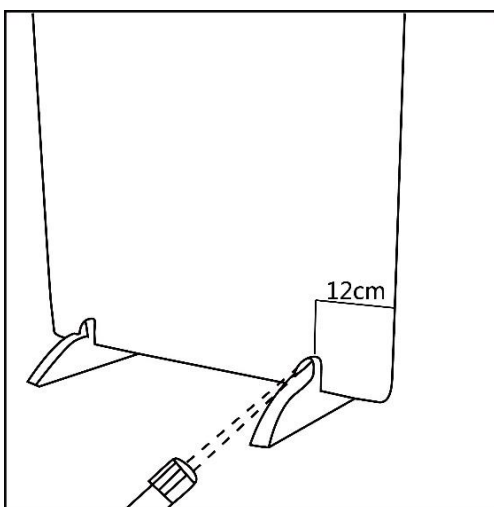

1. Postavite noge na tla. Vstavite napravo v reže pri nogah.
2. Razmik med nogami in stranmi naprave naj bo 12 cm. Trdno privijte z obema vijakoma.

## MONTAŽA NA STENO

Napravi so priloženi dodatki za montažo. S pomočjo sledečih slik napravo z dodatki montirajte na steno.

### Set dodatkov 1:

- 1x vrtalnik (8 mm)
- 4x distančni tulec
- 4x vijak
- 4x pokrovček z navojem

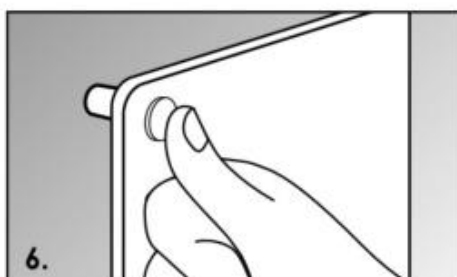
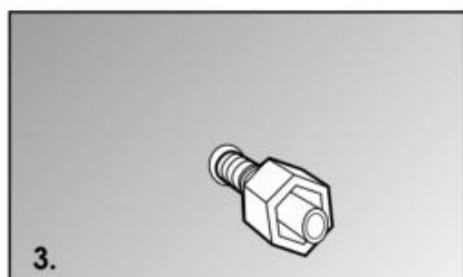
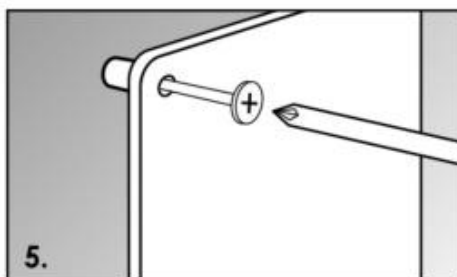
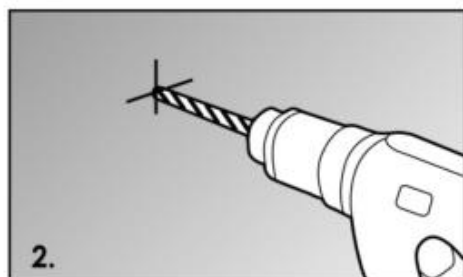
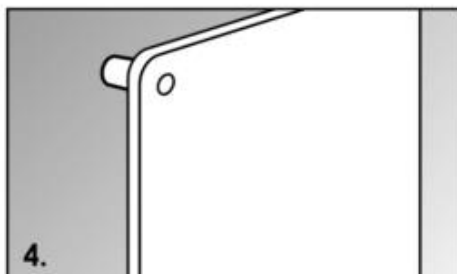
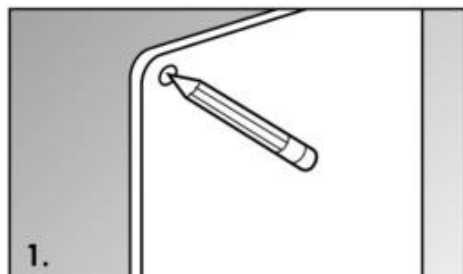

1. Na steni označite štiri luknje za vrtanje. (Za optimalen učinek gretja je potrebno napravo namestiti na višino 20 – 100 cm nad tlemi.)
  2. Izvrtajte luknje z vrtalnikom.
  3. V luknje vstavite tulce iz umetne mase.
  4. Vijake za pritrditev skozi odprtine naprave vstavite v tulce.
  5. Trdno privijte vijake v tulcih iz umetne mase.
  6. Glave vijakov pokrijte s pokrovčki. Da se bodo pokrovčki trdno držali glav vijakov, nanesite nekaj lepila.
- OPOZORILO: pazite, da razmik med spodnjo stranjo naprave in tlemi po namestitvi naprave ne znaša manj kot 20 cm.

### DELOVANJE

Napravo priključite v ustrezno vtičnico. Za vklop naprave premaknite stikalo za oskrbo z elektriko na pozicijo »I«. Stikalo se osvetli in oglasi se pisk. Naprava je preklopila v stanje pripravljenosti. Da bo naprava začela delovati, pritisnite na stikalo za vklop/izklop.

## 1. Pred prvo uporabo pri napravi nastavite trenutni čas:

- 1) 3 sekunde držite tipko »SET«. Vrednost pri urah (a) na LCD-zaslonu utripa. S tipkama „△“ in „▽“ nastavite uro (00–23).
- 2) Ponovno pritisnite tipko »SET«. Število minut (b) utripa. S tipkama „△“ in „▽“ nastavite minute (00–59).
- 3) Spet pritisnite tipko »SET«. Zdaj utripa vrednost pri dnevu (c). S tipkama „△“ ali „▽“ nastavite dan v tednu (PON-NED, ponedeljek–nedelja). S tipko »SET« shranite nastavitve.



## 2. Pri napravi lahko preklopite med običajnim in tedenskim načinom delovanja.

- 1) Nastavitev temperature pri običajnem načinu delovanja:

- večkrat pritisnite tipko »M«, dokler ni nastavljen običajen način delovanja. Simbol za tedenski način delovanja »⌚« spodaj levo se ne prikaže. Nato počakajte 10 sekund, da se aktivira običajen način delovanja. (Na LCD-zaslonu se prikaže sledeče.)
- S tipkami »SET« in s „△“ ali s „▽“ nastavite želeno temperaturo (do največ 37 °C). Za shranjevanje nastavitve ponovno pritisnite tipko »SET«. Naprava nato deluje v običajnem načinu delovanja brez časovne omejitve.



- 2) V tedenskem načinu delovanja nastavite temperaturo in časomer:

- S tipko »M« preklopite na tedenski način delovanja. Spodaj levo se prikaže simbol za tedenski način delovanja »⌚«. Zgoraj se prikaže dan v tednu (PON-NED). Izberite dan za časomer.
- Pritisnite tipko »SET«, »△« in »▽«, da nastavite želeno temperaturo ter časomer (čas vklopa in izklopa). S tipko »SET« shranite nastavitve.

Opozorilo: ko pri časomeru nastavljate čas vklopa, izmenično utripata vrednost temperature in črke »on« (vklop). Ko pri časomeru nastavljate čas izklopa, izmenično utripata vrednost temperature in črke »off« (izklop).



Opozorilo:

1. Časomer lahko aktivirate le, če je naprava vklopljena in deluje v tedenskem načinu delovanja. Ko nastavitev shranite, ta velja vsak teden.
2. Ko nastavljate temperaturo, mora biti želena temperatura višja od dejanske temperature v prostoru.
3. Ko nastavljate časomer, mora biti čas izklopa kasneje kot čas vklopa. V nasprotnem primeru funkcija časomera ne bo delovala.

4. Za preverjanje nastavitve pritisnite na tipko »M«. LCD-zaslon v 10 sekundah avtomatsko preklopi na prikaz trenutnega časa in sobne temperature in ne aktivira nobenih drugih funkcij.
5. Funkcija temperature/časomera se pred izklopom shrani in naprava ima kasneje na začetku ponovno predhodne nastavitve temperature/časomera.

#### **Uravnavanje sobne temperature z zaznavanjem oken:**

Naprava ima funkcijo za zaznavanje odprtih oken. Naprava avtomatsko preklopi na stanje pripravljenosti, da prihrani energijo pri ogrevanju, takoj ko sobna temperatura pade za več kot 3 °C, potem ko so bila odprta vrata, okna ali prezračevalni sistemi. Če naj bi se naprava ponovno vklopila, je potrebno ponovno zapreti vrata, okna oz. prezračevalne sisteme. Pritisnite stikalo za vklop/izklop, da ponovno aktivirate napravo.

Za vklop te funkcije 5 sekund držite tipko »△«. Za izklop te funkcije 5 sekund držite tipko »▽«. Spodaj desno na LCD-zaslonu se simbol »« ustrezno vklopi oz. izklopi.

Če grelna naprava ne deluje, upoštevajte sledeča opozorila:

- Odklopnik oz. zaščitno stikalo na diferenčni tok (FI-stikalo) morata delovati brezhibno.
- Grelna naprava mora biti pravilno priključena in vtičnica brezhibna.
- Kadar stikalo za oskrbo za elektriko na sveti, je potrebno napravo poslati direktno servisni službi.

#### **VARNOSTNI SISTEM**

Naprava ima varnostni sistem, ki avtomatsko izklopi napravo, kadar je pregreta.

#### **ČIŠČENJE GRELNE NAPRAVE**

Vedno izklopite vtič iz vtičnice in počakajte, da se grelna naprava ohladi, preden začnete s čiščenjem. Zunanjo stran grelne naprave očistite tako, da jo najprej obrišete z vlažno in nato še s suho krpo. Ne uporabljajte čistilnih sredstev ali agresivnih sredstev za čiščenje in preprečite, da bi v grelno napravo prodrla voda.

Če želite napravo sneti s stene, snemite pokrovčke z navojem in odmontirajte vijake. Napravo lahko nato snamete s stene.

#### **SHRANJEVANJE GRELNE NAPRAVE**

Če grelne naprave dlje časa ne boste uporabljali, jo zaščitite pred prahom in shranite na čisto in suho mesto.

#### **TEHNIČNI PODATKI:**

Obratovalna napetost: 220-240V ~ 50/60Hz

Poraba energije: 550W

#### **GARANCIJA IN SERVIS**

Pred dostavo naših naprav se izvede strog nadzor kakovosti. Če pride med proizvodnjo ali prevozom kljub vsej previdnosti do poškodb, vrnite napravo trgovcu. Poleg zakonsko določenih pravic ima kupec pravico do naslednje garancije v skladu s spodnjimi pogoji:

Za kupljeno napravo velja dvoletna garancija od dneva nakupa. V tem času s popravilom ali z zamenjavo brezplačno odpravimo vse okvare, ki so posledica materialnih ali proizvodnih napak. Če je vaš izdelek okvarjen, se lahko obrnete neposredno na prodajno mesto.

Ta garancija ne pokriva napak, ki so nastale zaradi nepravilne uporabe naprave, ter okvar zaradi posegov in popravil nepooblaščenih oseb ali zaradi montaže neoriginalnih nadomestnih delov. Vedno shranite račun, saj vam brez računa garancije ne moremo upoštevati. Pri škodi, do katere pride zaradi neupoštevanja navodil za uporabo, garancija preneha veljati, prav tako ne prevzemamo odgovornosti za škodo, ki nastane kot posledica tega. Za materialno škodo ali poškodbe, do katerih pride zaradi nepravilne uporabe ali neupoštevanja

varnostnih opozoril, ne prevzemamo odgovornosti. Okvara na dodatnih delih ne pomeni, da se brezplačno zamenja celotna naprava. V takšnem primeru se obrnite na našega serviserja. Počeno steklo ali plastične dele se vedno zamenja na stroške kupca. Škodo na potrošnem materialu ali delih, ki se obrabijo, ter čiščenje, vzdrževanje ali zamenjavo omenjenih delov je treba plačati, saj garancija tega ne pokriva.

#### **OKOLJU PRIJAZNO ODSTRANJEVANJE NAPRAVE**



Recikliranje – Evropska direktiva 2012/19/EU

Ta simbol označuje, da tega izdelka ni dovoljeno odložiti med druge gospodinjske odpadke. Da bi preprečili morebitno škodo na okolju ali človeškem zdravju zaradi nenadzorovanega zbiranja odpadkov, reciklirajte odgovorno, da promovirate trajnostno ponovno uporabo materialov. Za vračilo rabljene naprave, prosimo, uporabite centre za zbiranja ali kontaktirajte prodajalca, kjer ste izdelek kupili. Oni bodo poskrbeli za okolju prijazno in varno reciklažo izdelka.

Emerio Deutschland GmbH (ni naslov za servis)

Höffer Weg 14

51519 Odenthal

Nemčija

#### **Informacije za kupce:**

T: +49 (0) 3222 1097 600

E: [info.de@emerio.eu](mailto:info.de@emerio.eu)

# ERP-informacije (SI)

Dobavitelj: Emerio Deutschland GmbH  
 Höffer Weg 14  
 51519 Odenthal  
 Nemčija

za v nadaljevanju opisani izdelek izjavlja:

## Zahtevane informacije o lokalnih električnih grelnikih prostorov

Oznaka modela:					
Podatek	Simbol	Vredn ost	Enota	Podatek	Enota
<b>Toplotna moč</b>				<b>Samo pri lokalnih električnih akumulacijskih grelnikih prostora: vrsta uravnavanja dovajanja toplote (prosimo, izberite eno možnost)</b>	
Nazivna toplotna moč	$P_{nom}$	0,55	kW	ročno uravnavanje dovajanja toplote z integriranim termostatom	Ne
Minimalna toplotna moč (okvirna vrednost)	$P_{min}$	0	kW	ročno uravnavanje gretja z javljanjem temperature v prostoru in/ali zunanje temperature	Ne
Maksimalna stalna toplotna moč	$P_{max,c}$	0,55	kW	elektronsko uravnavanje dovajanja toplote z javljanjem sobne in/ali zunanje temperature	Ne
<b>Dodatna poraba električne energije</b>				oddajanje toplote s pomočjo ventilatorja	Ne
Pri nazivni toplotni moči	$e_{lmax}$	--	kW	<b>Vrsta toplotne moči/uravnavanje temperature v prostoru (prosimo, izberite eno možnost)</b>	
Pri minimalni toplotni moči	$e_{lmin}$	--	kW	enostopenjska toplotna moč, brez uravnavanja temperature v prostoru	Ne
V stanju pripravljenosti	$e_{lsb}$	0	kW	dve ali več ročno nastavljivih stopenj, brez uravnavanja temperature v prostoru	Ne
				uravnavanje temperature v prostoru z mehanskim termostatom	Ne
				z elektronskim nadzorom temperature v prostoru	Ne

				elektronsko uravnavanje temperature v prostoru in dnevni časovnik	Ne
				elektronsko uravnavanje temperature v prostoru in tedenski časovnik	Da
				<b>Ostale možnosti uravnavanja (izberete lahko več možnosti)</b>	
				uravnavanje temperature v prostoru z zaznavanjem prisotnosti	Ne
				uravnavanje temperature v prostoru z zaznavanjem odprtega okna	Da
				z možnostjo uravnavanja na daljavo	Ne
				s prilagodljivim uravnavanjem začetka delovanja	Ne
				z omejitvijo časa delovanja	Da
				z globus senzorjem	Ne
Kontaktne podatki	Emerio Deutschland GmbH Höffer Weg 14 51519 Odenthal Nemčija				

Izdelek izpolnjuje zahtevo direktiv Sveta:

UREDBA KOMISIJE (EU) št. 2015/1188 z dne 28. aprila 2015 in prilagoditev UREDBE KOMISIJE (EU) 2016/2282 o izvajanju direktive 2009/125/ES Evropskega parlamenta in Sveta glede zahtev za okoljsko primerno zasnovane lokalne grelnike prostorov

Informacije glede postavitve, uporabe in vzdrževanja izdelka ter o odpadni električni in elektronski opremi (OEEO) najdejo potrošniki v navodilih za uporabo, ki so priložena embalaži.



**Fontos:** A fűtőkészülék első használata előtt kérjük, gondosan olvassa el ezt a használati útmutatót és őrizze meg későbbi használatra.

**Ez a termék csak jól szigetelt helyiségekben való alkalmi használatra alkalmas.**

## **BIZTONSÁGI TUDNIVALÓK (A FŰTŐKÉSZÜLÉK ÜZEMELTETÉSE ELŐTT OLVASSA ÁT)**

1. Olvassa át és őrizze meg ezeket az utasításokat. Figyelem: A használati útmutató képei csak illusztrációként szolgálnak.
2. A készüléket 8 éven felüli gyermekek és korlátozott fizikai, érzékszervi vagy szellemi képességű személyek, illetve hiányos tapasztalattal vagy tudással rendelkező személyek akkor használhatják, ha egy biztonságukért felelős személy felügyel rájuk, vagy ha előzetes tájékoztatást kaptak arra vonatkozólag, hogy hogyan kell biztonságosan használni a készüléket, és tisztában vannak a lehetséges veszélyekkel.
3. Gyermekek nem játszhatnak a készülékkel.
4. Gyermekeket nem szabad a készülék tisztítása vagy kezelése közben felügyelet nélkül hagyni.
5. 3 év alatti gyermekek nem tartózkodhatnak felügyelet nélkül a készülék közelében.
6. 3 évnél idősebb és 8 évnél fiatalabb gyermek a készüléket csak akkor kapcsolhatja ki és be, ha az a rendes üzemelési helyére fel van szerelve és a gyermeket felügyelik, illetve tájékoztatták a készülék biztonságos kezeléséről és a lehetséges veszélyekről. 3 és 8 év közötti gyermekek számára tilos a készüléket az áramellátáshoz csatlakoztatni, kezelni, tisztítani vagy a készüléken karbantartást végezni.
7. **FIGYELEM** — **A termék egyes részei nagyon felhevülnek és égési sérüléseket okozhatnak. Gyermekek és**

**kiszolgáltatott személyek jelenlétében különösen óvatosan bánjon a készülékkel.**

8. Ha a készülék hálózati kábele megsérült, azt a balesetek elkerülése érdekében csak a gyártó, annak vevőszolgálatosa vagy egy hasonlóan szakképzett személy cserélheti ki.
9. A készülék csak a háztartásban és hasonló területeken használható.
10. **FIGYELEM:** Ez a fűtőkészülék nem rendelkezik a szobahőmérséklet ellenőrzésére alkalmas tartozékkal. Ne használja a fűtőkészüléket kis helyiségben, ha ott olyan személy tartózkodik, aki nem képes a helyiséget egyedül elhagyni, kivéve, ha állandó felügyeletet tud biztosítani.
11. A fűtőkészüléket ne használja fürdőszobákban, mosókonyhákban vagy hasonló helyeken. Soha ne helyezze a fűtőkészüléket olyan helyre, ahonnan fürdőkádba vagy egyéb vízzel teli tartályba zuhanhat.
12. Ne használja szabadban. Ne használja ruhadarabok vagy egyéb textíliák szárítására.
13. A fűtőkészüléket ne helyezze nagyon magas szálú szőnyegre.
14. A fűtőkészüléket ne helyezze közvetlenül konnektor alá.
15. Ne használja a fűtőkészüléket olyan helyen, ahol éghető anyagokat tárol vagy ahol tűzveszélyes gőzök lehetnek.
16. Ha áthelyezi a fűtőkészüléket, mindig húzza ki a hálózati csatlakozót a konnektorból.
17. Ne használja a fűtőkészüléket, ha a hálózati kábel meg van sérülve.
18. Ne használja a fűtőkészüléket fürdőkád, zuhanyzó vagy medence közvetlen közelében.
19. **FIGYELEM:** A túlhevülés elkerülésének érdekében a készüléket tilos letakarni.
20. A készüléket nem szabad külső időzítővel vagy olyan távirányítós rendszerrel bekapcsolni, amely nem a készülék csomagolásában található távirányítóval üzemel.
21. **FIGYELEM:** Sérült gipszlemezeken esetén a készüléket nem szabad használni.

22. Ez a fűtőkészülék nem alkalmas a járművekbe és gépekbe való beépítésre.



23. jelentése: "Ne takarja le".

24. Kérjük, olvassa el a használati útmutató következő szakaszát, hogy többet tudjon meg a TALPAK FELSZERELÉSÉRŐL.

25. Ne hagyja bekapcsolva a készüléket, ha elhagyja a házat vagy lefekszik aludni. Ne hagyja őrizetlenül a készüléket, ha az az áramkörre van csatlakoztatva.

26. A készüléket mindig egyenesen felállítva használja. Gyúlékony anyagokat, pl. bútort, párnát, ágyneműt, papírt, ruhát, függönyt, stb. legalább 100 cm távolságban tartsa a fűtőkészüléktől.

27. A fűtőkészülék belsejében olyan alkatrészek vannak, amelyek hőt, fényíveket vagy szikrákat generálhatnak. Ne használja a terméket olyan helyen, ahol benzint, lakkokat vagy más gyúlékony folyadékot használnak vagy tárolnak.

28. Az áramkörtúlterhelés elkerülése érdekében a fűtőkészüléket soha ne dugja olyan konnektorba, amely már más fogyasztót lát el. Ne szerelje a fűtőkészüléket közvetlenül konnektor alá.

29. Amennyiben nem használja a készüléket, mindig húzza ki azt a konnektorból.

30. Használat közben a készülék felforrósodik. Fedetlen bőrét tartsa távol a forró felületektől, mivel fennáll az égési sérülések veszélye.

## ALKATRÉSZELEÍRÁS

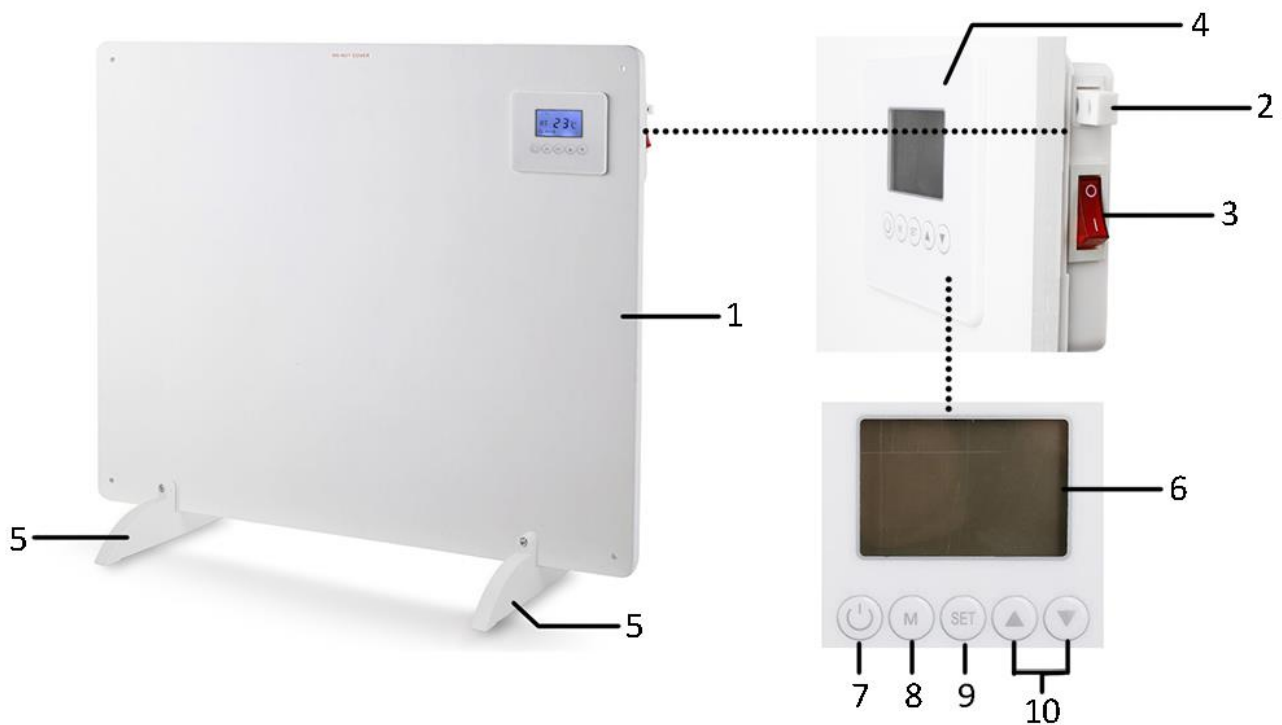

1. Fűtőtest
2. Hőmérsékletérzékelő
3. Mechanikus főkapcsoló
4. Kezelőfelület
5. Talpak
6. LCD kijelző
7. Be-/Kikapcsoló gomb
8. Átkapcsoló
9. Hőfok-/idő-/időzítőbeállító gomb
10. Plusz és minusz gomb

## A TALPAK FELSZERELÉSE (SZABADONÁLLÓ)

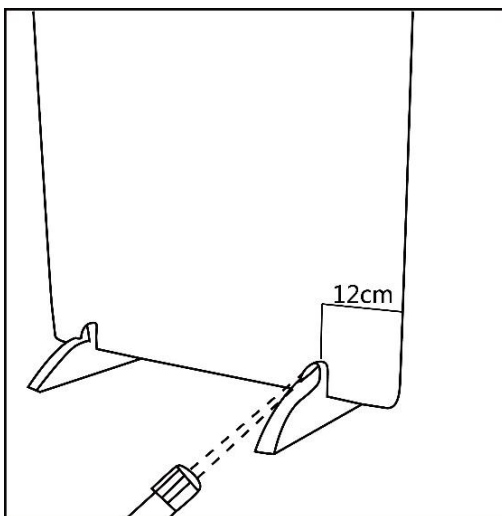

1. Tegye le a talpakat a földre. Dugja be a készüléket a talpakon található vágatokba.
2. A talpak és a készülék szélei között legyen legalább 12 cm távolság. Mindkét csavart húzza meg erősen.

## FELSZERELÉS A FALRA

A készülék csomagolásában megtalálja a szükséges rögzítőelemeket. A következő ábrák segítségével szerelje fel a készüléket a falra.

### Tartozékkészlet 1:

- 1 db fúrószár (8 mm)
- 4 db távtartó hüvely
- 4 db csavar
- 4 db csavarkupak

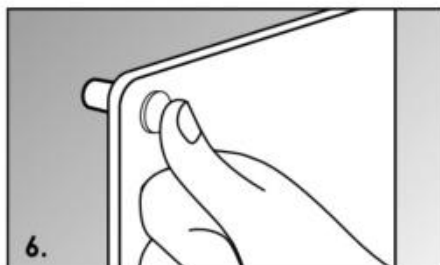
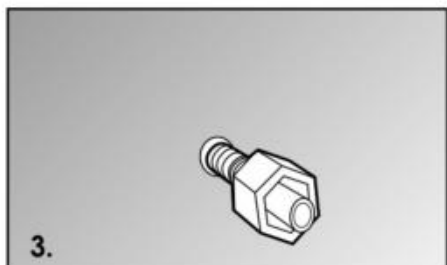
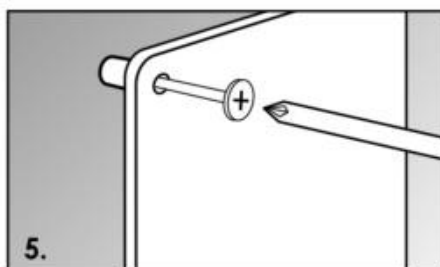
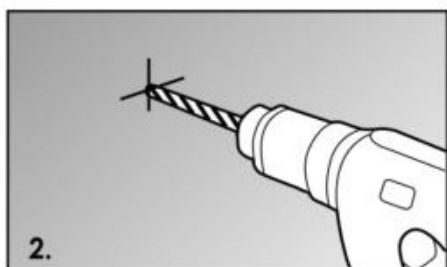
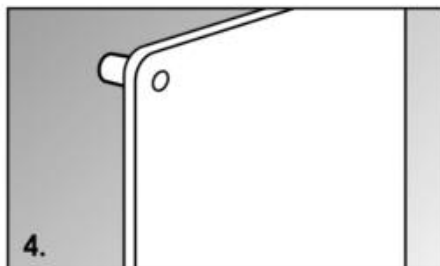
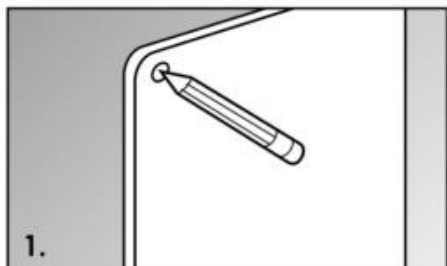

1. Jelölje meg a négy furat helyét a falon. (A megfelelő fűtőhatás elérése érdekében a készüléket a padlótól mért 20 - 100 cm magasságban szerelje fel.)
2. Fúrja meg a lyukakat a fúrószárral.
3. Dugja be a műanyag hüvelyeket a lyukakba.
4. A rögzítőcsavarokat a készüléken található lyukakon keresztül vezetve illessze bele a hüvelyekbe.
5. A csavarokat húzza meg a hüvelyekben.
6. Takarja le a csavarfejeket a kupakkal. Hogy a kupakok biztosan a csavarfejekben maradjanak, vigyen fel rájuk egy kevés ragasztót.

**FIGYELEM:** Ügyeljen rá, hogy a távolság a készülék alja és a padló között a készülék felszerelése után ne legyen kisebb 20 cm-nél.

## HASZNÁLAT

A készüléket dugja be egy alkalmas konnektorba. A bekapcsoláshoz a hálózati kapcsolót állítsa az „I” pozícióba. A kapcsoló világítani és sípolni kezd. A készülék készenléti üzemmódba kapcsol. A készülék bekapcsolásához nyomja meg a be-/kikapcsolót.

## 1. Első használat előtt állítsa be az aktuális időt a készüléken:

- 1) Tartsa 3 másodpercen keresztül lenyomva a „SET” gombot. Az órát jelző érték (a) villogni kezd az LCD kijelzőn. A „△” és „▽” gombokkal állítsa be az órát (00-23).
- 2) Nyomja meg ismét a „SET” gombot. A percjelző (b) villogni kezd. A „△” és „▽” gombokkal állítsa be a percet (00-59).
- 3) Nyomja meg ismét a „SET” gombot. A napot jelző érték (c) villogni kezd. A „△” vagy „▽” gombbal állítsa be a hét napját (MO-SO, hétfő-vasárnap). A „SET” gombbal mentse el a beállításokat.



## 2. Váltás a készülék normál és hetente ismétlődő üzemmódja között.

- 1) A normál üzemmód hőmérsékletének beállítása:

- Nyomja meg többször az „M” gombot, amíg eljut a normál üzemmódig. A hetente ismétlődő üzemmódot jelző „⌚” szimbólum ilyenkor nem jelenik meg a bal alsó sarokban. Ezután várjon 10 másodpercet, amíg a normál üzemmód aktiválódik. (az LCD kijelzőn a következő jelenik meg.)
- A „SET” és „△” vagy „▽” gombokkal állítsa be a kívánt hőmérsékletet (max. 37 °C-ig). A „SET” gombbal mentse el a beállításokat. A készülék ezután normál üzemmódban üzemel, időzítés nélkül.



BEÁLLÍTVÁ

—————>  
TÍZ MÁSDPERC MÚLVA



ÜZEM KÖZBEN

- 2) A hetente ismétlődő üzemmódban így tudja beállítani a hőmérsékletet és az időkapcsolót:

- Az „M” gomb megnyomásával váltson hetente ismétlődő üzemmódba. A bal alsó sarokban megjelenik a hetente ismétlődő üzemmódot jelző „⌚” szimbólum. Felül a hét napja (MO-SO, hétfő-vasárnap) jelenik meg. Válassza ki az időkapcsolás napját.
- Nyomja meg a „SET”, „△” és „▽” gombokat a kívánt hőmérséklet és az időzítő bekapcsolásához (be- és kikapcsolási idő). A „SET” gombbal mentse el a beállításokat.

Figyelem: A bekapcsolási idő időzítése közben a hőmérsékletérték és az „on” (bekapcsolás) szó felváltva villognak a kijelzőn. A kikapcsolási idő időzítése közben a hőmérsékletérték és az „off” (kikapcsolás) szó felváltva villognak a kijelzőn.



Figyelem:

1. Az időzítőt csak akkor tudja aktiválni, ha a készülék be van kapcsolva és hetente ismétlődő üzemmódban van. Az elmentett beállítás innentől minden hétre érvényes.
2. A beállított hőmérsékletnek meg kell haladnia a szobahőmérsékletet.

3. Az időzített kikapcsolási időnek később kell lennie a bekapcsolási időnél. Különben az időzítő nem lép üzembe.
4. A beállításokat az „M” gomb megnyomásával tudja ellenőrizni. Az LCD kijelző 10 másodpercen belül automatikusan átvált az aktuális idő és szobahőmérséklet megjelenítésére és nem végez további funkciót.
5. A hőmérséklet-/időzítő funkció a kikapcsolódás előtt elmentésre kerül és a készülék később az utoljára beállított hőmérséklet-/időzítőbeállításokkal indul újra.

### **Szobahőmérséklet-szabályozás ablakfelismeréssel**

A készülék rendelkezik egy funkcióval a nyitott ablakok felismeréséhez. Ennek köszönhetően a készülék automatikusan készenléti üzemmódba vált, ha a szobahőmérséklet több, mint 3 °C -al csökken egy ajtó vagy ablak kinyitását vagy egy szellőzőrendszer bekapcsolását követően. Ha azt szeretné, hogy a készülék újra bekapcsolódjon, csukja be az ajtókat, ablakokat vagy kapcsolja le a szellőzőrendszert. Nyomja meg a be-/kikapcsoló gombot a készülék bekapcsolásához.

Ezen funkció bekapcsolásához nyomja 5 másodpercen keresztül a „△” gombot. Ezen funkció bekapcsolásához nyomja 5 másodpercen keresztül „▽” gombot. Az LCD kijelző jobb alsó sarkában a „” szimbólum ennek megfelelően megjelenik vagy eltűnik.

Vegye figyelembe a következő tudnivalókat, ha a fűtőkészülék nem működik:

- A biztonsági automatának, illetve az Fi relének tökéletesen kell működnie.
- A fűtőkészülék legyen helyesen bedugva egy kifogástalanul működő konnektorba.
- Ha a hálózati kapcsoló nem világít, a készüléket küldje el javíttatni az ügyfélszolgálatához.

### **BIZTONSÁGI RENDSZER**

A készülék biztonsági rendszerrel rendelkezik, amely azonnal kikapcsolja a fűtőkészüléket, ha az túlhevül.

### **A FŰTŐTEST TISZTÍTÁSA**

Mindig húzza ki a hálózati csatlakozót és hagyja kihűlni a fűtőtestet, mielőtt megtisztítja. A fűtőkészülék külsejét először nedves, majd száraz törlőkendővel törölje. Ne használjon tisztító- vagy súrolószert és ne hagyja, hogy víz kerüljön a fűtőtestbe.

Ha le szeretné venni a készüléket a falról, vegye le a csavarokpakokat és csavarozza ki a csavarokat. A készüléket ezután leemelheti a falról.

### **A FŰTŐTEST TÁROLÁSA**

Ha a fűtőkészülék hosszabb ideig nincs használatban, portól védve, tiszta és száraz helyen tárolja.

### **MŰSZAKI ADATOK**

Működési feszültség: 220-240V ~ 50/60Hz

Energiafogyasztás: 550W

### **GARANCIA ÉS ÜGYFÉLSZOLGÁLAT**

A kiszállítás előtt készülékeinket szigorú minőségi vizsgálatnak vetjük alá. Amennyiben minden körülményünk ellenére a gyártás, vagy a szállítás során károsodások léptek fel, küldjük vissza a készüléket a kereskedőnek. A törvényileg garantált jogosultságokon felül a vevőnek jogában áll a feltételek alapján az alábbi garancia érvényesítésére:

A vásárolt készülékre vonatkozóan 2 év garanciát vállalunk, melynek számítása a vásárlás napjával kezdődik. Ezen időszak alatt minden olyan meghibásodást költségmentesen javítunk ki, melyek anyagi, vagy gyártási hibákra vezethetők vissza. A hiba elhárítása cserével, vagy javítással történik. Ha a termék meghibásodott, forduljon közvetlenül az értékesítőhöz.

A garancia nem vonatkozik azon esetekre, ha a hibák a készülék nem rendeltetésszerű használatára vezethetők vissza, ill. ha a zavarok kívülállóktól beavatkozásokból, ill. nem eredeti alkatrészek felszereléséből erednek. Mindig jól őrizze meg a vásárlást igazoló szelvényt. A blokk nélkül a garancia nem érvényesíthető. A használati útmutatóban leírtak figyelmen kívül hagyása a garancia megszűnését vonja maga után. Az ilyen esetekben fellépő károkért cégünk nem vállal felelősséget. A helytelen használatból, vagy a biztonsági felhívások figyelmen kívül hagyásából eredő anyagi károkért és testi sérülésekért cégünk nem vállal felelősséget. A tartozékok károsodása nem jelenti azt, hogy a teljes készüléket költségmentesen cseréljük. Ebben az esetben vegye fel a kapcsolatot ügyfélszolgálatunkkal. Az összetört üveg és műanyag alkatrészek cseréje mindig költségekkel jár. Az elhasználódó, vagy kopóalkatrészek károsodására, valamint ezen alkatrészek tisztítására, karbantartására, vagy cseréjére nem vonatkozik garanciavállalásunk. Ezek mindig költségekkel járnak.

### **KÖRNYEZETBARÁT ÁRTALMATLANÍTÁS**



Újrahasznosítás – 2012/19/EU európai parlamenti és tanácsi irányelv

Ez a jelzés azt jelenti, hogy az EU területén belül ezt a terméket nem szabad a többi háztartási hulladékkal együtt kidobni. A szabálytalan hulladékkezelés környezetre és emberi egészségre gyakorolt veszélyes hatásainak csökkentése érdekében felelősségteljes módon végezze el a termék ártalmatlanítását, ezzel is hozzájárulva az anyagi erőforrások fenntartható újrafelhasználásához. Az elhasznált termék visszaszolgáltatása során, kérjük, hogy a bevett visszavételi és begyűjtési csatornákat vegye igénybe, vagy vegye fel a kapcsolatot az üzlettel, ahol a terméket vásárolta. A termék környezetbarát újrahasznosításáról ők gondoskodnak.

Emerio Deutschland GmbH (szervizcím nélkül)

Höffer Weg 14.

51519 Odenthal

Németország

### **Ügyféltájékoztatás:**

T: +49 (0) 3222 1097 600

E: [info.de@emerio.eu](mailto:info.de@emerio.eu)



# ERP-Információ (HU)

Szállító: Emerio Deutschland GmbH  
 Höffer Weg 14  
 51519 Odenthal  
 Németország

kijelenti, hogy a következőkben leírt termék:

## Szükséges adatok az elektromos egyedi helyiségfűtő berendezésekről:

Modellazonosító(k):					
Jellemző	Jel	Érték	Mértékegység	Jellemző	Mértékegység
<b>Hőteljesítmény</b>				<b>Csak a hőtárolós elektromos egyedi helyiségfűtő berendezések esetében: Hőbevitel szabályzásának módja (csak egy lehetőségek válasszon ki)</b>	
Névleges hőteljesítmény	$P_{nom}$	0,55	kW	Kézi töltésszabályozás beépített termosztáttal	nem
Minimális hőteljesítmény (indikatív)	$P_{min}$	0	kW	Kézi töltésszabályozás beltéri és/vagy kültéri hőmérséklet-visszacsatolással	nem
Maximális folyamatos hőteljesítmény	$P_{max,c}$	0,55	kW	Elektronikus töltésszabályozás beltéri és/vagy külső hőmérséklet-visszacsatolással	nem
<b>Kiegészítő villamosenergia-fogyasztás</b>				Ventilátorral segített hőleadás	nem
Névleges hőteljesítményen	$e_{lmax}$	--	kW	<b>A teljesítmény, illetve a beltéri hőmérséklet szabályzásának típusa</b>	
Minimális hőteljesítményen	$e_{lmin}$	--	kW	Egyetlen fokozat, beltéri hőmérséklet-szabályozás nélkül	nem
Készenléti üzemmódban	$e_{lsb}$	0	kW	Két vagy több kézi szabályozású fokozat, beltéri hőmérséklet-szabályozás nélkül	nem
				Mechanikus termosztátos beltéri hőmérséklet-szabályozás	nem
				Elektronikus beltéri hőmérséklet-szabályozás	nem
				Elektronikus beltéri hőmérséklet-szabályozás és napszak szerinti szabályozás	nem

				Elektronikus beltéri hőmérséklet-szabályozás és heti szabályozás	Igen
				<b>Más szabályozási lehetőségek</b>	
				Beltéri hőmérséklet-szabályozás jelenlét-érzékeléssel	nem
				Beltéri hőmérséklet-szabályozás nyitottablak-érzékeléssel	Igen
				Távirányítás lehetséges	nem
				Adaptív bekapcsolásszabályozás	nem
				Működési idő korlátozása	Igen
				Feketegömb-érzékelővel ellátva	nem
Kapcsolatfelvétel	Emerio Deutschland GmbH Höffer Weg 14 51519 Odenthal Németország				

megfelel a következő irányelveknek:

A BIZOTTSÁG 2015/1188/EU RENDELETE (2015. április 28.) és a BIZOTTSÁG (EU) az Európai Parlament és Tanács egyedi helyiségfűtő berendezések környezetvédelmi szempontból megfelelő kialakításával kapcsolatos követelményeit szabályozó 2009/125/EK irányelvére vonatkozó 2016/2282 MÓDOSÍTÓ RENDELETE

A termék felállításával, használatával és karbantartásával, illetve használt elektromos és elektronikus készülékekkel (WEEE) kapcsolatos információkat a felhasználók a csomagolásban található használati útmutatóban találhatnak.

**Dôležité:** Pred použitím tohto ohrievača si pozorne prečítajte tento návod a uschovajte ho pre budúce použitie.

**Tento výrobok je vhodný len pre dobre izolované miestnosti alebo pre príležitostné použitie.**

## **BEZPEČNOSTNÉ POKYNY (PREČÍTAJTE PRED OBSLUHOU OHRIEVAČA)**

1. Prečítajte si a uložte tieto pokyny. Pozor: Obrázky v návode na obsluhu slúžia len na ilustračné účely.
2. Tento prístroj môžu obsluhovať deti vo veku od 8 rokov, osoby so zníženými telesnými, zmyslovými alebo duševnými schopnosťami alebo s nedostatočnými skúsenosťami a vedomosťami, iba ak sú pod dohľadom alebo boli poučení o bezpečnom používaní prístroja a poznajú s tým spojené nebezpečenstvá.
3. Deti sa so spotrebičom nesmú hrať.
4. Deti by nemali udržiavať alebo čistiť tento prístroj bez dozoru.
5. Deti mladšie ako 3 roky by mali byť držané preč, pokiaľ nie sú pod neustálym dohľadom.
6. Deti vo veku od 3 rokov a mladšie ako 8 rokov môžu prístroj zapnúť a vypnúť iba za predpokladu, že boli umiestnené alebo namontované v normálnej prevádzkovej polohe, pod dozorom alebo poučenými o bezpečnej prevádzke zariadenia a rozumejú príslušným rizikám. Deti od 3 rokov a mladšie ako 8 rokov nesmú prístroj pripájať, upravovať a čistiť, ani vykonávať údržbu.
7. **UPOZORNENIE - niektoré časti tohto výrobku sú veľmi horúce a môžu spôsobiť popáleniny. V prítomnosti detí a zraniteľných osôb sa musí venovať osobitná pozornosť.**
8. Ak sa napájací kábel poškodí, musí byť vymenený výrobcom, servisným technikom alebo podobne kvalifikovanou osobou, aby sa zabránilo nebezpečenstvu.

9. Toto zariadenie je určené pre použitie v domácnostiach a podobných priestoroch.
10. **UPOZORNENIE:** Tento ohrievač nie je vybavený zariadením na reguláciu teploty miestnosti. Nepoužívajte tento ohrievač v malej miestnosti, ak sa v nej nachádzajú ľudia, ktorí nie sú schopní opustiť miestnosť sami, pokiaľ nie sú pod dozorom.
11. Ohrievač sa nesmie používať v kúpeľniach, umyvárňach alebo na podobných miestach. Ohrievač nikdy neumiestňujte do vane alebo inej vodnej nádrže.
12. Nepoužívajte vonku. Nepoužívajte na sušenie oblečenia alebo iných tkanín.
13. Neumiestňujte ohrievač na koberce s veľmi vysokým vlasom.
14. Ohrievač nesmie byť umiestnený priamo pod zásuvkou.
15. Nepoužívajte ohrievač na miestach, kde sa skladujú horľavé materiály alebo kde sa môžu nachádzať horľavé výpary.
16. Pri premiestňovaní ohrievača z jedného miesta na druhé vždy odpojte zástrčku zo zásuvky.
17. Nepoužívajte ohrievač, ak je poškodený spojovací kábel.
18. Nepoužívajte tento ohrievač v blízkosti vane, sprchy alebo bazéna.
19. **UPOZORNENIE:** Aby ste zabránili prehriatiu ohrievača, nezakrývajte ohrievač.
20. Spotrebič sa nesmie zapnúť pomocou externého časovača alebo samostatného systému s diaľkovým ovládaním, ktoré nie je súčasťou dodávky spotrebiča.
21. **UPOZORNENIE:** Ak je sadrokartón poškodený, nesmie byť použitý ohrievač.
22. Tento ohrievač nie je vhodný na montáž do vozidiel a strojov.



23.  znamená "nepokrývať".

24. Prečítajte si, prosím, nasledujúce informácie v tomto návode, kde nájdete viac informácií o MONTÁŽI NOH .
25. Nenechávajte ohrievač zapnutý, keď opustíte dom alebo idete spať. Nenechávajte prístroj bez dozoru, keď je zástrčka pripojená k elektrickej zásuvke.
26. Ohrievač používajte vždy vo vzpriamenej polohe. Uchovávajte horľavé materiály ako nábytok, vankúše, posteľnú bielizeň, papier, oblečenie, záclony atď. vo vzdialenosti najmenej 100 cm od ohrievača.
27. Vo vnútri tohto ohrievača sú časti, ktoré môžu vytvárať teplo, oblúky alebo iskry. Nepoužívajte v priestoroch, kde sa používa alebo skladuje benzín, lak alebo horľavé kvapaliny.
28. Aby ste predišli preťaženiu okruhu, nepripájajte ohrievač na konektor, ktorý už dodáva iné záťaže. Neinštalujte ohrievač do elektrickej zásuvky.
29. Ak ho nepoužívate, vždy odpojte sieťovú zástrčku.
30. Počas používania sa zariadenie zahreje. Chráňte nechránenú pokožku pred horúcimi povrchmi, hrozí nebezpečenstvo popálenia.

## POPIS DIELOV

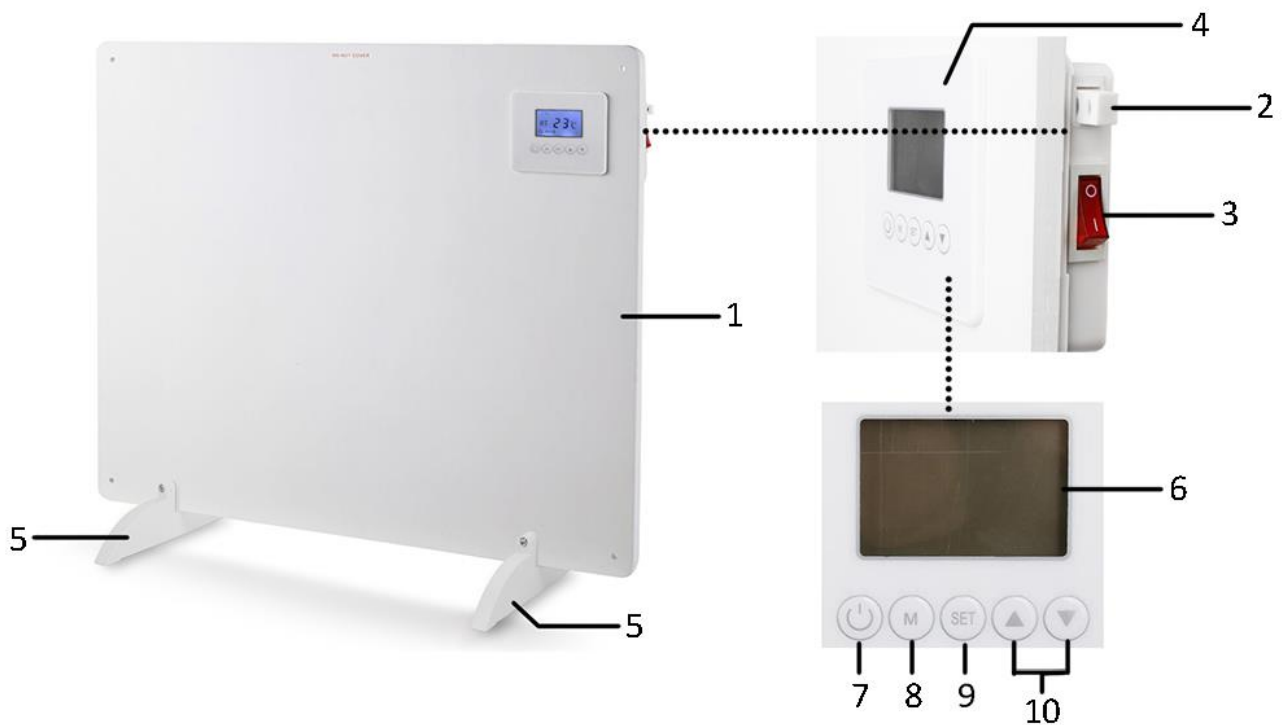

1. Radiátor
2. Teplotný senzor
3. Mechanický hlavný vypínač
4. Ovládací panel
5. Nohy
6. LCD-Display
7. ON/OFF spínač
8. Prepínač
9. Nastavenie teploty / času / časovača
10. Plus-a mínus tlačidlá

## MONTÁŽ NôH (VOLNE STOJACI)

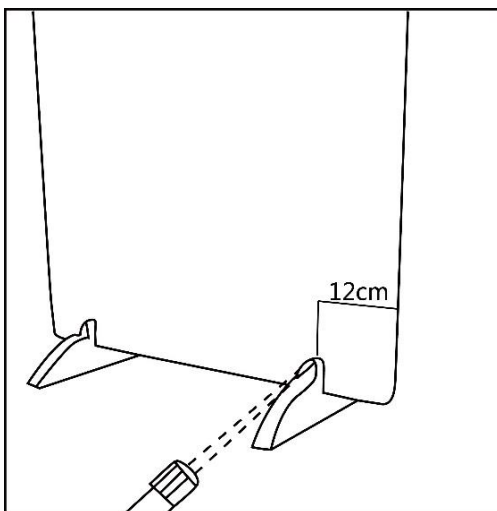

1. Položte nohy na podlahu. Vložte zariadenie do výklenkov pre nohy.
2. Medzi nohami a stranami prístroja udržiavajte vzdialenosť 12 cm. Uťahnite pevne dvomi skrutkami.

## MONTÁŽ NA STENU

Prístroj sa dodáva s montážnym príslušenstvom. Na upevnenie zariadenia s príslušenstvom na stenu použite nasledujúce obrázky.

### Sada príslušenstva 1:

- 1 x vrták (8 mm)
- 4 x dištančné vložky
- 4 x skrutky
- 4 x skrutkové uzávery

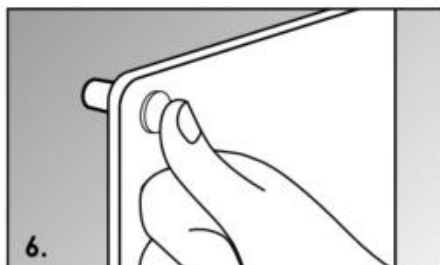
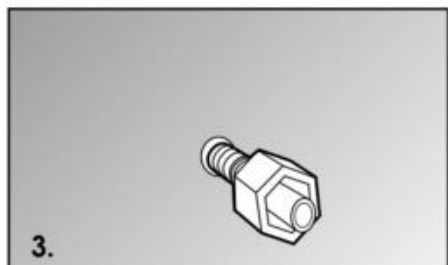
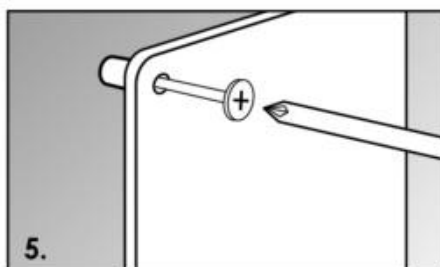
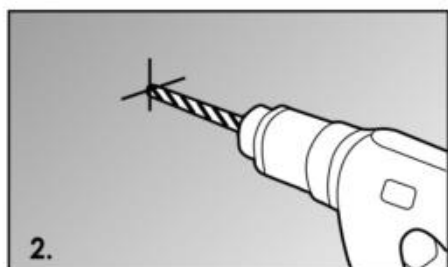
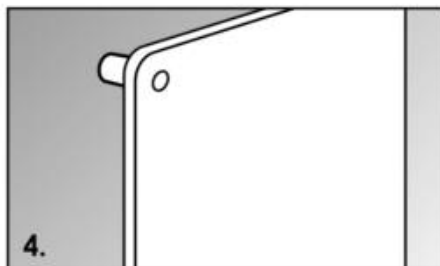
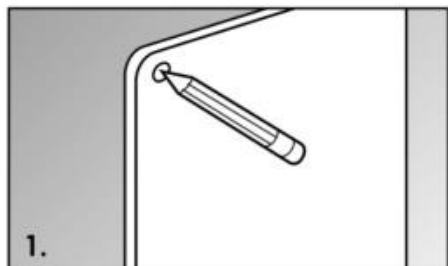

1. Označte štyri otvory na stene. (Pre optimálny tepelný efekt by mal byť prístroj umiestnený vo výške 20 - 100 cm nad zemou.)
  2. S vrtákom navrtajte otvory.
  3. Plastové vložky vložte do otvorov.
  4. Upevňovacie skrutky zasuňte cez otvory vo vložkách.
  5. Skrutky utiahnite v plastových vložkách.
  6. Zakryte hlavy skrutiek krytkami. Aby sa krytky pevne uchytili v hlavách skrutiek, naneste nejaké lepidlo.
- UPOZORNENIE: Uistite sa, že vzdialenosť medzi spodnou časťou zariadenia a podlahou nie je menšia ako 20 cm po inštalácii jednotky.

### Prevádzka

Zariadenie pripojte do vhodnej elektrickej zásuvky. Pre zapnutie nastavte spínač napájania do polohy "I". Spínač sa rozsvieti a ozve sa pípnutie. Prístroj sa prepne do pohotovostného režimu. Na spustenie zariadenia stlačte spínač.

## 1. Pred prvým použitím zariadenia nastavte v zariadení aktuálny čas:

- 1) Podržte tlačidlo „SET“ po dobu 3 sekúnd. Hodnota pre hodinu (a) bliká na LCD-Display. S tlačidlom „△“ a „▽“ nastavte čas (00-23).
- 2) Stlačte nanovo tlačidlo „SET“. Minúty (b) blikajú tiež. S tlačidlami „△“ a „▽“ nastavte minúty (00-59).
- 3) Stlačte tlačidlo „SET“. Hodnota pre deň (c) bude teraz blikáť. S tlačidlami „△“ alebo „▽“ nastavte deň v týždni. (PO-NE, pondelok – nedeľa). S tlačidlom „SET“ uložte nastavenia.



## 2. Zapnite prístroj v normálnej prevádzke a týždennej prevádzke.

- 1) Nastavenie teploty v normálnej prevádzke:

- Stlačte niekoľkokrát tlačidlo "M", kým sa nenastaví normálna prevádzka. Symbol pre týždennú prevádzku, , sa vľavo dole nezobrazí. Čakajte 10 sekúnd, pokiaľ nie je normálna prevádzka aktivovaná. (Na LCD-Display sa zobrazí nasledovné.)
- S tlačidlami „SET“ a s „△“ alebo s „▽“ nastavte požadovanú teplotu (do max. 37 °C). Pre uloženie stlačte nanovo tlačidlo „SET“. Zariadenie potom pracuje v normálnej prevádzke bez časového obmedzenia.



NASTAVENÉ

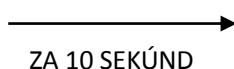

V PREVÁDZKE

- 2) Nastavenie teploty a časovača v týždennom režime:

- Pomocou tlačidla „M“ prepnete na týždennú prevádzku. Dole vľavo sa  zobrazí symbol pre týždennú prevádzku. V hornej časti sa zobrazí kalendárny deň (MO-SO). Vyberte deň pre časovač.
- Stlačte tlačidlo "SET", "△" a "▽" nastavte požadovanú teplotu a časovač (Čas zapnutia a vypnutia). S tlačidlom „SET“ uložte nastavenia.

Upozornenie: Pri nastavovaní časovača zapnutia striedavo bliká teplota a písmená „zapnuté“. Pri nastavení časovača na dobu vypnutia striedavo bliká teplota a písmeno „off“.



Upozornenie:

1. Časovač je možné aktivovať len vtedy, keď je prístroj zapnutý a pracuje v týždennom režime. Po uložení nastavenia, bude nastavenie platné pre každý týždeň.
2. Pri nastavovaní teploty musí byť požadovaná teplota vyššia ako aktuálna teplota v miestnosti.
3. Pri nastavovaní časovača musí byť čas vypnutia neskorší ako čas zapnutia. V opačnom prípade sa funkcia časovača nespustí.



4. Ak chcete skontrolovať nastavenia, stlačte tlačidlo "M". LCD displej automaticky prepne na zobrazenie aktuálneho času a teploty miestnosti v priebehu 10 sekúnd a nebudú vykonané žiadne ďalšie funkcie.
5. Funkcia teploty / časovača sa uloží pred vypnutím a jednotka sa znova spustí s predchádzajúcimi nastaveniami teploty / časovača.

#### **Regulácia teploty miestnosti s detekciou okien:**

Zariadenie má funkciu na detekciu otvorených okien. Keď teplota v miestnosti klesne o viac ako 3 °C, jednotka sa automaticky prepne do pohotovostného režimu, aby ušetrila energiu za vykurovanie po dverách, oknách alebo ventilačných systémoch. Ak sa má prístroj znova zapnúť, dvere, okná alebo vetracie systémy musia byť opäť zatvorené. Ak chcete zariadenie reštartovať, stlačte vypínač.

Ak chcete túto funkciu zapnúť, stlačte a podržte tlačidlo  $\triangle$  na 5 sekúnd. Ak chcete túto funkciu vypnúť, podržte tlačidlo  $\nabla$  po dobu 5 sekúnd. V pravom dolnom rohu LCD displeja sa ikona „“ podľa toho zapne alebo vypne.

Ak kúrenie nefunguje :

- Bezpečnostné zariadenie alebo prepínač FI musia správne fungovať.
- Ohrievač musí byť správne pripojený a zásuvka musí byť neporušená.
- Ak sieťový vypínač nesvieti, zariadenie musí byť odoslané priamo do servisného strediska na opravu.

#### **BEZPEČNOSTNÝ SYSTÉM**

Zariadenie má bezpečnostný systém, ktorý automaticky vypne zariadenie, keď sa prehrieva.

#### **ČISTENIE OHRIEVAČA**

Pred čistením vždy odpojte napájací kábel a nechajte chladič vychladnúť. Vonkajší povrch chladiča čistite vlhkou handričkou a potom suchou handričkou. Nepoužívajte saponáty alebo čistiace prostriedky a nedovoľte, aby voda prenikla do ohrievača.

Ak chcete odstrániť zariadenie zo steny, odstráňte uzávery skrutiek a odstráňte skrutky. Zariadenie potom môže byť odstránené zo steny.

#### **USKLADNENIE OHRIEVAČA**

Ak nie je ohrievač dlhší čas používaný, mal by byť chránený od znečistenia a uskladnený na čistom, suchom mieste.

#### **TECHNICKÉ ÚDAJE:**

Prevádzkové napätie: 220-240V ~ 50/60Hz

Príkion: 550W

#### **ZÁRUKA A ZÁKAZNÍCKY SERVIS**

Pred vývozom sú naše spotrebiče podrobené prísnej kontrole kvality. Ak sa ale aj napriek tomu vyskytnú škody vzniknuté počas výroby alebo transportu, pošlite prosím spotrebič späť na predajcu. Okrem zákonných práv má kupujúci možnosť, požadovať v súlade s podmienkami nasledovné záruky:

Ponúkame Vám 2 roky záruku na ponúkaný tovar, počnúc dňom predaja. V priebehu tohoto časového obdobia zdarma odstránime všetky závady, ktoré poukazujú na chyby materiálu alebo výrobné chyby, a to opravou alebo výmenou. Ak je Váš prístroj pokazený, môžete sa obrátiť priamo na predajcu.

Vady, ktoré vznikli neodbornou manipuláciou, ako aj poruchy funkcie spôsobené zásahmi a opravami tretej osoby alebo zabudovaním iných ako originálnych častí nebudú zahrnuté do predmetu tejto záruky. Uschovajte si doklad o kúpe , bez potvrdenia budú vylúčené akékoľvek záruky. Pri škodách spôsobenými nedodržaním návodu na obsluhu, zaniká nárok na záruku. Nenesieme zodpovednosť za vzniknuté škody. Za vecné škody

alebo zranenia spôsobené nesprávnou obsluhou alebo nedodržaním bezpečnostných pokynov neručíme. Poškodenie príslušenstva neznamená, že celá jednotka bude nahradená bez poplatku. V tomto prípade, prosím, kontaktujte náš zákaznícky servis. Rozbité sklo alebo plastové diely sú vždy za poplatok. Poškodenie spotrebného materiálu alebo dielov, ktoré podliehajú opotrebovaniu, rovnako ako čistenie, údržba alebo výmena takýchto dielov, na tie sa záruka nevzťahuje, sú za poplatok.

#### **LIKVIDÁCIA A ŽIVOTNÉ PROSTREDIE**



Recyklácia - Európska smernica 2012/19/EU

Toto označenie znamená, že tento výrobok nesmie byť likvidovaný s iným domácim odpadom. Aby sa zabránilo možnému poškodeniu životného prostredia alebo ľudského zdravia nekontrolovanou likvidáciou odpadu, recyklujte ho zodpovedne a podporte opätovné využitie materiálnych zdrojov.

Ak chcete použité zariadenie vrátiť, využite prosím systém zberu a recyklácie alebo sa obráťte na predajcu, u ktorého ste výrobok zakúpili. Títo výrobok preberú k bezpečnej ekologickej recyklácii.

Emerio Deutschland GmbH (no service address)

Höffer Weg 14

51519 Odenthal

Nemecko

#### **Informácie zákazníkom:**

T: +49 (0) 3222 1097 600

E: [info.de@emerio.eu](mailto:info.de@emerio.eu)

# ERP-Informácie (SK)

Dodávateľ: Emerio Deutschland GmbH  
 Höffer Weg 14  
 51519 Odenthal  
 Nemecko

Vysvetlenie pre produkt nižšie:

## Požadované informácie o jednotlivých elektrických vykurovacích telesách

Modelová koncová (ky):					
Označenie	Symbol	Hodnota	Jednotka	Označenie	Jednotka
<b>Tepelný výkon</b>				<b>Iba pre elektrické zásobníkové ohie: Typ regulácie dodávky tepla (vyberte jednu možnosť)</b>	
Tepelný výkon	$P_{nom}$	0,55	Kalendárny týždeň	ručné ovládanie prívodu tepla s integrovaným termostatom	Nie
Minimálny tepelný výkon (smerová hodnota)	$P_{min}$	0	Kalendárny týždeň	Manuálne ovládanie kúrenia so spätnou väzbou teploty miestnosti a / alebo vonkajšej teploty	Nie
Maximálny výstup kontinuálneho tepla	$P_{max,c}$	0,55	Kalendárny týždeň	elektronické riadenie dodávky tepla so spätnou väzbou vnútornej a/alebo vonkajšej teploty	Nie
<b>Pomocný príkon</b>				Tepelný výkon s pomocným ventilátorom	Nie
Pri nominálnom výkone tepla	$e_{lmax}$	--	Kalendárny týždeň	<b>Typ tepelného výkonu / regulácia teploty miestnosti (vyberte jednu možnosť)</b>	
Pri minimálnom výkone tepla	$e_{lmin}$	--	Kalendárny týždeň	jednostupňový tepelný výkon, žiadna regulácia teploty miestnosti	nie
V pohotovostnom režime	$e_{lsb}$	0	Kalendárny týždeň	dva alebo viac ručne nastaviteľných stupňov, žiadna regulácia teploty miestnosti	nie
				Regulácia teploty miestnosti s mechanickým termostatom	nie
				s elektronickou reguláciou teploty miestnosti	nie
				elektronická kontrola izbovej teploty a regulácia času	nie

				elektronická kontrola izbovej teploty a kontrola v týždni	áno
				<b>Ďalšie možnosti regulácie (možné sú viacnásobné odpovede)</b>	
				Regulácia teploty miestnosti s detekciou prítomnosti	nie
				Regulácia teploty miestnosti s detekciou otvorených okien	áno
				s možnosťou diaľkového ovládania	nie
				s prispôsobivou reguláciou zahrievania	nie
				s obmedzeným časom prevádzky	áno
				s čiernym guľovým senzorom	nie
Kontaktné údaje	Emerio Deutschland GmbH Höffer Weg 14 51519 Odenthal Nemecko				

Spĺňa požiadavky smerníc rady:

NARIADENIE KOMISIE (EÚ) č. 2015/1188 z 28. apríla 2015, ktorým sa mení a dopĺňa nariadenie Komisie (EÚ) 2016/2282, ktorým sa vykonáva smernica Európskeho parlamentu a Rady 2009/125 / ES, pokiaľ ide o vymedzenie požiadaviek k ekologickému dizajnu jednotlivých vykurovacích telies

Informácie o inštalácii, používaní a údržbe výrobku, ako aj o odpade z elektrických a elektronických zariadení (OEEZ) nájdete v návode na použitie dodanom s balením.

**Důležité:** Před použitím tohoto ohřívače si pečlivě přečtěte tyto pokyny a uschovejte je pro pozdější použití.

**Tento výrobek je vhodný pouze pro dobře izolované místnosti nebo pro příležitostné použití.**

## **BEZPEČNOSTNÍ POKYNY (PŘEČTĚTE SI PŘED POUŽITÍM OHŘÍVAČE)**

1. Tyto pokyny si přečtěte a uložte. Pozor: Obrázky v uživatelské příručce slouží pouze pro ilustrační účely.
2. Tento produkt mohou obsluhovat děti od 8 let a osoby se sníženými tělesnými senzoryckými a duševními schopnostmi nebo s nedostatkem zkušeností a znalostí, pokud jsou dozorovány nebo byly upozorněny na bezpečné používání produktu a s tím spojená nebezpečí.
3. Děti si nesmí s produktem hrát.
4. Děti smí tento výrobek čistit a udržovat jen pod dozorem.
5. Děti mladší 3 let by měly být drženy stranou, pokud nebudou neustále pod dozorem.
6. Děti ve věku od 3 let do 8 let mohou jednotku zapnout a vypnout pouze za předpokladu, že byla umístěna nebo namontována v normální provozní poloze, pod dozorem nebo poučena o bezpečném provozu zařízení a rozumí nebezpečím. Děti od 3 let a mladší 8 let nesmí přístroj připojovat, upravovat a čistit ani provádět údržbu.
7. **UPOZORNĚNÍ - Některé části tohoto výrobku jsou velmi horké a mohou způsobit popáleniny. V přítomnosti dětí a zranitelných osob je třeba věnovat zvláštní pozornost.**
8. Poškodí-li se napájecí kabel spotřebiče, musí ho vyměnit výrobce nebo zákaznický servis nebo podobně kvalifikovaná osoba, aby nedošlo k ohrožení na zdraví a majetku.
9. Toto zařízení je určeno pro použití v domácnostech a podobných zařízeních.

10. **UPOZORNĚNÍ:** Tento ohřívač není vybaven zařízením pro regulaci teploty v místnosti. Nepoužívejte tento ohřívač v malé místnosti, pokud se v ní nacházejí osoby, které nemohou opustit místnost sami, pokud nejsou pod dohledem.
11. Ohřívač nesmí být používán v koupelnách, umyvadlech nebo na podobných místech. Ohřívač nikdy neumísťujte do vany nebo jiného prostoru s vodou.
12. Nepoužívejte venku. Nepoužívejte k sušení oděvů nebo jiných tkanin.
13. Nepokládejte ohřívač na koberečky s velmi vysokým vlasem.
14. Ohřívač nesmí být umístěn přímo pod zásuvkou.
15. Nepoužívejte ohřívač na místech, kde se skladují hořlavé materiály nebo kde se mohou vyskytovat hořlavé páry.
16. Při přemísťování ohřívače z jednoho místa na druhé vždy odpojte zástrčku ze zásuvky.
17. Nepoužívejte ohřívač, pokud je poškozen připojovací kabel.
18. Nepoužívejte tento ohřívač v blízkosti vany, sprchy nebo bazénu.
19. **UPOZORNĚNÍ:** Aby nedošlo k přehřátí ohřívače, nezakrývejte ohřívač.
20. Spotřebič nesmí být zapínán externím časovačem nebo samostatným systémem s dálkovým ovládním, které není součástí dodávky spotřebiče.
21. **UPOZORNĚNÍ:** Pokud je sádrokarton poškozen, nesmí se použít ohřívač.
22. Tento ohřívač není vhodný pro montáž do vozidel a strojů.



23.  znamená "nezakrývat".
24. Přečtěte si prosím následující kapitolu v této příručce, kde naleznete více informací o MONTÁŽI NOH.

25. Nenechávejte ohřívač zapnutý, když opouštíte dům nebo jdete spát. Nenechávejte přístroj bez dozoru, pokud je zástrčka připojena k elektrické zásuvce.
26. Ohřívač používejte vždy ve vzpřímené poloze. Uchovávejte hořlavý materiál, jako je nábytek, polštáře, ložní prádlo, papír , oblečení, záclony atd.) Nejméně 100 cm od ohřívače.
27. Uvnitř tohoto ohřívače jsou části, které mohou vytvářet teplo, oblouky nebo jiskry. Nepoužívejte v místech, kde se používá nebo skladuje benzín, lak nebo hořlavé kapaliny.
28. Aby nedošlo k přetížení obvodu, nepřipojujte ohřívač ke konektoru, který již dodává jiné zátěže. Neinstalujte topení do elektrické zásuvky.
29. Pokud přístroj nepoužíváte, vždy odpojte síťovou zástrčku.
30. Během používání se zařízení zahřeje. Pokud přístroj nepoužíváte, vždy odpojte síťovou zástrčku.

## POPIS SOUČÁSTEK

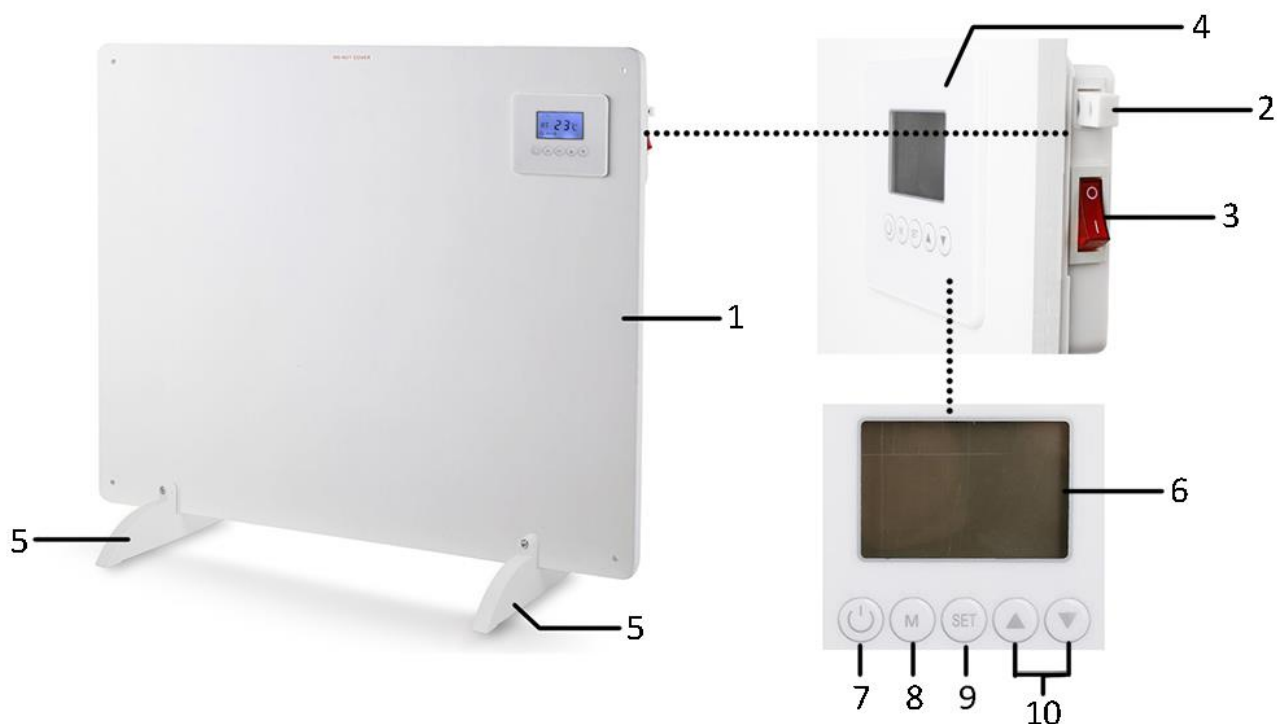

1. ohřivač
2. teplotní senzor
3. mechanický hlavní vypínač
4. pole pro obsluhu
5. nohy
6. LCD-Display
7. spínač zapnutí / vypnutí
8. přepínač
9. tlačítko nastavení teploty / času / časovače
10. tlačítka plus a mínus

## MONTÁŽ NOH (VOLNE STOJÍCI)

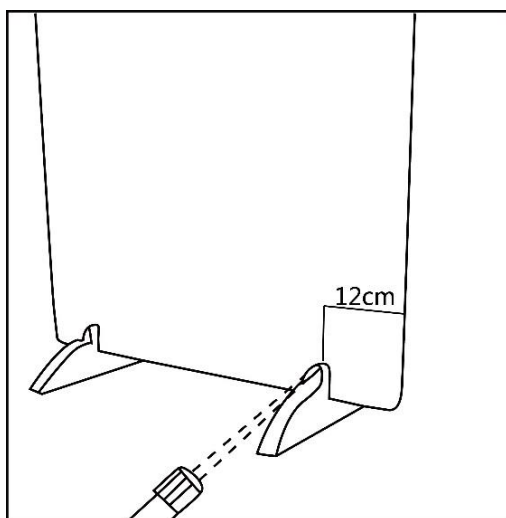

1. Položte nohy na podlahu. Vložte zařízení do prostoru pro nohy.
2. Mezi nohama a bočními stranami ohřivače udržujte vzdálenost 12 cm. Utáhněte pevně oběma šrouby.



## MONTÁŽ NA STĚNĚ

Přístroj se dodává s montážním příslušenstvím. Při montáži zařízení s příslušenstvím na zeď použijte následující ilustrace.

### Sada příslušenství 1:

- 1 x vrták (8 mm)
- 4 x objímky
- 4 x šrouby
- 4 x šroubovací krytky

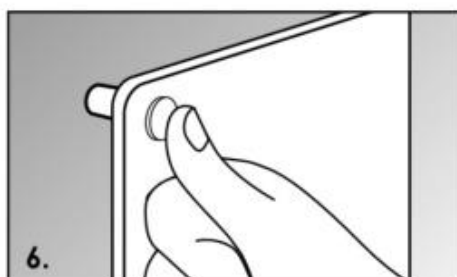
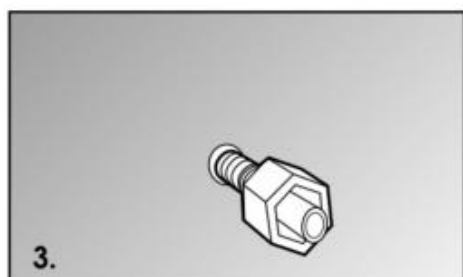
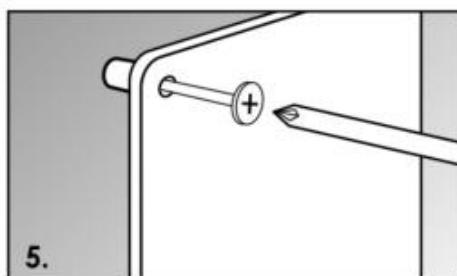
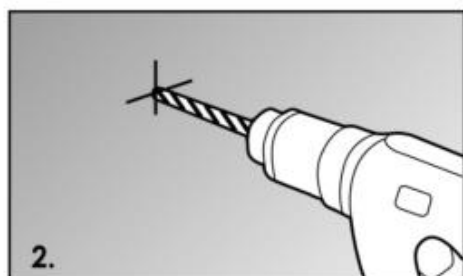
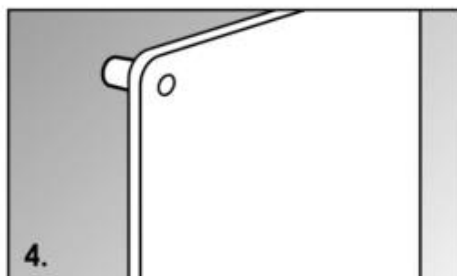
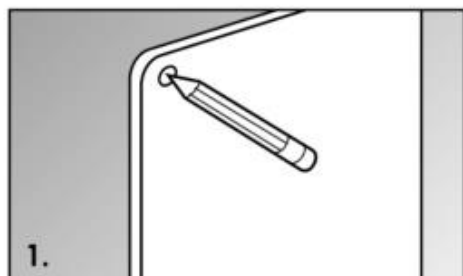

1. Označte čtyři otvory na zdi. (Pro optimální ohřivací účinek by měl být přístroj umístěn ve výšce 20 - 100 cm nad zemí.)
  2. Pomocí vrtáku vyvrtejte otvory.
  3. Vložte plastové objímky do otvorů.
  4. Upevňovací šrouby zasaňte přes otvory zařízení v objímkách.
  5. Utáhněte šrouby do plastových objímek.
  6. Zakryjte hlavy šroubů krytkami. Chcete-li uzávěry pevně držet v hlavách šroubů, naneste lepidlo.
- UPOZORNĚNÍ: Po instalaci jednotky se ujistěte, že vzdálenost mezi dnem a podlahou není menší než 20 cm.

### PROVOZ

Připojte zařízení do vhodné zásuvky. Pro zapnutí nastavte spínač napájení do polohy "I". Spínač svítí a ozve se pípnutí. Přístroj se přepne do pohotovostního režimu. Chcete-li přístroj spustit, stiskněte vypínač.

## 1. Před prvním použitím přístroje nastavte v zařízení aktuální čas:

- 1) Podržte tlačítko "SET" po dobu 3 sekund. Na LCD displeji bliká hodnota pro hodinu (a). Použijte tlačítka "△" a "▽" pro nastavení hodiny (00-23).
- 2) Stiskněte znovu tlačítko "SET". Minuty blikají (b). Pro nastavení minut (00-59) použijte tlačítka "△" a "▽".
- 3) Stiskněte tlačítko "SET". Hodnota dne (c) bude nyní blikat. Pomocí tlačítek "△" nebo "▽" můžete nastavit den v týdnu (Po-Ne, Pondělí-Neděle). Uložte nastavení tlačítkem "SET".



## 2. Zapněte přístroj mezi běžným provozem a týdenním provozem.

- 1) Nastavení teploty v normálním provozu:

- Stiskněte několikrát tlačítko "M", dokud není nastaven normální provoz. Symbol týdenního provozu "☀" se nezobrazuje vlevo dole. Poté vyčkejte 10 sekund, dokud nebude aktivován normální provoz. (Na LCD displeji se zobrazí následující informace.)
- Nastavte požadovanou teplotu pomocí tlačítek "SET" a pomocí "△" nebo pomocí "▽" (až max. 37 ° C). Pro uložení nastavení stiskněte znovu tlačítko "SET". Zařízení pak pracuje v normálním provozu bez časového omezení.



NASTAVENO

→  
ZA DESET SEKUND



V PROVOZU

- 2) Nastavení teploty a časovače v týdenním režimu:

- Pomocí tlačítka "M" přepněte na týdenní provoz. Vlevo dole se zobrazí symbol týdenního provozu "☀". V horní části je zobrazen kalendářní den (MO-SO). Vyberte den pro časování
- Stiskněte "SET", "△" a "▽" pro nastavení požadované teploty a časovače (Čas zapnutí a vypnutí) Uložte nastavení tlačítkem "SET".

Upozornění: Při nastavení zapnutí časovače střídavě bliká teplota a písmena „on“. Při nastavení časovače na dobu vypnutí bliká střídavě hodnota teploty a písmena „off“.



Upozornění:

1. Časovač lze aktivovat pouze tehdy, když je přístroj zapnutý a pracuje v týdenním režimu. Po uložení nastavení, bude nastavení platné pro každý týden.
2. Při nastavování teploty musí být požadovaná teplota vyšší než aktuální pokojová teplota.
3. Při nastavování časovače musí být doba vypnutí delší než doba zapnutí. V opačném případě se funkce časovače nespustí.

4. Chcete-li zkontrolovat nastavení, stiskněte tlačítko "M". LCD se automaticky přepne na zobrazení aktuálního času a pokojové teploty během 10 sekund a nebudou provedeny žádné další funkce.
5. Funkce přednastavení teploty / časovače se uloží před vypnutím a jednotka se restartuje později s předchozím nastavením teploty / časovače.

#### **Regulace teploty místnosti s detekcí okna:**

Zařízení má funkci pro detekci otevřených oken. Když teplota v místnosti klesne o více než 3 °C, jednotka se automaticky přepne do pohotovostního režimu, aby šetřila energii při otevřených dveřích, oknech nebo větracích systémech. Pokud se má přístroj znovu zapnout, musí být dveře, okna nebo větrací systémy opět zavřeny. Pro zapnutí zařízení stiskněte vypínač.

Chcete-li tuto funkci zapnout, stiskněte a podržte tlačítko  $\triangle$  po dobu 5 sekund. Chcete-li tuto funkci vypnout, podržte tlačítko  $\nabla$  po dobu 5 sekund. V pravém dolním rohu LCD displeje se odpovídajícím způsobem zapne nebo vypne ikona „“.

Pokud topení nefunguje :

- Bezpečnostní zařízení nebo FI spínač musí správně fungovat.
- Ohřívač musí být správně připojen a zásuvka musí být neporušená.
- Pokud vypínač napájení nesvítí, musí být zařízení odesláno přímo do servisního střediska k opravě.

#### **ZABEZPEČOVACÍ SYSTÉM**

Přístroj má bezpečnostní systém, který automaticky vypne přístroj, když se přehřívá.

#### **ČIŠTĚNÍ OHŘÍVAČE**

Před čištěním vždy odpojte napájecí kabel a nechte ohřívač vychladnout. Vnější povrch ohřívače čistěte vlhkým hadříkem a poté suchým hadříkem. Nepoužívejte čisticí prostředky a nedovolte, aby voda pronikla do ohřívače. Chcete-li zařízení vyjmout ze stěny, odstraňte šroubovací uzávěry a sejměte šrouby. Zařízení pak může být odstraněno ze stěny.

#### **SKLADOVÁNÍ OHŘÍVAČE**

Pokud nebude ohřívač delší dobu používán, měl by být chráněn před prachem a udržován na čistém a suchém místě.

#### **TECHNICKÉ ÚDAJE**

Provozní napětí: 220-240V ~ 50/60Hz

Příkon: 550W

#### **ZÁRUKA A SERVIS**

Před dodáním podléhají naše výrobky přísné kontrole kvality. Vyskytnou-li se i přes veškerou péči během výroby nebo transportu závady, zašlete prosím spotřebič zpět prodejci. Navíc kromě práv kupujícího má kupující možnost požádat v souladu s podmínkami o následující záruky:

Poskytujeme 2-letou záruku na získaný spotřebič počínaje dnem prodeje. Během této doby nahradíme bezplatně všechny nedostatky opravou nebo výměnou, které jsou prokazatelně způsobené závadou materiálu nebo chybou výrobce. Je-li Váš výrobek poškozen, můžete se obrátit přímo na prodejce.

Závady, které vzniknou na základě nevhodného zacházení se spotřebičem a vady způsobené zásahem a opravami třetí osoby nebo montáží neoriginálních dílů nejsou kryty touto zárukou. Účtenku vždy uschovejte, bez účtenky nelze uplatit jakoukoliv záruku.

U škod způsobených nedodržením návodu k použití záruka zaniká, neručíme za následné škody, které z toho vyplývají.

Za poškození materiálu nebo zranění kvůli chybnému použití nebo nedodržení bezpečnostních pokynů neručíme. Škody na příslušenství neznamenaají, že se celý spotřebič zdarma vymění. V tomto případě kontaktujte zákaznický servis. Rozbité sklo nebo části z umělé hmoty jsou vždy zpoplatněny. Škody na spotřebním materiálu nebo uzavíratelných částech stejně jako čištění, údržba a výměna uvedených částí nejsou kryty zárukou a jsou tedy zpoplatněny.

#### **LIKVIDACE ŠETRNÁ K ŽIVOTNÍMU PROSTŘEDÍ**



Recyklace - Evropská směrnice 2012/19/EU

Toto označení znamená, že tento výrobek nesmí být likvidován s jiným domácím odpadem. Aby se zabránilo možnému znečištění životního prostředí nebo zranění osob nekontrolovanou likvidací,

recyklujte výrobek zodpovědně k podpoře opětovného využití hmotných zdrojů. Pro vrácení vašeho použitého zařízení, prosím použijte vratné a sběrné systémy nebo kontaktujte obchodníka, kde jste výrobek zakoupili. Mohou přijmout tento výrobek pro recyklaci, která je šetrná k životnímu prostředí.

Emerio Deutschland s.r.o. (žádná servisní adresa)

Höffer Weg 14

51519 Odenthal

Německo

#### **Informace pro zákazníky:**

T: +49 (0) 3222 1097 600

E: info.de@emerio.eu

# ERP-Infořace (CZ)

Dodávateľ: Emerio Deutschland GmbH  
 Höffer Weg 14  
 51519 Odenthal  
 Německo

Vysvětlení níže popsaného produktu:

## Požadované informace o jednotlivých elektrických topných tělesech

Modelová koncovka(ky):					
Údaj	Symbol	Hodnota	Jednotka	Údaj	Jednotka
<b>Tepelný výkon</b>				<b>Pouze pro elektrické ohříváče skladu: Typ regulace dodávky tepla (vyberte jednu možnost)</b>	
Jmenovitý tepelný výkon	$P_{nom}$	0,55	kW	ruční řízení dodávky tepla s integrovaným termostatem	ne
Minimální tepelný výkon (směrná hodnota)	$P_{min}$	0	kW	Ruční ovládání topení pomocí zpětné vazby teploty místnosti a / nebo venkovní teploty	ne
Maximální trvalý tepelný výkon	$P_{max,c}$	0,55	kW	elektronické regulování dodávky tepla se zpětnou vazbou na pokoj a / nebo venkovní teplotu	ne
<b>Pomocný příkon</b>				Tepelný výkon s pomocným ventilátorem	ne
V případě jmenovitého tepelného výkonu.	$e_{lmax}$	--	kW	<b>Typ tepelného výkonu / regulace prostorové teploty (vyberte jednu možnost)</b>	
Při minimálním tepelném výkonu	$e_{lmin}$	--	kW	jednostupňový tepelný výkon, bez regulace prostorové teploty	ne
V pohotovostním režimu	$e_{lsb}$	0	kW	dva nebo více ručně nastavitelných stupňů, bez regulace prostorové teploty	ne
				Regulace prostorové teploty s mechanickým termostatem	ne
				s elektronickou regulací teploty v místnosti	ne
				elektronická regulace prostorové teploty a regulace času	ne
				elektronická regulace prostorové teploty a ovládání v týdnu	Ano

				<b>Další možnosti regulace (možné je několik odpovědí)</b>	
				Ovládání pokojové teploty s detekcí přítomnosti	ne
				Řízení prostorové teploty s detekcí otevřených oken	ano
				s možností dálkového ovládání	ne
				s adaptivní regulací zahřívání	ne
				s provozním časovým limitem	ano
				s černou kuličkou	ne
kontaktní údaje	Emerio Deutschland GmbH Höffer Weg 14 51519 Odenthal Německo				

Splňuje požadavky směrnic rady:

ZAŘÍZENÍ KOMISE (EU) č. 2015/1188 ze dne 28. dubna 2015, kterým se mění nařízení Komise (EU) 2016/2282, kterým se provádí směrnice Evropského parlamentu a Rady 2009/125 / ES, pokud jde o definici požadavků \ ekologicky šetrných konstrukcí jednotlivých topných těles

Informace týkající se instalace, používání a údržby výrobku, jakož i odpadních elektrických a elektronických zařízení (OEEZ) naleznete v uživatelské příručce dodané s obalem.

**Važno:** Pažljivo pročitajte ove upute prije uporabe grijača i čuvajte ih za buduću uporabu.

**Ovaj proizvod je pogodan samo za dobro izolirane prostorije ili za povremenu uporabu.**

## **UPUTE ZA SIGURNOST (PROČITAJTE PRIJE UPOTREBE GRIJAČA)**

1. Pročitajte i sačuvajte ove upute. Pažnja: Slike u korisničkom priručniku služe samo za ilustraciju.
2. Ovaj uređaj mogu koristiti djeca starija od 8 godina ili osobe sa smanjenim fizičkim, osjetilnim ili psihičkim sposobnostima ili s manjkom iskustva i/ili znanja, ako su pod nadzorom ili su upućene o sigurnoj uporabi uređaja te su upoznate s opasnostima, koje mogu proizaći korištenjem uređaja.
3. Djeca se ne smiju igrati s uređajem.
4. Djeca smiju čistiti i održavati uređaj samo, ako su pod nadzorom odrasle osobe.
5. Djeca mlađa od 3 godine treba držati podalje, osim ako se ne nadziru stalno.
6. Djeca u dobi od 3 godine i mlađa od 8 godina mogu uključivati i isključivati uređaj samo pod uvjetom da je postavljen ili montiran u normalnom radnom položaju, pod nadzorom ili da je upućen na siguran rad opreme i razumije opasnosti. Djeca od 3 godine i mlađa od 8 godina ne smiju spajati, podešavati i čistiti uređaj niti obavljati radove održavanja.
7. **OPREZ - Neki dijelovi ovog proizvoda postaju jako vrući i mogu uzrokovati opekline. U prisutnosti djece i ranjivih osoba treba posvetiti dodatnu pozornost.**
8. Ako je kabel oštećen, zamjenu treba izvršiti proizvođač, ovlašteni servis ili slično kvalificirana osoba, kako bi se izbjegle opasnosti.

9. Ovaj je uređaj namijenjen za uporabu u kućanstvima i sličnim primjenama.
10. **UPOZORENJE:** Ovaj grijač nije opremljen uređajem za kontrolu sobne temperature. Ovaj grijač nemojte koristiti u maloj prostoriji kada se u njoj nalaze ljudi koji ne mogu sami napustiti sobu, osim ako nisu pod nadzorom.
11. Grijač se ne smije koristiti u kupaonicama, umivaonicima ili sličnim mjestima. Nikada ne postavljajte grijač tako da može pasti u kadu ili drugi spremnik za vodu.
12. Ne koristite uređaj na otvorenom. Nemojte ga koristiti za sušenje odjeće ili drugih materijala.
13. Ne stavljajte grijač na prostirke s vrlo visokim stupom.
14. Grijač ne smije biti postavljen izravno pod utičnicu.
15. Ne koristite grijač na mjestima gdje se čuvaju zapaljivi materijali ili gdje mogu biti prisutne zapaljive pare.
16. Pri premještanju grijača s jednog mjesta na drugo uvijek isključite utikač iz utičnice.
17. Ne koristite grijač ako je priključni kabel oštećen.
18. Nemojte koristiti ovaj grijač u blizini kade, tuša ili bazena.
19. **UPOZORENJE:** Kako biste izbjegli pregrijavanje grijača, ne prekrivajte grijač.
20. Aparat ne smije biti uključen pomoću vanjskog brojača ili zasebnog sustava s daljinskim upravljačem koji nije isporučen s uređajem.
21. **UPOZORENJE:** Ako je gipsana ploča oštećena, grijač se ne smije koristiti.
22. Ovaj grijač nije prikladan za ugradnju u vozila i strojeve.



23. znači "ne pokrivate".
24. Za više informacija o **MONTAŽA NOGICA** pročitajte sljedeći odjeljak ovog priručnika.
25. Ne ostavljajte grijač uključen kada napuštate kuću ili idete na spavanje. Ne ostavljajte uređaj bez nadzora kada je utikač priključen na utičnicu.



26. Uvijek koristite grijač u uspravnom položaju. Držite zapaljive materijale, kao što su namještaj, jastuci, posteljina, papir, odjeća, zavjese, itd. najmanje 100 cm od grijača.
27. Unutar ovog grijača nalaze se dijelovi koji mogu proizvoditi toplinu, lukove ili iskre. Nemojte ga koristiti na mjestima gdje se koristi ili skladišti benzin, lak ili zapaljive tekućine.
28. Kako biste izbjegli preopterećenje strujnog kruga, ne spajajte grijač na konektor koji već opskrbljuje druga opterećenja. Grijač nemojte instalirati pod utičnicu.
29. Kad se ne koristi, uvijek isključite utikač.
30. Uređaj se tijekom uporabe zagrijava. Nezaštićenu kožu držite dalje od vrućih površina, postoji opasnost od opekline.

## OPIS DIJELOVA

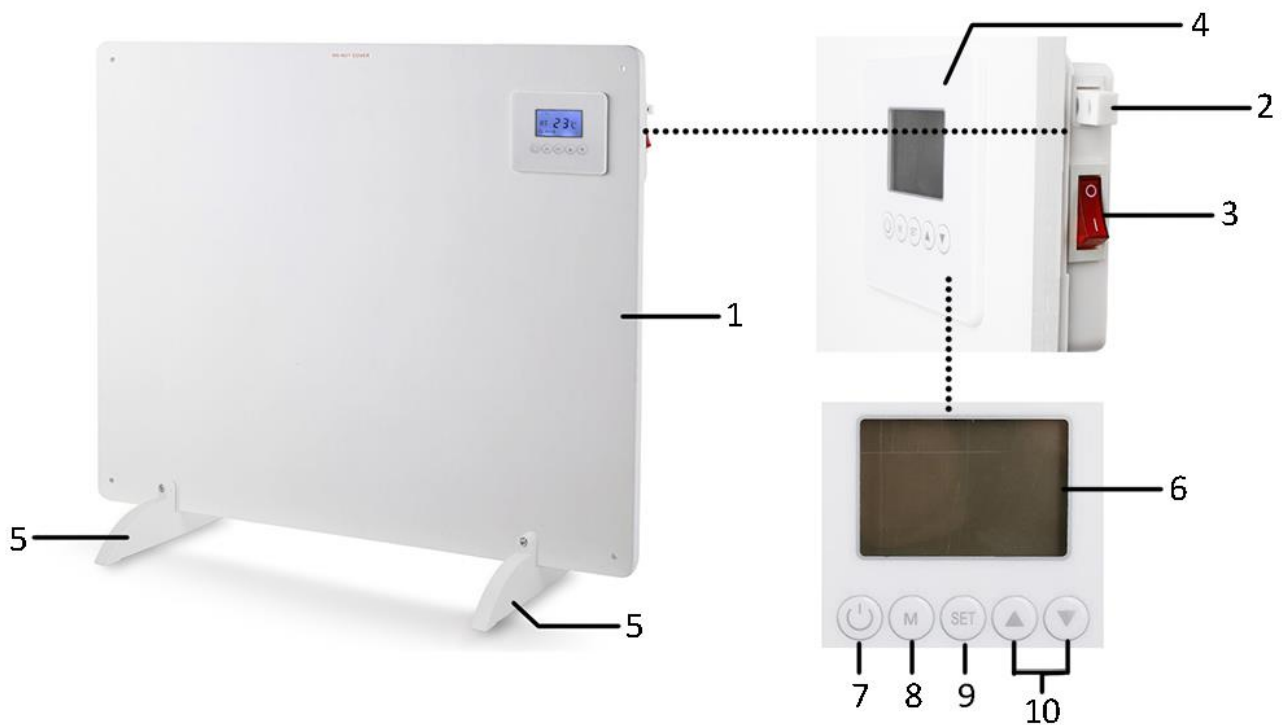

1. Radijator
2. Senzor za temperaturu
3. Mehanički glavni prekidač
4. Upravljačko polje
5. Nogice
6. LCD-zaslon
7. Tipka za uklj./isklj.
8. Prekidač
9. Tipka za postavku temperature/vremena/brojača
10. Plus i minus gumbi

## MONTAŽA NOGICA (SLOBODNO)

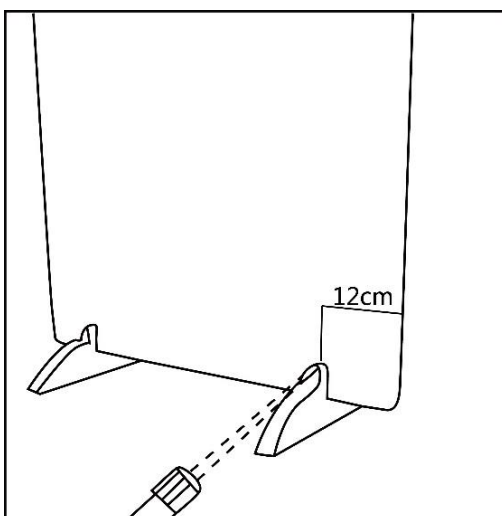

1. Spustite noge na pod. Umetnite uređaj u utore za nogice.
2. Držite razmak od 12 cm između nogica i strana stroja. Čvrsto pritegnite dva vijka.

## MONTAŽA NA ZIDU

Uređaj se isporučuje s priborom za montažu. Koristite sljedeće ilustracije za montažu uređaja s priborom na zid.

### Skup pribora 1:

- 1 x svrdlo (8 mm)
- 4 x razmaknice
- 4 x vijka
- 4 x navojne kapice

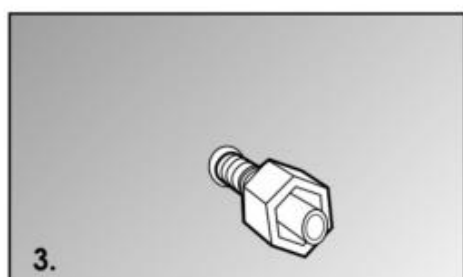
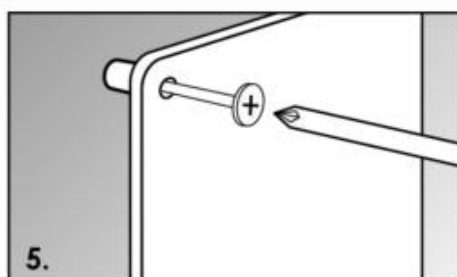
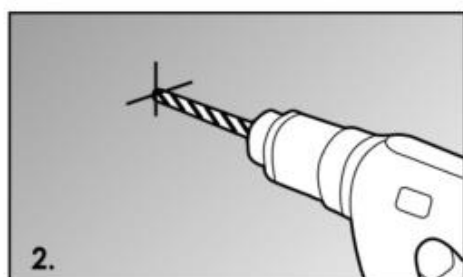
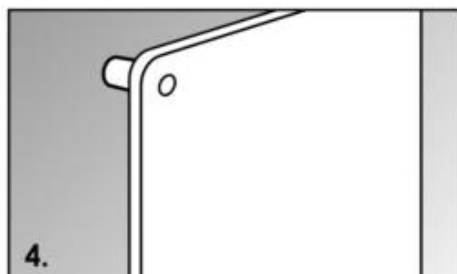
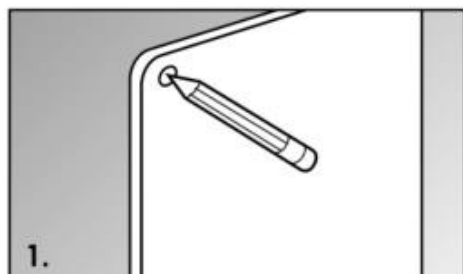

1. Označite četiri rupe na zidu. (Za optimalan učinak grijanja, uređaj treba postaviti na visinu od 20 - 100 cm iznad tla.)
  2. Izbušite rupe bušilicom.
  3. Umetnite plastične čahure u rupe.
  4. Umetnite pričvrzne vijke kroz otvore uređaja u čahuri.
  5. Pritegnite vijke u plastičnim čahurama.
  6. Pokrijte glave vijaka kapticama. Da biste kapice držali čvrsto u glavama vijaka, nanesite malo ljepila.
- NAPOMENA: Provjerite je li udaljenost između dna jedinice i poda manja od 20 cm nakon ugradnje uređaja.

### RAD

Spojite uređaj na odgovarajuću utičnicu. Za uključivanje, postavite prekidač napajanja u položaj "I". Prekidač je osvijetljen i emitira se zvučni signal. Uređaj se prebacuje u stanje čekanja. Da biste pokrenuli uređaj, pritisnite prekidač za uključivanje / isključivanje.

### 1. Prije prve uporabe uređaja na uređaju postavite trenutno vrijeme:

- 1) Držite tipku "SET" 3 sekunde. Vrijednost na satu (a) treperi na LCD zaslonu. Koristite gumba "△" i "▽" da biste postavili sat (00-23).
- 2) Ponovno pritisnite tipku "SET". Broj minuta (b) trepće. Pomoću gumba "△" i "▽" postavite minute (00-59).
- 3) Nastavite pritiskati tipku "SET". Sada će treptati vrijednost za dan (c). Pomoću gumba "△" ili "▽" postavite dan u tjednu (PON-NED, ponedjeljak-nedjelja). Spremite postavke pomoću tipke "SET".



### 2. Uključite uređaj između normalnog rada i tjednog rada.

#### 1) Postavite temperaturu u normalnom radu:

- Pritisnite tipku "M" nekoliko puta dok se ne uspostavi normalan rad. Ikona tjedne operacije "☾" nije prikazana dolje lijevo. Zatim pričekajte 10 sekundi dok se ne aktivira normalan rad. (LCD zaslon će prikazati sljedeće.)
- Postavite željenu temperaturu pomoću gumba "SET" i pomoću "△" ili "▽" (do maks. 37 ° C). Za spremanje postavke ponovno pritisnite tipku "SET". Uređaj tada radi u normalnom radu bez vremenskog ograničenja.



POSTAVLJEN

→  
U DESET SEKUNDI



U RAD

#### 2) Postavite temperaturu i timer u tjednom načinu:

- Prebacite na tjedni rad tipkom "M". U donjem lijevom kutu prikazuje se ikona "☾" za tjedni rad. Na vrhu se prikazuje kalendarski dan (PON-NED). Odaberite dan za brojač.
- Pritisnite gumba "SET", "△" i "▽" da biste postavili željenu temperaturu i brojač (Vrijeme uključivanja i isključivanja). Spremite postavke pomoću tipke "SET".

Napomena: Kada podešavate vremenski prekidač, naizmjenično trepere vrijednost temperature i slova "on". Kada postavljate tajmer na vrijeme isključenosti, naizmjenično trepere vrijednost temperature i slova "off".



#### Napomena:

1. Tajmer se može aktivirati samo kada je uređaj uključen i radi u tjednom načinu rada. Nakon spremanja, postavka vazi svaki tjedan.
2. Kada postavljate temperaturu, zadana temperatura mora biti viša od trenutne sobne temperature.

3. Kod podešavanja tajmera vrijeme isključivanja mora biti kasnije od vremena uključivanja. U suprotnom, funkcija tajmera se neće pokrenuti.
4. Za provjeru postavki pritisnite tipku "M". LCD će se automatski prebaciti na prikaz trenutnog vremena i sobne temperature u roku od 10 sekundi i neće se vršiti daljnje funkcije.
5. Funkcija temperature / timera se sprema prije isključivanja, a uređaj se kasnije ponovno pokreće s prethodnim postavkama temperature / tajmera.

#### **Regulacija sobne temperature s prepoznavanjem prozora:**

Uređaj ima značajku za prepoznavanje otvorenih prozora. Kada sobna temperatura padne za više od 3°C, uređaj se automatski prebacuje u stanje pripravnosti radi uštede energije za grijanje nakon otvaranja vrata, prozora ili ventilacijskih sustava. Ako se uređaj ponovno uključuje, vrata, prozori ili sustavi ventilacije moraju se ponovno zatvoriti. Pritisnite prekidač za uključivanje / isključivanje kako biste ponovno pokrenuli uređaj.

Da biste uključili tu funkciju, pritisnite i držite  $\triangle$  na 5 sekundi. Da biste isključili ovu funkciju, držite pritisnut gumb  $\nabla$  5 sekundi. U donjem desnom dijelu LCD zaslona, ikona "" će se uključiti odnosno isključiti.

Obratite pažnju na sljedeće upute ako grijač ne radi :

- Sigurnosni uređaj ili prekidač FI mora ispravno raditi.
- Grijač mora biti ispravno spojen i utičnica mora biti netaknuta.
- Ako prekidač napajanja ne svijetli, uređaj se mora poslati izravno u servisni centar na popravak.

#### **SIGURNOSNI SUSTAV**

Uređaj ima sigurnosni sustav koji automatski isključuje uređaj kada se pregrije.

#### **ČIŠĆENJE RADIJATORA**

Uvijek iskopčajte kabel napajanja i pustite da se hladnjak ohladi prije čišćenja. Očistite vanjski dio radijatora tako da ga obrišete vlažnom krpom, a zatim suhom krpom. Nemojte koristiti deterdžente ili sredstva za ribanje i ne dopustiti da voda prođe u tijelo radijatora.

Da biste uređaj izvadili iz zida, uklonite poklopce vijaka i uklonite vijke. Uređaj se zatim može ukloniti sa zida.

#### **SKLADIŠTENJE RADIJATORA**

Ako se radijator dugo ne koristi, treba ga zaštititi od prašine i čuvati na čistom i suhom mjestu.

#### **TEHNICKI PODACI**

Radni napon: 220-240V ~ 50/60Hz

Potrošnja energije: 550W

#### **JAMSTVO I SERVIS**

Naši uređaji prije isporuke prolaze strogu kontrolu kvalitete. Ako su unatoč pažnji za vrijeme proizvodnje i transporta nastale štete, molimo da uređaj pošaljete natrag prodavaču. Dodatno uz zakonska prava kupac ima pravo na ispunjenje jamstva sukladno sljedećim uvjetima jamstva:

Za ovaj uređaj dajemo dvogodišnje jamstvo, koje počinje vrijediti od datuma kupnje. Jamstvo ne pokriva kvarove nastale uslijed nestručnog rukovanja uređajem kao i smetnje funkcija uslijed zahvata i popravaka od strane trećih osoba ili uslijed ugrađivanja dijelova, koji nisu preporučeni od strane proizvođača. Jamstvo vrijedi samo uz predočenje računa. Jamstvo ne pokriva posljedične štete proizašle nepridržavanjem upute za korištenje. Jamstvo ne pokriva materijalne štete ili ozljede uslijed pogrešnog korištenja ili nepridržavanja sigurnosnih napomena. Oštećenja na dijelovima ne znači besplatnu zamjenu kompletnog uređaja. U tom slučaju kontaktirajte našu službu za kupce. Zamjena slomljenog stakla ili plastike odvija se uvijek uz plaćanje. Jamstvo ne pokriva oštećenja potrošnih materijala ili dijelova, čišćenje, održavanje ili zamjenu spomenutih dijelova i stoga se isti rješavaju uvijek uz plaćanje.

## EKOLOŠKI PRIHVATLJIVO ZBRINJAVANJE



Recikliranje – EU direktiva 2012/19/EG

Simbol na uređaju označava da se proizvod se ne smije zbrinjavati u komunalni otpad. Nekontroliranim zbrinjavanjem otpada možete narušiti ekološku stabilnost i ljudsko zdravlje.

■ Savjesno i odgovorno zbrinite dotrajali uređaj u otpad, kako bi se poticalo recikliranje sirovina. Za više informacija o zbrinjavanju i recikliranju ovog uređaja obratite se lokalnim vlastima ili trgovcu kod kojeg ste kupili uređaj. On može zbrinuti dotrajali uređaj u otpad.

Emerio Deutschland GmbH (no service address)  
Höffer Weg 14  
51519 Odenthal  
Germany

### Informacija za kupce:

T: +49 (0) 3222 1097 600

E: [info.de@emerio.eu](mailto:info.de@emerio.eu)

# ERP informacije (HR)

Dobavljač: Emerio Deutschland GmbH  
 Höffer Weg 14  
 51519 Odenthal  
 Germany

Objašnjeno za proizvod opisan u nastavku:

## Potrebne informacije o električnim sobnim grijačima

Identifikacijska(-e) oznaka(-e) modela:					
Značajka	Simbol	Vrijednost	Jedinica	Značajka	Jedinica
<b>Toplinska snaga</b>				<b>Samo za električne akumulacijske grijalice za lokalno grijanje prostora: Vrsta ulazne topline (odabrati jednu)</b>	
Nazivna toplinska snaga	$P_{nom}$	0,55	kW	ručna regulacija napajanja toplinom, s ugrađenim termostatom	Ne
Minimalna toplinska snaga (referentna vrijednost)	$P_{min}$	0	kW	Ručno upravljanje grijanjem s povratnom informacijom o sobnoj i / ili vanjskoj temperaturi	Ne
Maksimalna kontinuirana toplinska snaga	$P_{max,c}$	0,55	kW	elektronska regulacija napajanja toplinom putem informacija o sobnoj i/ili vanjskoj temperaturi	Ne
<b>Potrošnja pomoćne električne energije</b>				predaja topline uz pomoć ventilatora	Ne
Kod nazivne toplinske snage	$e_{lmax}$	--	kW	<b>Vrsta izlazne topline/regulacija sobne temperature (molimo odabrati jednu mogućnost)</b>	
Prilikom minimalne izlazne topline	$e_{lmin}$	--	kW	jednostupanjska predaja topline bez regulacije sobne temperature	Ne
U stanju pripravnosti	$e_{lsb}$	0	kW	dva ili više ručna stupnja, bez regulacije sobne temperature	Ne
				s regulacijom sobne temperature mehaničkim termostatom	Ne
				s elektroničkom regulacijom sobne temperature	Ne
				s elektroničkom regulacijom sobne temperature i dnevnim uklopnim satom	Ne

				elektronička regulacija sobne temperature i regulacija dana u tjednu	Da
				<b>Druge mogućnosti regulacije (moguć odabir više opcija)</b>	
				regulacija sobne temperature s prepoznavanjem prisutnosti	Ne
				regulacija sobne temperature s prepoznavanjem otvorenog prozora	Da
				s mogućnošću regulacije na daljinu	Ne
				s prilagodljivim pokretanjem regulacije	Ne
				s ograničenjem vremena rada	Da
				s osjetnikom s crnom žaruljom	Ne
Podaci za kontakt	Emerio Deutschland GmbH Höffer Weg 14 51519 Odenthal Germany				

Ispunjava zahtjeve direktive EU vijeća:

UREDBA KOMISIJE (EU) br. 2015/1188 od 28. travnja 2015. o izmjeni UREDBE KOMISIJE (EU) 2016/2282 o provedbi Direktive 2009/125 / EZ Europskog parlamenta i Vijeća u vezi s definicijom zahtjeva za ekološki prihvatljiv dizajn pojedinačnih sobnih grijača

Informacije o instalaciji, upotrebi i održavanju proizvoda, kao i otpadnoj električnoj i elektroničkoj opremi (WEEE) mogu se naći u korisničkom priručniku isporučenom s pakiranjem.



**Important:** Citiți cu atenție aceste instrucțiuni înainte de a utiliza aparatul de încălzit și păstrați-le pentru consultări ulterioare.

**Acest produs este destinat exclusiv utilizării în spații bine izolate sau utilizării ocazionale.**

### **INSTRUCȚIUNI DE SIGURANȚĂ (A SE CITI ÎNAINTEA PUNERII ÎN FUNCȚIUNE A APARATULUI DE ÎNCĂLZIT)**

1. Citiți și păstrați acest manual de utilizare. Atenție: imaginile din manualul de utilizare au rol strict ilustrativ.
2. Acest aparat poate fi utilizat de copiii cu vârsta de peste 8 ani, de către persoane cu capacități fizice, senzoriale și mentale limitate precum și de cele fără experiență și/sau cunoștințe atunci când acestea sunt supravegheate sau au primit indicații cu privire la utilizarea corectă a aparatului și au înțeles pericolele asociate cu aceasta.
3. Copiilor nu le este permis să se joace cu aparatul.
4. Curățarea și mentenanța nu trebuie realizate de copii nesupravegheați.
5. Copiii sub 3 ani ar trebui ținuți departe de aparat, cu excepția cazului în care sunt supravegheați continuu.
6. Copiii cu vârste cuprinse între 3 și 8 ani pot porni și opri aparatul doar cu condiția ca acesta să fie amplasat sau montat în poziția operațională iar aceștia să fie supravegheați sau informați în legătură cu operarea în siguranță a aparatului și să fi înțeles pericolele conexe. Copiilor cu vârste cuprinse între 3 și 8 ani nu le este permisă conectarea aparatului la sursa de curent, setarea acestuia sau întreținerea lui.
7. **ATENȚIE — Unele componente ale produsului se înfierbântă foarte tare și pot cauza arsuri. În prezența copiilor și a persoanelor vulnerabile trebuie avută grijă deosebită.**

8. Când cablul de alimentare este deteriorat, acesta trebuie schimbat de către producător, serviciul pentru clienți al acestuia sau de către o altă persoană cu o calificare asemănătoare, pentru a evita orice pericol.
9. Acest aparat este destinat uzului casnic sau în domenii de aplicare asemănătoare.
10. **AVERTISMENT:** Acest aparat de încălzit nu este echipat cu un sistem de control al temperaturii ambiante. Nu utilizați acest aparat de încălzit în camere mici dacă acolo se află persoane care nu sunt capabile să părăsească pe cont propriu camera, cu excepția cazului în care acestea sunt mereu supravegheate.
11. Este interzisă utilizarea aparatului de încălzit în băi, spații destinate spălării sau în alte locuri asemănătoare. Nu așezați niciodată aparatul de încălzit în așa fel încât să existe riscul ca acesta să cadă într-o cadă sau într-un alt recipient cu apă.
12. A nu se folosi în aer liber. A nu se utiliza pentru uscarea hainelor sau a altor materiale.
13. Nu așezați aparatul de încălzit pe covoare cu fir foarte lung.
14. Aparatul nu trebuie plasat direct sub o priză.
15. Nu utilizați aparatul de încălzit în locuri în care sunt depozitate substanțe inflamabile sau în care ar putea exista vapori inflamabili.
16. Când mutați caloriferul dintr-un loc în altul, scoateți mereu ștecărul din priză.
17. Nu utilizați aparatul de încălzit când cablul de conectare este deteriorat.
18. Nu utilizați acest aparat de încălzit în imediata apropiere a unei căzi, a unui duș sau a unei piscine.
19. **ATENȚIE:** Pentru a evita supraîncălzirea aparatului, acesta nu trebuie acoperit.
20. Nu este permisă punerea în funcțiune a aparatului cu ajutorul unui temporizator extern sau a unui sistem separat cu o altă telecomandă decât cea care însoțește aparatul.

21. AVERTISMENT: În caz de plăci de gips deteriorate este interzisă utilizarea aparatului.
22. Acest aparat de încălzit nu este potrivit pentru montarea în vehicule sau mașini.



23. Înseamnă " Nu acoperiți ".
24. Vă rugăm să citiți următoarea secțiune din acest manual de utilizare, pentru a afla mai multe despre ASAMBLAREA PICIOARELOR.
25. Nu lăsați aparatul de încălzit pornit când părăsiți casa sau mergeți la culcare. Nu lăsați aparatul nesupravegheat când ștecărul este conectat la o priză.
26. Utilizați întotdeauna aparatul de încălzit în poziție verticală. Așezați materialele inflamabile precum mobilă, perne, lenjerie de pat, hârtie, îmbrăcăminte, perdele etc. la o distanță de cel puțin 100 cm față de aparatul de încălzit.
27. În interiorul aparatului de încălzit există piese care pot produce căldură, arcuri electrice sau scânteii. A nu se folosi în spații în care se utilizează sau depozitează benzină, lacuri sau lichide inflamabile.
28. Pentru a evita supraîncărcarea circuitului electric, aparatul de încălzit nu trebuie cuplat la o priză care alimentează un alt aparat. Nu plasați aparatul direct sub o priză.
29. Când nu folosiți aparatul deconectați-l întotdeauna de la priză.
30. Aparatul se înfierbântă în timpul utilizării. Țineți pielea neprotejată departe de suprafețele fierbinți, pericol de ardere.

## DESCRIEREA PĂRȚILOR

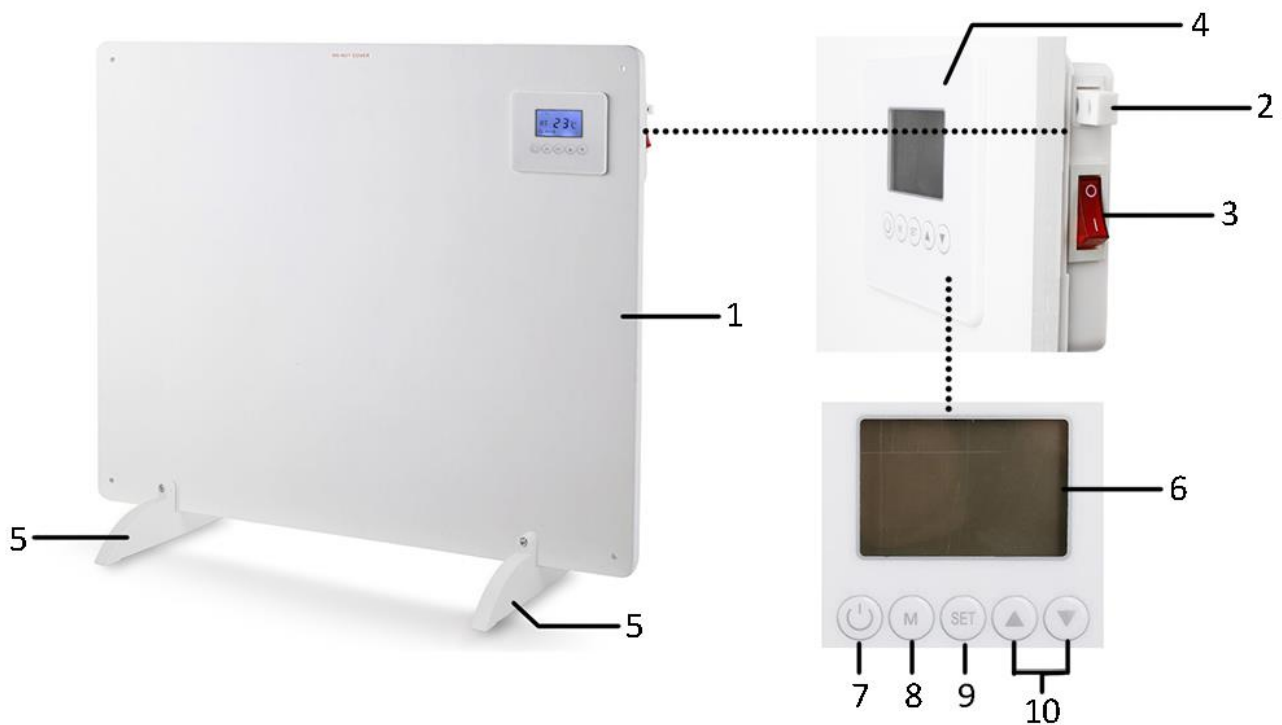

1. Corp aparat de încălzit
2. Senzor de temperatură
3. Întrerupător mecanic principal
4. Panou de comandă
5. Picioare suport
6. Ecran LCD
7. Buton pornire/oprire
8. Comutator
9. Tastă setare temperatură/oră/timer
10. Tastă plus și tastă minus

## ASAMBLAREA PICIOARELOR (DE SINE STĂTĂTOR)

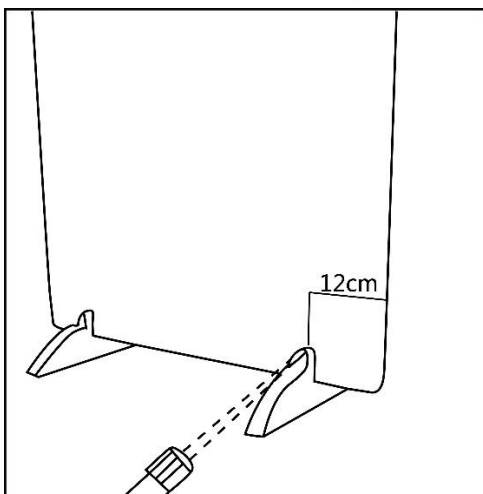

1. Asezați picioarele suport pe podea. Introduceți aparatul în decupajul picioarelor suport.
2. Păstrați o distanță de 12 cm între picioarele suport și marginile aparatului. Strângeți bine cu cele două șuruburi.

## MONTARE PE PERETE

Aparatul este livrat împreună cu accesoriile pentru montaj. Montați aparatul pe perete cu ajutorul accesoriilor conform următoarelor imagini.

### Set accesorii 1:

- 1 x burghiu (8 mm)
- 4 x tuburi distanțare
- 4 x șuruburi
- 4 x capace șuruburi

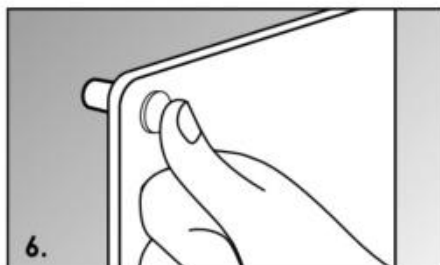
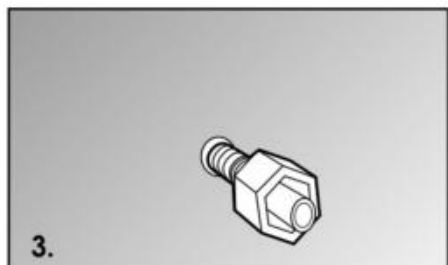
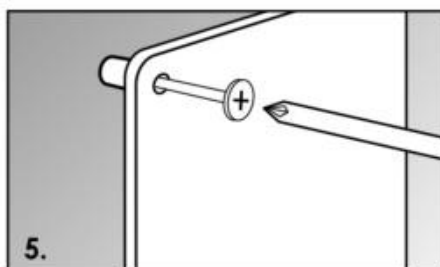
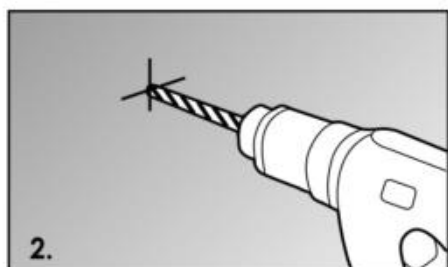
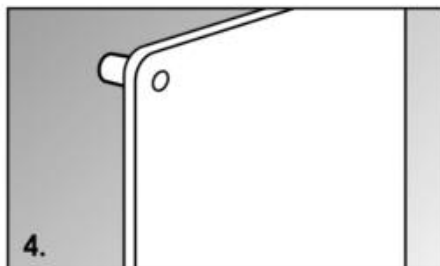
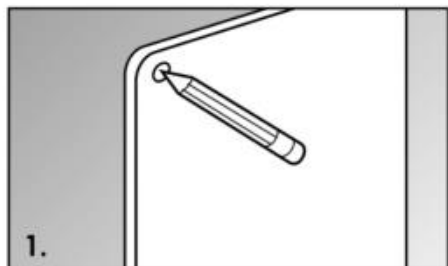

1. Marcați pe perete locurile unde vor fi efectuate cele patru găuri. (Pentru un efect optim de încălzire aparatul ar trebui montat la o înălțime de 20-100 cm față de podea.)
2. Efectuați găurile cu ajutorul burghiului.
3. Introduceți tuburile din plastic în găuri.
4. Introduceți șuruburile de fixare prin orificiile aparatului în tuburi.
5. Strângeți șuruburile în tuburile din plastic.
6. Acoperiți capetele șuruburilor cu capacele. Pentru a fixa capacele pe capetele șuruburilor aplicați puțin adeziv.

**MENȚIUNE:** Asigurați-vă ca distanța dintre partea inferioară a aparatului și podea să nu fie de mai puțin de 20 cm după instalare.

## PUNERE ÎN FUNCȚIUNE

Conectați aparatul la o priză corespunzătoare. Pentru a-l porni, apăsați întrerupătorul pe poziția „I”. Întrerupătorul se aprinde și se aude un semnal sonor. Aparatul este acum în modul stand-by. Pentru a porni aparatul apăsați butonul de pornire/oprire.

### 1. Înainte de prima utilizare setați ora pentru aparat:

- 1) Țineți apăsată tasta „SET” timp de 3 secunde. Ora (a) luminează intermitent pe ecranul LCD. Setați ora cu ajutorul tastelor „△” și „▽” (00-23).
- 2) Apăsați din nou tasta „SET”. Minutele (b) luminează intermitent. Setați minutele cu ajutorul tastelor „△” și „▽” (00-59).
- 3) Apăsați din nou tasta „SET”. Ziua (c) luminează acum intermitent. Setați o zi a săptămânii cu ajutorul tastelor „△” sau „▽” (LU-DU, Luni - Duminică). Salvați setările cu ajutorul tastei „SET”.

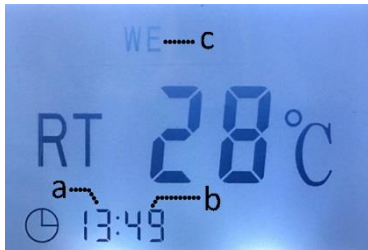

### 2. Selectați între modul normal și cel săptămânal

- 1) Setare temperatură în modul normal:

- Apăsați de mai multe ori tasta „M” până când este setat modul normal de funcționare. Simbolul pentru modul săptămânal „☀” nu este afișat în stânga jos. Așteptați apoi 10 secunde până când este activat modul normal de funcționare. (Pe ecranul LCD se afișează precum puteți vedea mai jos.)
- Setați temperatura dorită (până la max. 37 °C) cu ajutorul tastelor „SET” și „△” sau „▽”. Pentru a salva setările apăsați din nou tasta „SET”. Aparatul operează apoi în modul normal fără limită de timp.



SETAT

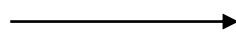

ÎN ZECE SECUNDE



ÎN FUNCȚIUNE

- 2) Setați temperatura și timerul în modul săptămânal:

- Comutați în modul săptămânal cu ajutorul tastei „M”. În stânga jos se afișează simbolul pentru modul săptămânal „☀”. Sus este afișată ziua calendaristică (LU-DU). Selectați ziua pentru timer.
- Apăsați tasta „SET”, „△” și „▽” pentru a seta temperatura dorită și timerul (ora de pornire și de oprire). Salvați setările cu ajutorul tastei „SET”.

Mențiune: La setarea orei de pornire a timerului valoarea temperaturii și literele „on” (pornit) luminează pe rând. La setarea orei de oprire a timerului valoarea temperaturii și literele „off” (oprit) luminează pe rând.



Mențiune:

1. Timerul poate fi activat doar când aparatul este pornit și operează în modul săptămânal. După salvarea setării, aceasta este activă în fiecare săptămână.
2. Temperatura setată trebuie să fie mai ridicată decât temperatura camerei.
3. Când setați timerul, ora opririi trebuie să fie după ora pornirii. Altfel funcția timer nu este activată.

4. Pentru verificarea setărilor apăsați tasta „M”. Ecranul LCD afișează automat în decurs de 10 secunde ora și temperatura ambiantă și nu sunt activate alte funcții.
5. Funcția de temperatură/funcția timer este salvată înainte de oprire iar aparatul pornește din nou mai târziu cu setările anterioare de temperatură/timer.

### **Reglare temperatură cu recunoaștere ferestre deschise**

Aparatul deține o funcție de recunoaștere a ferestrelor deschise. Astfel aparatul trece automat în modul stand-by, pentru a economisi energie termică imediat ce temperatura ambiantă scade mai mult de 3°C după ce au fost deschise uși, ferestre sau sisteme de ventilație. Dacă se dorește repornirea aparatului, ușile, ferestrele respectiv sistemele de ventilație trebuie să fie închise. Apăsați butonul pornire/oprire pentru a porni din nou aparatul.

Pentru activarea acestei funcții țineți apăsată tasta „△” timp de 5 secunde. Pentru dezactivarea acestei funcții țineți apăsată tasta „▽” timp de 5 secunde. În partea dreapta jos a ecranului LCD se aprinde respectiv stinge simbolul „”.

Respectați următoarele indicații dacă aparatul de încălzit nu funcționează:

- Automatul de siguranță resp. întrerupătorul FI trebuie să funcționeze impecabil.
- Aparatul de încălzit trebuie să fie cuplat corect iar priza trebuie să fie intactă.
- Dacă întrerupătorul nu luminează, aparatul trebuie trimis direct la reparat la serviciul clienți.

### **SISTEM DE SIGURANȚĂ**

Aparatul deține un sistem de siguranță care îl oprește automat când s-a supraîncălzit.

### **CURĂȚAREA CALORIFERULUI**

Scoateți întotdeauna ștecărul din priză și lăsați aparatul să se răcească înainte de a-l curăța. Curățați partea exterioară a aparatului cu o cârpă umedă și apoi cu una uscată. Nu utilizați detergenți sau produse abrazive și nu lăsați să pătrundă apă în aparat.

Pentru a demonta aparatul de pe perete scoateți capacele șuruburilor și desfaceți șuruburile. Aparatul poate fi apoi detașat de pe perete.

### **DEPOZITAREA CALORIFERULUI**

Dacă aparatul nu este utilizat pentru o perioadă mai îndelungată de timp, acesta ar trebui să fie protejat de praf și depozitat într-un loc curat și uscat.

### **DATE TEHNICE**

Tensiune nominală: 220-240V ~ 50/60Hz

Consum de putere: 550W

### **GARANȚIE ȘI SERVICIU CLIENȚI**

Înainte de livrare, aparatele noastre sunt supuse unui control riguros de calitate. Dacă, în ciuda tuturor măsurilor luate în timpul producției sau al transportului apar daune, trimiteți aparatul înapoi la comerciant. Pe lângă drepturile legale, cumpărătorul are opțiunea de a solicita garanția după criteriile următoare:

Oferim o garanție de 2 ani pentru aparatul achiziționat începând din ziua vânzării. Defectele care apar în urma utilizării neadecvate a aparatului și defecțiuni tehnice în urma reparațiilor efectuate de persoane terțe sau montarea unor piese care nu sunt originale nu sunt acoperite de această garanție. Păstrați întotdeauna bonul, fără bon pierdeți dreptul la orice garanție. Prin nerespectarea instrucțiunilor de utilizare, garanția se pierde. Nu suntem răspunzători pentru daune indirecte. Nu suntem răspunzători pentru daune sau răni în urma utilizării incorecte sau pentru nerepectarea instrucțiunilor de siguranță. Daunele la nivelul accesoriilor nu

Înseamnă că întregul aparat va fi înlocuit gratuit. În acest caz contactați serviciul clienți. Sticla spartă sau componentele din plastic se plătesc întotdeauna. Daunele materialelor consumabile sau de uzură precum și curățarea, întreținerea sau schimbul pieselor respective nu sunt acoperite de garanție și de aceea contra cost.

#### **ELIMINARE ECOLOGICĂ**



Reciclare - Directiva UE 2012/19/UE

Acest simbol arată că produsul nu trebuie aruncat la un loc cu deșeurile menajere. Pentru a evita daunele asupra mediului înconjurător sau asupra sănătății prin gestionarea necontrolată a deșeurilor vă rugăm să aruncați aparatele în mod responsabil, pentru a încuraja reciclarea durabilă a resurselor. Pentru returnarea aparatului dvs. folosit, utilizați centrele de returnare și colectare sau adresați-vă comerciantului de la care ați achiziționat acest aparat. Acesta se poate debarasa de aparat în mod ecologic.

Emerio Deutschland GmbH (nu este o adresă de service)

Höffer Weg 14

51519 Odenthal

Germania

#### **Informații clienți:**

T: +49 (0) 3222 1097 600

E: info.de@emerio.eu



# Informații ERP (RO)

Furnizorul: Emerio Deutschland GmbH  
Höffer Weg 14  
51519 Odenthal  
Germania

declară pentru produsul descris mai jos:

## Indicații necesare privind aparatele pentru încălzire locală

Identificator (-oare) de model:					
Parametru	Simbol	Valoare	Unitate	Parametru	Unitate
<b>Putere termică</b>				<b>Numai în cazul aparatelor pentru încălzire locală cu acumulator de căldură: tip de control al puterii termice (alegeți o variantă)</b>	
Puterea termică nominală	$P_{nom}$	0,55	kW	control manual al sarcinii termice, cu termostat integrat	Nu
Puterea termică minimă (cu titlu indicativ)	$P_{min}$	0	kW	control manual al sarcinii termice, ca răspuns la temperatura camerei și/sau exterioară	Nu
Putere termică maximă continuă	$P_{max,c}$	0,55	kW	control electronic al sarcinii termice, ca răspuns la temperatura camerei și/sau exterioară	Nu
<b>Consumul auxiliar de energie electrică</b>				putere termică comandată de ventilator	Nu
La puterea termică nominală	$e_{lmax}$	--	kW	<b>Tip de putere furnizată/controlul temperaturii camerei (alegeți o variantă)</b>	
La puterea termică minimă	$e_{lmin}$	--	kW	o singură treaptă de putere termică, fără control temperatură cameră	Nu
În modul stand-by	$e_{lsb}$	0	kW	două sau mai multe trepte de putere manuale, fără controlul temperaturii camerei	Nu
				controlul temperaturii camerei prin intermediul unui termostat mecanic	Nu
				cu control electronic al temperaturii camerei	Nu

				cu control electronic al temperaturii camerei și cu temporizator cu programare zilnică	Nu
				cu control electronic al temperaturii camerei și cu temporizator cu programare săptămânală	Da
				<b>Alte opțiuni de control (se pot selecta mai multe variante)</b>	
				controlul temperaturii camerei, cu detectarea prezenței	Nu
				controlul temperaturii camerei, cu detectarea unei ferestre deschise	Da
				cu opțiune de control la distanță	Nu
				cu demaraj adaptabil	Nu
				cu limitarea timpului de funcționare	Da
				cu senzor cu bulb negru	Nu
Date de contact	Emerio Deutschland GmbH Höffer Weg 14 51519 Odenthal Germania				

că îndeplinește cerințele directivelor Consiliului:

REGULAMENTUL (UE) nr. 2015/1188 AL COMISIEI din 28 aprilie 2015 și modificările aduse REGULAMENTULUI (UE) AL COMISIEI 2016/2282 de punere în aplicare a Directivei 2009/125/CE a Parlamentului European și a Consiliului în ceea ce privește cerințele de proiectare ecologică aplicabile aparatelor pentru încălzire locală

Informații privind amplasarea, utilizarea și mentenanța produsului precum și deșeurile de echipamente electrice și electronice (DEEE) pot fi găsite de către consumatori în manualul de utilizare care este inclus în ambalaj.