

**emerio®**

**SDR-129286**



***Freestanding refrigerator (EN)***  
***Freistehender Kühlschrank (DE)***  
***Réfrigérateur autoportant (FR)***  
***Fristående kylskåp (SE)***  
***Vrijstaande koelkast (NL)***  
***Lodówka wolnostojąca (PL)***  
***Frigorífico independiente (ES)***



# Content – Inhalt – Teneur – Innehåll – Inhoud – Treść – Contenido

Instruction manual – English .....	- 2 -
Bedienungsanleitung – German .....	- 16 -
Mode d'emploi – French .....	- 30 -
Bruksanvisning – Swedish.....	- 45 -
Gebruiksaanwijzing – Dutch .....	- 59 -
Instrukcja obsługi – Polish .....	- 73 -
Manual de Instrucciones – Spanish .....	- 88 -

## SAFETY INSTRUCTIONS

Before use make sure to read all of the below instructions in order to avoid injury or damage, and to get the best results from the appliance. Make sure to keep this manual in a safe place. If you give or transfer this appliance to someone else make sure to also include this manual.

In case of damage caused by user failing to follow the instructions in this manual the warranty will be void. The manufacturer/importer accepts no liability for damages caused by failure to follow the manual, a negligent use or use not in accordance with the requirements of this manual.

1. Read and save these instructions. Attention: pictures in the instructions are for reference only.
2. This appliance can be used by children aged from 8 years and above and persons with reduced physical, sensory or mental capabilities or lack of experience and knowledge if they have been given supervision or instruction concerning use of the appliance in a safe way and understand the hazards involved. Children shall not play with the appliance. Cleaning and user maintenance shall not be made by children without supervision.
3. Children aged from 3 to 8 years are allowed to load and unload refrigerating appliances.
4. If the supply cord is damaged, it must be replaced by the manufacturer, its service agent or similarly qualified persons in order to avoid a hazard.
5. **WARNING:** Keep ventilation openings, in the appliance enclosure or in the built-in structure, clear of obstruction.
6. **WARNING:** Do not use mechanical devices or other means to accelerate the defrosting process, other than those recommended by the manufacturer.
7. **WARNING:** Do not damage the refrigerant circuit.
8. **WARNING:** Do not use electrical appliances inside the food storage compartments of the appliance, unless they are of the type recommended by the manufacturer.

9. Do not store explosive substances such as aerosol cans with a flammable propellant in this appliance.
10. This appliance is intended to be used in household and similar applications such as
  - staff kitchen areas in shops, offices and other working environments;
  - farm houses and by clients in hotels, motels and other residential type environments;
  - bed and breakfast type environments;
  - catering and similar non-retail applications.
11. **WARNING:** When positioning the appliance, ensure the supply cord is not trapped or damaged.
12. **WARNING:** Do not locate multiple portable socket-outlets or portable power supplies at the rear of the appliance.
13. To avoid contamination of food, please respect the following instructions:
  - Opening the door for long periods can cause a significant increase of the temperature in the compartments of the appliance.
  - Clean regularly surfaces that can come in contact with food and accessible drainage systems.
  - Clean water tanks if they have not been used for 48h; flush the water system connected to a water supply if water has not been drawn for 5 days. (Only applicable to water dispenser and water inlet system.)
  - Store raw meat and fish in suitable containers in the refrigerator, so that it is not in contact with or drip onto other food.
  - Two-star frozen-food compartments are suitable for storing pre-frozen food, storing or making ice cream and making ice cubes.
  - One-, two- and three-star compartments are not suitable for the freezing of fresh food.
  - If the refrigerating appliance is left empty for long periods, switch off, defrost, clean, dry, and leave the door open to prevent mould developing within the appliance.

14. This refrigerating appliance is not intended to be used as a built-in appliance.

15. **Climate class:**

- Extended temperate (SN): 'this refrigerating appliance is intended to be used at ambient temperatures ranging from 10°C to 32 °C';
- Temperate (N): 'this refrigerating appliance is intended to be used at ambient temperatures ranging from 16 °C to 32 °C';
- Subtropical (ST): 'this refrigerating appliance is intended to be used at ambient temperatures ranging from 16 °C to 38 °C';
- Tropical (T): 'this refrigerating appliance is intended to be used at ambient temperatures ranging from 16 °C to 43 °C'.

16. This refrigerating appliance is not suitable for freezing foodstuffs.

17. The appliance shall be placed away from the heat source and avoid direct sunlight so as not to affect its performance.

18. Do not place unstable items (heavy objects or containers with water) on top of the appliance in case of damage to people or electric leakage.

19. Do not store or use gasoline and other flammable materials around the appliance.

20. Do not spray water on the appliance. Do not place the appliance in wet conditions. Otherwise, the performance of the electrical insulation will be influenced.

21. The plug shall be pulled out when power failure or cleaning. Plug in the appliance at least 5 minutes later in case of the damage to the compressor.



22. **WARNING!** Risk of fire / flammable materials

23. Regarding the information pertaining to the installation, handling, use, servicing, replacement of lamp (if applicable), cleaning and disposal of the appliance, thanks to refer to the below paragraph of the manual.

24. Warning! It is hazardous for anyone other than authorized service personnel to carry out servicing or repairs which involves the removal of covers. To avoid the risk of an electric shock do not attempt to repair this appliance yourself.
25. Do not use electrical appliances such as a hair dryer or heater to defrost your appliance.
26. Containers with flammable gases or liquids can leak at low temperatures.
27. Do not store any containers with flammable materials, such as spray cans, fire extinguisher refill cartridges etc. in the appliance.
28. Do not place carbonated or fizzy drinks in the cool box. Ice lollies can cause “frost/freeze burns” if consumed straight from the appliance.
29. Bottles and cans must not be placed in the cool box as they can burst when the contents freeze.
30. The appliance is heavy. Care should be taken when moving it. It is dangerous to alter the specification or attempt to modify this product in any way.
31. Do not store inflammable gases or liquids inside your appliance.
32. WARNING: The refrigerant used in your appliance and insulation materials require special disposal procedures.

### **Electrical Connection**

- The power cord of this appliance is equipped with a plug which meets with the standard of wall outlets to minimize the possibility of electrical shock.
- Under any circumstances, ensure that the power cord is grounded.
- This appliance is not designed to be used with an inverter.
- The cord should be secured behind the appliance and not left exposed or dangling to prevent accidental injury.
- Never unplug the appliance by pulling the power cord. Always grip the plug firmly and pull straight out from the receptacle.

- Do not use an extension cord with this appliance. If the power cord is too short, have a qualified electrician or service technician to install an outlet near the appliance. Use of an extension cord can negatively affect the performance of the unit.
- Improper use of the grounded plug can result in the risk of electrical shock. If the power cord is damaged, have it replaced by an authorized service center.

The freon-free refrigerant (R600a) and the foaming insulation material (cyclopentane) that is environmentally friendly are used for the refrigerator, causing no damage to the ozone layer and having a very small impact on the global warming. R600a is flammable, and sealed in a refrigeration system, without leakage during normal use. But, in case of refrigerant leakage due to the refrigerant circuit being damaged, be sure to keep the appliance away from open flames and open the windows for ventilation as quickly as possible.

**STRUCTURE ILLUSTRATION**

1. Temperature control dial
2. Cool box
3. Drip tray
4. Shelf
5. Crisper cover
6. Crisper
7. Adjustable front foot
8. Pocket/bottle racks

Note: this combination of cool box, drip tray, shelf, crisper cover, crisper and racks results in the most efficient use of energy for this refrigerating appliance.

**INSTALLATION**

Choose a dry and well-ventilated place where there is no corrosive air.

In order to improve efficiency of the cooling system and save energy, it is necessary to maintain good ventilation around the appliance for the dissipation of heat. For this reason, sufficient clear space should be available around the refrigerator.

**Ventilation condition**

Make sure the refrigerator is placed in an area with adequate ventilation and is not exposed to hot air. Do not locate the refrigerator near a heat source such as cooker, and avoid it from direct sunlight, thus guaranteeing the refrigeration effect while saving energy consumption. Do not locate the refrigerator in the damp place, so as to prevent the refrigerator from rusting and leaking electricity.



## Heat dissipation space

When working, the refrigerator gives off heat to surroundings. Therefore, at least 30mm of free space should be spared at the top side, more than 100mm on both sides, and above 50mm at the back side of the refrigerator.

Dimensions in mm

W	D	H	A	B	C (°)	E	F
470	447	831	800	874	130±5	50	100

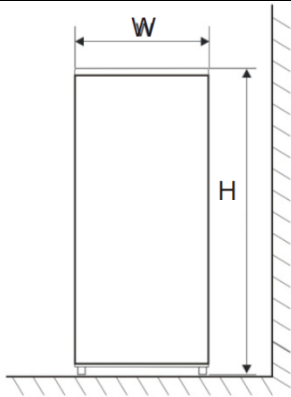

Figure 1

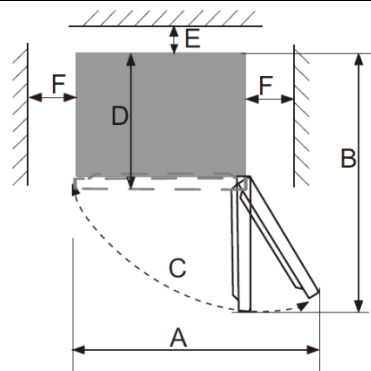

Figure 2

Note: Figure 1 and Figure 2 only as a product space demand size schematic diagram.

## Leveling the appliance

If the appliance is not level, the door and magnetic seal alignment will be affected and may cause the appliance to work incorrectly. Once the appliance is placed in its final location, adjust the leveling feet at the front by turning them.

## Cleaning before use

Wipe the inside of the appliance with a weak solution of bicarbonate of soda. Then rinse with warm water using a damp sponge or cloth. Wash the shelf (shelves) in warm soapy water and dry completely before replacing in the appliance.

## Before plugging in

Check that you have a socket which is compatible with the plug supplied with the appliance.

## Before switching on

DO NOT SWITCH ON UNTIL FOUR HOURS AFTER MOVING THE APPLIANCE.

The coolant fluid needs time to settle. If the appliance is switched off at any time, wait 30 minutes before switching back on to allow the coolant fluid to settle.

## Before filling your appliance

Before storing foods in your appliance, turn the appliance on and wait for 24 hours, to make sure it is working properly and to allow the appliance to fall to the correct temperature.

## START

### Testing

Clean the parts of the appliance with lukewarm water containing a little neutral detergent and with clear water, and wipe them dry.

**Notes:** Electric parts of the appliance can only be wiped by dry cloth.

1. Remark: turn the temperature control dial to position "4" to turn on the electricity. The compressor begins to work.
2. Open the door 30 minutes later, if the temperature in the refrigerator decreases obviously, it shows that the refrigerator system works well.

## Temperature control dial

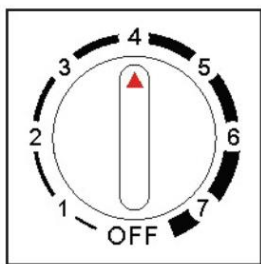

The temperature of the appliance can be adjusted by turning the temperature control dial.

The thermostat can be set between 1 and 7.

- 1 is the warmest setting.
- 7 is the coldest setting.
- Set the dial to OFF to turn off the cooling function.
- Under the normal operating condition (in spring and autumn), it is recommended to set the temperature at 4.
- In summer when the ambient temperature is high, it is recommended to set temperature at 3-4 so as to guarantee the temperatures and reduce the refrigerator continuous running time; and in winter when the ambient temperature is low, it is recommended to set temperature at 5-6 to avoid frequent start/stop of the refrigerator.

Notes: The temperatures may vary with respect to setting ones due to compressor cycles and outside conditions.

**Note:** the temperature will impact the storage time of food. Set the temperature as necessary. Warmer will accelerate food spoilage and colder will freeze food bad. Thus, food to be wasted.

## STORAGE OF FOOD

Your appliance has the accessories as the “Structure illustration” showed in general, with this part instruction you can have the right way to storage your food.

**Note:** Food is not allowed to touch directly all surfaces inside the appliance. It has to be wrapped separately in aluminum sheet or in cellophane sheet or in airtight plastic boxes.

### Storing food in the refrigerator compartment

The refrigerator compartment helps to extend the storage times of fresh perishable foods.

Fresh food care for best results:

- Store foods that are very fresh and of good quality.
- Ensure that food is well wrapped or covered before it is stored. This will prevent food from dehydrating, deteriorating in color or losing taste and will help maintain freshness. It will also prevent odor transfer. Vegetables and fruit don't need to be wrapped.
- Make sure that strong smelling foods are wrapped or covered and stored away from foods such as butter, milk and cream which can be tainted by strong odors.
- Cool hot foods down before placing them in the refrigerator compartment.
- Proper place should be left instead of too crowded during food storage.

### Tips:

#### Take extra care with meat and fish

Cooked meats should always be stored on a shelf above raw meats to avoid bacterial transfer. Keep raw meats on a plate which is large enough to collect juices and cover it with cling film or foil.

#### Leave space around food

This allows cold air to circulate around, ensuring all parts of the appliance are kept cool.

#### Pre-cooked food should be cooled properly

Allow pre-cooked food to cool down before placing in the appliance. This will help to stop the internal temperature of the appliance from rising. Keep for only 1-2 days.

#### Shut the door

To prevent cold air escaping, try to limit the times you open the door. When returning from shopping, sort foods to be kept in your appliance before opening the door. Only open the door to put food in or take it out.

#### Where to store your foods in the appliance

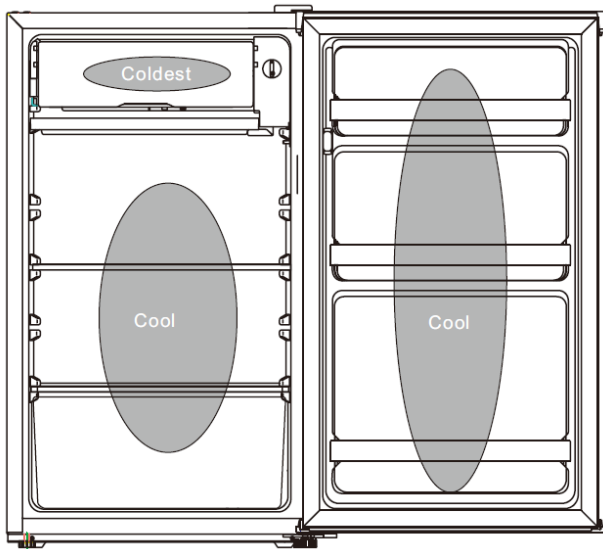

### **Cool area**

This is where to store foods which will keep longer if they are kept cool. Milk, eggs, yogurt, fruit juices, hard cheeses e.g. Cheddar. Opened jars and bottles of salad dressings, sauces and jams. Fats, e.g. butter, margarine, low-fat spreads, cooking fats and lard.

### **Coldest area**

This is where foods which must be cold to keep them safe should be kept:

- Raw and uncooked foods should always be wrapped.
- Pre-cooked chilled foods, e.g. ready meals, meat pies, soft cheeses.
- Pre-cooked meats e.g. ham.
- Prepared salads (including pre-packed mixed green salads, rice, potato salad etc.).
- Desserts, e.g. fromage frais and cream cakes. Home-prepared food and leftovers.

Most pre-packed foods have a recommended 'use by /best before/best by/' date stamped on them. Store them in the appliance and use within the recommended time.

### **SWITCHING OFF YOUR APPLIANCE**

If the appliance needs to be switched off for an extended period, the following steps should be taken to prevent mould on the appliance.

1. Remove all food;
2. Remove the power plug from the mains socket;
3. Clean and dry the interior thoroughly;
4. Ensure that the door is wedged open slightly to allow air to circulate.

### **WE RECOMMEND THAT YOU FOLLOW THE TIPS BELOW TO SAVE ENERGY**

- Try to avoid keeping the door open for long periods in order to conserve energy.
- Ensure the appliance is away from any sources of heat (Direct sunlight, electric oven or cooker etc.)
- Don't set the temperature colder than necessary.
- Don't store warm food or evaporating liquid in the appliance.
- Place the appliance in a well ventilated, humidity free room.
- Do not overcrowd the refrigerator or block cold air vents. Doing so causes the refrigerator to run longer and use more energy. The shelf (shelves) should not be lined with aluminum foil, wax paper or paper toweling, because this will interfere with the cold air circulation, making the refrigerator less efficient so as to cause food spoilage.

### **DEFROSTING**

After the refrigerator has been working for a period of time, frost may form on the surface of the evaporator, thus affecting the cooling effect and increasing electricity consumption. When the frost is too thick, defrosting should be carried out.

Cut off the power and open the refrigerator door to let the temperature inside rise naturally. Once the accumulated frost melts, the water will drip onto the drip tray. Please pour out the water from the drip tray promptly. Use a dry cloth to wipe off the remaining icy water. Plug in and turn on the appliance.

## SERVICING

- This product should be serviced by an authorized engineer and only genuine spare parts should be used.
- Under no circumstances should you attempt to repair the appliance yourself.
- Repairs carried out by inexperienced persons may cause injury or serious malfunctioning. Contact the local store where your purchase was made.
- When the appliance is not in use for long periods, disconnect from the electricity supply, empty all foods and clean the appliance, leaving the door ajar to prevent unpleasant smells.

## CHANGING THE LAMP

The LED lamp is used by the refrigerator for lighting, which features low energy consumption and long service life. In case of any abnormality, please contact the after-sales personnel for visiting service. The LED lamps can only be replaced by the after-sales personnel.

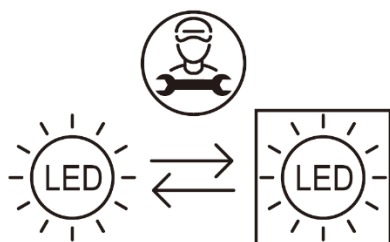

Replaceable (LED only) light source by a professional  
This product contains a light source with no energy efficiency class

## CLEANING AND CARE

For hygienic reasons the appliance (including exterior and interior accessories) should be cleaned regularly at least every two months.

**WARNING:** The appliance must not be connected to the mains during cleaning. Danger of electrical shock!  
Before cleaning, switch the appliance off and remove the plug from the mains socket.

### Exterior cleaning

- To maintain good appearance of your appliance, you should clean it regularly.
- Spray water onto the cleaning cloth instead of spraying directly on the surface of the appliance. This helps ensure an even distribution of moisture to the surface.
- Clean the doors, handles and cabinet surfaces with a mild detergent and then wiped dry with a soft cloth.

### Caution!

Don't use sharp objects as they are likely to scratch the surface. Don't use Thinner, Car detergent, Clorox, ethereal oil, abrasive cleansers or organic solvent such as Benzene for cleaning. They may damage the surface of the appliance and may cause fire.

### Interior cleaning

You should clean the appliance interior regularly. It will be easier to clean when food stocks are low. Wipe the inside of the appliance with a weak solution of bicarbonate of soda, and then rinse with warm water using a wrung-out sponge or cloth. Thoroughly dry all surfaces and removable parts.

### Door seals cleaning

Take care to keep door seals clean. Sticky food and drinks can cause seals to stick to the cabinet and tear when you open the door. Wash seal with a mild detergent and warm water. Rinse and dry it thoroughly after cleaning.

**Caution!** Only after the door seals are completely dry should the appliance be powered on.

## DOOR REVERSE

Users can change the direction of opening according to one's own needs. The concrete operating sequence is as follows: (The pictures below are for the guideline to reverse the door. The appearance of the appliance may be different from the product you purchased.)

1. Make sure that your refrigerator is unplugged.
2. Remove the hinge cover and upper hinge from the top right side of the cabinet. Remove the screw hole cover from the top left side of the cabinet.

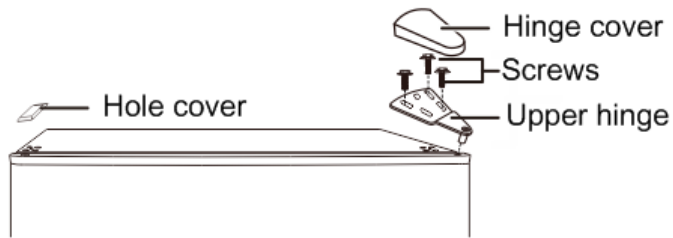

3. Remove the refrigerator compartment door from the cabinet.
4. Remove the screws that secure the lower hinge on the right side of the cabinet, then remove the hinge. Remove the adjustable foot on the left side.

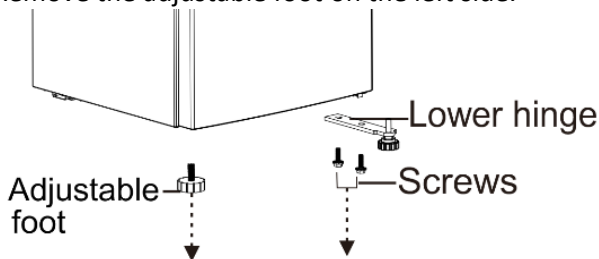

5. Remove the adjustable foot on the lower hinge shaft, and remove the washer and nut.

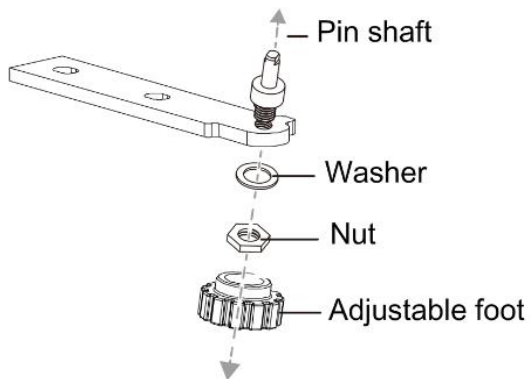

6. Turn the lower hinge by 180°.

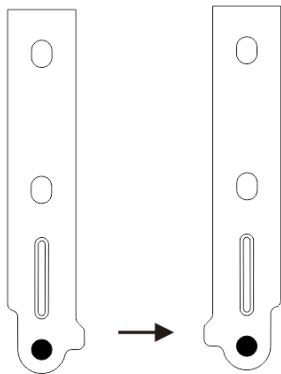

7. Install the washer and nut into the hole on the pin shaft, and then install the adjustable foot.

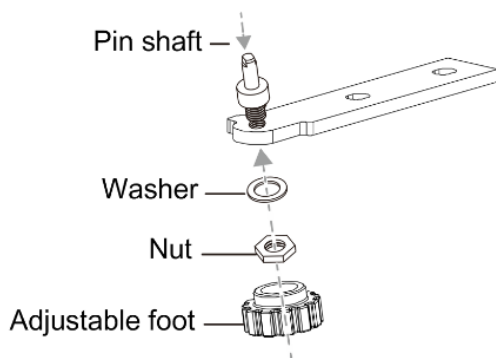

8. Install the lower hinge on the left side of the cabinet. Install the adjustable foot at the right.

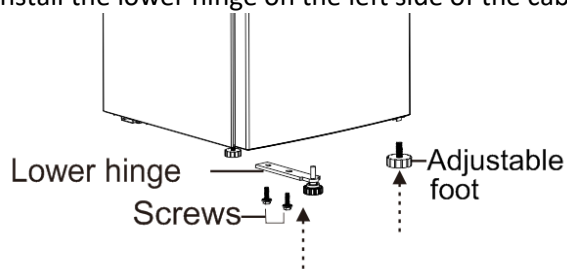

9. Remove the screw that secures the door stop from the bottom right of the refrigerator door, then remove the door stop and install to the bottom left side.

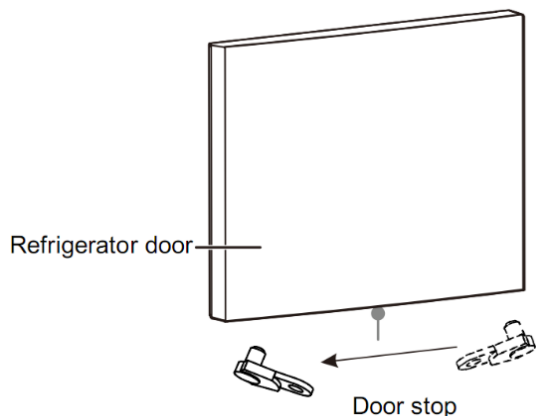

10. Install the refrigerator door.  
11. Move the door bushing from the top right side of the refrigerator door to the top left side of the door. Move the left hole cover to the right side.

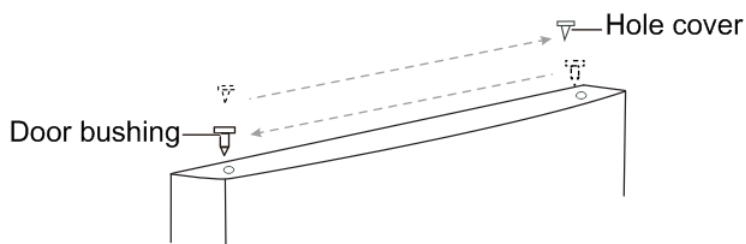

12. Secure the upper hinge to the top left side of the cabinet with the three screws you removed previously. Before you tighten the upper hinge screws, make sure that the top of the door is level with the cabinet and that the rubber gasket makes a good seal.

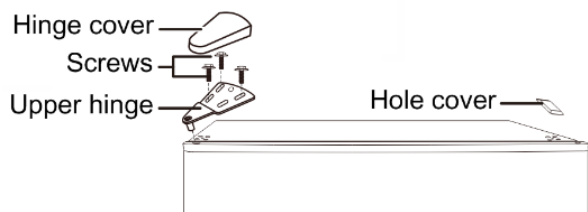

### Simple fault analysis and elimination

With regard to the following small faults, not every failure needs to be fixed by the technical service personnel; you can try to solve the problem.

Case	Inspection	Solutions
Completely non-refrigeration	<ul style="list-style-type: none"> <li>• Is power plug off?</li> <li>• Are breakers and fuses broken?</li> <li>• Where is the refrigerator installed? Is it placed in balconies, garages, storage rooms and other places where the ambient temperature is below 10°C?</li> </ul>	<ul style="list-style-type: none"> <li>• Re-plug</li> <li>• Opening the door and checking whether the lamp is lit.</li> <li>• Install the refrigerator in a location that is protected and the ambient temperature is above 10 °C. If your refrigerator is installed in too low temperature, the internal cooling system may not work correctly.</li> </ul>

Abnormal noise	<ul style="list-style-type: none"> <li>• Is refrigerator leveled?</li> <li>• Does refrigerator reach the wall?</li> </ul>	<ul style="list-style-type: none"> <li>• Adjusting refrigerator's adjustable feet.</li> <li>• Place it off the wall.</li> </ul>
Poor refrigerating efficiency	<ul style="list-style-type: none"> <li>• Did you put hot food or too much food?</li> <li>• Did you open the door frequently?</li> <li>• Did you clip food bag to the seal of door?</li> <li>• Direct sunlight or near a furnace or stove?</li> <li>• Is it well-ventilated?</li> <li>• Temperature setting is too high?</li> </ul>	<ul style="list-style-type: none"> <li>• Putting food into refrigerator when hot food becomes cool.</li> <li>• Checking and closing the door.</li> <li>• Removing the refrigerator from the heat source.</li> <li>• Emptying the distance to maintain good ventilation.</li> <li>• Setting to the appropriate temperature.</li> </ul>
Peculiar smell in refrigerator	<ul style="list-style-type: none"> <li>• Any spoiled food?</li> <li>• Do you need to clean the refrigerator?</li> <li>• Do you pack food of strong flavors?</li> </ul>	<ul style="list-style-type: none"> <li>• Throwing away spoiled food.</li> <li>• Cleaning refrigerator.</li> <li>• Packing food that has strong flavors.</li> </ul>

### TECHNICAL SPECIFICATIONS

Rated voltage:	220-240V~
Rated current:	0.45A
Rated frequency:	50Hz
Climate class:	N/ST
Refrigerant:	R600a(19g)
Protection against electrical shock:	I
Insulation blowing gas:	Cyclopentane
Noise level	45 dB(A)

#### Climate class:

- Extended temperate (SN): 'this refrigerating appliance is intended to be used at ambient temperatures ranging from 10°C to 32 °C';
- Temperate(N): 'this refrigerating appliance is intended to be used at ambient temperatures ranging from 16 °C to 32 °C';
- Subtropical (ST): 'this refrigerating appliance is intended to be used at ambient temperatures ranging from 16 °C to 38 °C';
- Tropical(T): 'this refrigerating appliance is intended to be used at ambient temperatures ranging from 16 °C to 43 °C';

Note: Given the limit values of the ambient temperature range for the climate classes for which the refrigerating appliance is designed and the fact that the internal temperatures could be affected by such factors as location of the refrigerating appliance, ambient temperature and the frequency of door opening, the setting of any temperature control device might have to be varied to allow for these factors, if appropriate.

When operating in an environment other than the specified climate type (i.e., beyond the rated ambient temperature range), the appliance may not be able to maintain the desirable compartment temperatures.

**Note:** More data information, please scan the QR code on the energy label.

### GUARANTEE AND CUSTOMER SERVICE

Before delivery our devices are subjected to rigorous quality control. If, despite all care, damage has occurred during production or transportation, please return the device to your dealer. In addition to statutory legal rights, the purchaser has an option to claim under the terms of the following guarantee:

For the purchased device we provide 2 years guarantee, commencing from the day of sale. If you have a defective product, you can directly go back to the point of purchase.

Defects which arise due to improper handling of the device and malfunctions due to interventions and repairs by third parties or the fitting of non-original parts are not covered by this guarantee. Always keep your receipt, without the receipt you can't claim any form of warranty. Damage caused by not following the instruction manual, will lead to a void of warranty, if this results in consequential damages then we will not be liable. Neither can we hold responsible for material damage or personal injury caused by improper use or if the instruction manual are not properly executed. Damage to accessories does not mean free replacement of the whole

appliance. In such case please contact our service department. Broken glass or breakage of plastic parts is always subject to a charge. Defects to consumables or parts subjected to wearing, as well as cleaning, maintenance or the replacement of said parts are not covered by the warranty and are to be paid.

The guarantee period of the spare parts is 2 years. If you need replacement, please contact our customer service.

#### **ENVIRONMENT FRIENDLY DISPOSAL**



Recycling – European Directive 2012/19/EU

This marking indicates that this product should not be disposed with other household wastes. To prevent possible harm to the environment or human health from uncontrolled waste disposal, recycle it responsibly to promote the sustainable reuse of material resources. To return your used device, please use the return and collection systems or contact the retailer where the product was purchased.

They can take this product for environmental safe recycling.

#### **Warnings for disposal**

Refrigerant and cyclopentane foaming material used for the refrigerator are flammable. Therefore, when the refrigerator is scrapped, it shall be kept away from any fire source and be recovered by a special recovering company with corresponding qualification other than be disposed by combustion, so as to prevent damage to the environment or any other harm.

When the refrigerator is scrapped, disassemble the doors, and remove gasket of door and shelves; put the doors and shelves in a proper place, so as to prevent trapping of any child.

For professional repair and ordering spare parts, please contact our customer service.

Emerio B.V.

Oudeweg 115

2031 CC Haarlem

The Netherlands

#### **Customer service:**

T: +31 (0) 23 3034369

[www.emerio.eu/service](http://www.emerio.eu/service)

#### **Kundeninformation:**

T: +49 (0) 3222 1097 600

[www.emerio.eu/service](http://www.emerio.eu/service)

#### **Klantenservice:**

T: +31 (0) 23 3034369

[www.emerio.eu/service](http://www.emerio.eu/service)

Looking for spare parts? Have a look at [www.spareparts.emerio.eu](http://www.spareparts.emerio.eu)

Sie brauchen Ersatzteile? Besuchen Sie [www.ersatzteile.emerio.eu](http://www.ersatzteile.emerio.eu)

Onderdelen nodig? Kijk op [www.onderdelen.emerio.eu](http://www.onderdelen.emerio.eu)



## SICHERHEITSINFORMATIONEN

Lesen Sie vor dem Gebrauch unbedingt die nachfolgenden Anleitungen, um Verletzungen oder Beschädigungen zu vermeiden und das beste Ergebnis mit dem Gerät zu erzielen. Bewahren Sie diese Bedienungsanleitung an einem sicheren Ort auf. Wenn Sie dieses Gerät an eine andere Person weitergeben, stellen Sie sicher, dass Sie auch diese Bedienungsanleitung aushändigen.

Im Falle von Beschädigungen, die durch die Missachtung der Anleitungen in dieser Bedienungsanleitung verursacht wurden, wird die Garantie ungültig. Der Hersteller/Importeur haftet nicht für Schäden, die durch Missachtung der Bedienungsanleitung, fahrlässigen Gebrauch oder Benutzung, die nicht in Übereinstimmung mit den Anforderungen dieser Bedienungsanleitung erfolgt, verursacht wurden.

1. Lesen und bewahren Sie diese Anleitungen auf. Achtung: Die Bilder in der Bedienungsanleitung dienen nur zur Veranschaulichung.
2. Dieses Gerät kann von Kindern ab 8 Jahren und von Personen mit eingeschränkten physischen, sensorischen oder geistigen Fähigkeiten oder ohne Erfahrung und/oder Wissen benutzt werden, wenn diese durch eine für ihre Sicherheit zuständige Person beaufsichtigt werden oder von ihr Anweisungen erhielten, wie das Gerät sicher zu benutzen ist und sie auf die Risiken aufmerksam gemacht wurden. Kinder dürfen nicht mit dem Gerät spielen. Kinder sollten dieses Gerät nicht unbeaufsichtigt reinigen oder warten.
3. Kinder im Alter zwischen 3 und 8 Jahren dürfen Kühlgeräte befüllen und leeren.
4. Wenn die Netzanschlussleitung dieses Gerätes beschädigt wird, muss sie durch den Hersteller oder seinen Kundendienst oder eine ähnlich qualifizierte Person ersetzt werden, um Gefährdungen zu vermeiden.
5. **WARNUNG:** Halten Sie die Lüftungsöffnungen im Gehäuse oder direkt im Gerät frei von Hindernissen.

6. **WARNUNG:** Verwenden Sie keine anderen als die vom Hersteller empfohlenen mechanischen Geräte oder andere Mittel, um den Abtauvorgang zu beschleunigen.
7. **WARNUNG:** Beschädigen Sie den Kältemittelkreislauf nicht.
8. **WARNUNG:** Verwenden Sie keine elektrischen Geräte in den Lebensmittelfächern des Geräts, es sei denn, sie entsprechen dem Typ, der vom Hersteller empfohlen wird.
9. Lagern Sie keine explosiven Substanzen wie Aerosoldosen mit einem brennbaren Treibmittel in diesem Gerät.
10. Dieses Gerät ist dazu bestimmt, im Haushalt und ähnlichen Anwendungsbereichen benutzt zu werden, wie z.B.:
  - in Personalküchen von Ladengeschäften, Büros und anderen Arbeitsumgebungen,
  - auf Bauernhöfen, von Gästen in Hotels, Motels und anderen Wohnumgebungen,
  - Pensionen und ähnlichen Unterkünften,
  - im Catering und ähnlichen Nicht-Einzelhandelsbereichen.
11. **WARNUNG:** Stellen Sie das Gerät so auf, dass das Versorgungskabel nicht eingeklemmt oder beschädigt wird.
12. **WARNUNG:** Stellen Sie keine Mehrfachsteckdosen oder tragbare Stromquellen an der Rückseite des Geräts auf.
13. Um eine Kontamination von Lebensmitteln zu vermeiden, beachten Sie bitte folgende Hinweise:
  - Ein längeres Öffnen des Deckels kann zu einer deutlichen Erhöhung der Temperatur im Gerät führen.
  - Reinigen Sie regelmäßig die Oberflächen, die mit Lebensmitteln und den zugänglichen Abläufen in Berührung kommen können.
  - Reinigen Sie die Wasserbehälter, wenn diese 48 Stunden lang nicht benutzt wurden. Spülen Sie den Wasserkreislauf, wenn 5 Tage lang kein Wasser verbraucht wurde. (Gilt nur für Wasserspender und Wasserzulauf)
  - Bewahren Sie Fleisch und Fisch in geeigneten Behältnissen im Kühlschrank auf, damit sie keinen Kontakt mit anderen Lebensmitteln bekommen oder auf sie tropfen können.

- Tiefkühlfächer mit 2 Sternen eignen sich für die Aufbewahrung tiefgekühlter Lebensmittel, zum Aufbewahren oder Herstellen von Speiseeis und Eiswürfeln.
  - Zum Einfrieren frischer Lebensmittel sind Tiefkühlfächer mit einem, zwei oder drei Sternen nicht geeignet.
  - Wenn das Kühlgerät längere Zeit leer bleibt, schalten Sie es aus, tauen Sie es ab, reinigen und trocknen sie es. Lassen Sie die Tür geöffnet, damit sich im Geräteinneren kein Schimmel bildet.
14. Dieses Kühlgerät ist nicht als Einbaugerät vorgesehen.
15. **Klimaklasse:**
- SN (Subnormal): Das Kühlgerät eignet sich für Umgebungstemperaturen von 10 bis 32 °C.
  - N (Normal): Das Kühlgerät eignet sich für Umgebungstemperaturen von 16 bis 32 °C.
  - ST (Subtropisch): Das Kühlgerät eignet sich für Umgebungstemperaturen von 16 bis 38 °C.
  - T (Tropisch): Das Kühlgerät eignet sich für Umgebungstemperaturen von 16 bis 43 °C.
16. Das Kühlgerät eignet sich nicht für die Kühlung von Lebensmitteln.
17. Das Gerät muss vor Wärmequellen und direktem Sonnenlicht geschützt werden, um die Funktion nicht zu beeinträchtigen.
18. Stellen Sie auf das Gerät keine wackeligen Gegenstände (schwere Gegenstände oder Behältnisse mit Wasser). Es besteht Verletzungs- und Stromschlaggefahr.
19. Um das Gerät herum dürfen weder Benzin noch andere zündfähige Stoffe aufbewahrt oder benutzt werden.
20. Spritzen Sie kein Wasser auf das Gerät. Schützen Sie das Gerät vor Nässe. Andernfalls wird die elektrische Isolation beeinträchtigt.
21. Bei Stromausfall oder zum Reinigen den Netzstecker ziehen. Schließen Sie den Gerätestecker mindestens 5 Minuten später an, falls der Kompressor beschädigt wurde.



22. **WARNUNG!** Brandgefahr / zündfähige Materialien
23. Um Informationen zu Installation, Benutzung, Handhabung, Wartung, Austausch der Lampe (sofern zutreffend), Reinigung und Entsorgung zu erhalten, lesen Sie bitte den nachfolgenden Abschnitt in der Bedienungsanleitung.
24. Vorsicht! Für Personen, die keine zugelassenen Servicemitarbeiter sind, ist es gefährlich, Reparaturarbeiten durchzuführen, bei denen die Abdeckungen entfernt werden. Versuchen Sie nicht, dieses Gerät selbst zu reparieren – es besteht die Gefahr eines Stromschlages.
25. Verwenden Sie zum Abtauen des Geräts keine elektrischen Geräte wie Haartrockner oder Heizgeräte.
26. Behälter mit brennbaren Gasen oder Flüssigkeiten können bei niedrigen Temperaturen auslaufen.
27. Bewahren Sie keine Behälter mit brennbaren Materialien wie Spraydosen, Feuerlöscher-Nachfüllpatronen usw. im Gerät auf.
28. Füllen Sie keine kohlenstoffhaltigen oder sprudelnden Getränke in das Kühlbox. Speiseeis am Stiel kann „Frost/Kälteverbrennungen“ verursachen, wenn es unmittelbar nach Entnahme aus dem Gerät verzehrt wird.
29. Flaschen und Dosen dürfen nicht in das Kühlbox gelegt werden, da sie platzen können, wenn ihr Inhalt gefriert.
30. Das Gerät ist schwer. Beim Umstellen des Geräts ist deshalb Vorsicht geboten. Es ist gefährlich, die Spezifikationen zu ändern oder zu versuchen, dieses Produkt in irgendeiner Weise zu umzubauen.
31. Bewahren Sie keine brennbaren Gase oder Flüssigkeiten in Ihrem Gerät auf.
32. **WARNUNG:** Das Kältemittel und die Dämmstoffe, die in Ihrem Kühlschranks eingesetzt sind, müssen als Sondermüll entsorgt werden.

## **Elektrischer Anschluss**

- Dieses Gerät verfügt über einen Netzstecker, der in standardmäßige Wandsteckdosen passt und die Gefahr von Stromschlägen mindert.
- Stellen Sie auf jeden Fall sicher, dass das Netzkabel geerdet ist.
- Dieses Gerät ist nicht für den Betrieb mit einem Wechselrichter vorgesehen.
- Das Kabel sollte hinter dem Gerät befestigt werden und nicht frei liegen oder baumeln, um versehentliche Verletzungen zu vermeiden.
- Ziehen Sie niemals am Netzkabel, um das Gerät vom Stromnetz zu trennen. Fassen Sie immer am Stecker an und ziehen Sie ihn direkt aus der Buchse.
- Verwenden Sie kein Verlängerungskabel mit diesem Gerät. Wenn das Netzkabel zu kurz ist, lassen Sie von einem qualifizierten Elektriker oder Servicetechniker eine Steckdose in der Nähe des Geräts installieren. Die Verwendung eines Verlängerungskabels kann sich negativ auf die Leistung des Geräts auswirken.
- Bei unsachgemäßer Verwendung des geerdeten Steckers besteht die Gefahr eines Stromschlags. Wenn das Netzkabel beschädigt ist, lassen Sie es von einem autorisierten Servicecenter austauschen.

Durch den Einsatz eines freonfreien Kältemittels (R600a) und eines umweltfreundlichen Dämmschaums (Cyclopentan) schont der Kühlschrank die Ozonschicht und ist äußerst klimafreundlich. R600a ist entflammbar und in einem Kühlsystem versiegelt, aus dem es bei normalem Gebrauch nicht austreten kann. Kommt es infolge einer Beschädigung des Kältemittelkreislaufs jedoch zum Austritt von Kältemittel, halten Sie das Gerät unbedingt von offenem Feuer fern und öffnen Sie zur Belüftung so schnell wie möglich die Fenster.

## SCHEMATISCHER AUFBAU



1. Temperaturregler
2. Kühlbox
3. Tropfschale
4. Regal
5. Gemüsefachabdeckung
6. Gemüsefach
7. Verstellbare Vorderfüße
8. Fächer/Flaschenregal

Hinweis: Diese Kombination aus Kühlbox, Tropfschale, Regal, Gemüsefachabdeckung, Gemüsefach und Fächern ergibt die effizienteste Energienutzung für dieses Kühlgerät.

### AUFSTELLEN

Wählen Sie einen trockenen und gut belüfteten Ort, an dem keine korrosionsgefährdende Luft zirkuliert. Um die Kühlwirkung und Energieeffizienz zu verbessern, sollte für eine gute Belüftung rund um das Gerät gesorgt werden, damit die Wärme abgeführt werden kann. Deshalb sollte genügend Platz um das Kühlgerät herum frei bleiben.

### Belüftungsanforderungen

Achten Sie darauf, dass der Kühlschrank an einem Raum mit ausreichender Belüftung steht und keiner heißen Luft ausgesetzt ist. Stellen Sie den Kühlschrank nicht in der Nähe einer Wärmequelle wie dem Herd auf und schützen Sie ihn vor direkter Sonneneinstrahlung. Dies sorgt für eine wirksame Kühlleistung und mindert den Energieverbrauch. Stellen Sie den Kühlschrank nicht an einer feuchten Stelle auf, da er ansonsten rosten könnte oder Strom austreten könnte.

## Wärmeableitungsraum

Beim Betrieb gibt der Kühlschrank Wärme an die Umgebung ab. Aus diesem Grund sollte oberhalb des Kühlschranks mindestens 30 mm Freiraum bleiben, zu beiden Seiten mehr als 100 mm und an der Rückseite des Kühlschranks mehr als 50 mm.

Abmessungen in mm

W	T	Std.	A	B	C (°)	E	F
470	447	831	800	874	130±5	50	100



Abbildung 1



Abbildung 2

Hinweis: Abbildung 1 und Abbildung 2 nur als schematische Darstellung des Produktraumbedarfs.

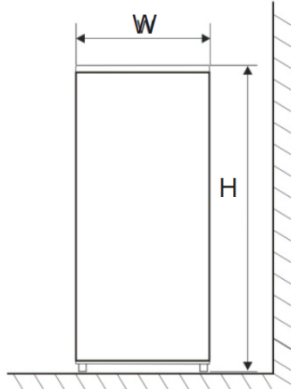
## Gerät nivellieren

Die Tür und die magnetische Dichtung sind nicht korrekt aufeinander ausgerichtet, wenn das Gerät nicht gerade steht. Das kann dazu führen, dass das Gerät nicht einwandfrei funktioniert. Sobald das Gerät in seiner endgültigen Position steht, justieren Sie die Nivellierfüße an der Vorderseite.

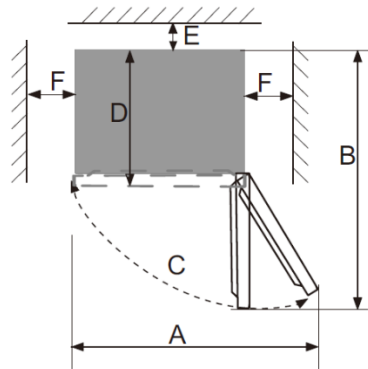
## Reinigung vor dem Gebrauch

Wischen Sie die Innenseite des Geräts mit einer schwachen Natronlösung aus. Wischen Sie dann mithilfe eines feuchten Schwamms oder Tuchs mit warmem Wasser nach. Waschen Sie das Regal (die Regale) in warmem Seifenwasser ab und trocknen Sie sie gründlich ab, bevor Sie die Elemente wieder in das Gerät einsetzen.

## Vor dem Anschließen an die Steckdose

Prüfen Sie, ob Ihre Steckdose mit dem Stecker des Geräts kompatibel ist.

## Vor dem Einschalten

SCHALTEN SIE DAS GERÄT ERST VIER STUNDEN NACH DEM TRANSPORT EIN.

Das Kältemittel braucht Zeit, um sich zu setzen. Sollte das Gerät einmal ausgeschaltet werden, warten Sie 30 Minuten, bevor Sie es wieder einschalten, damit sich das Kältemittel setzen kann.

## Vor dem Befüllen des Geräts

Bevor Sie Lebensmittel in Ihr Gerät stellen, schalten Sie das Gerät ein und warten Sie 24 Stunden, um sicherzustellen, dass das Gerät ordnungsgemäß funktioniert und die richtige Temperatur erreicht hat.

## START

### Testen

Reinigen Sie die Teile des Geräts mit lauwarmem Wasser, das etwas neutrales Reinigungsmittel enthält, und mit klarem Wasser und wischen Sie sie trocken.

**Hinweise:** Die elektrischen Komponenten des Geräts dürfen nur mit einem trockenen Tuch abgewischt werden.

1. Hinweis: Stellen Sie den Temperaturregler auf Position „4“, um den Strom einzuschalten. Der Kompressor beginnt zu arbeiten.
2. Öffnen Sie die Tür 30 Minuten später. Wenn die Temperatur im Kühlschrank deutlich sinkt, funktioniert das Kühlsystem ordnungsgemäß.

## Temperaturregler

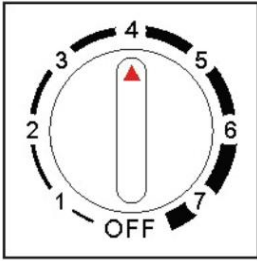

Die Temperatur des Geräts kann durch Drehen des Temperaturreglers eingestellt werden.

Der Temperaturregler kann zwischen 1 und 7 eingestellt werden.

- 1 ist die wärmste Einstellung.

- 7 ist die kälteste Einstellung.

- Stellen Sie den Regler auf OFF, um die Kühlfunktion auszuschalten.

- Unter normalen Betriebsbedingungen (im Frühjahr und Herbst) wird empfohlen, die Temperatur auf 4 °C einzustellen.
- Im Sommer, wenn die Umgebungstemperatur hoch ist, empfiehlt es sich, die Temperatur auf 3 bis 4 einzustellen, um die Temperatur aufrechtzuerhalten und die Dauerlaufzeit des Kühlschranks zu reduzieren; im Winter, wenn die Umgebungstemperatur niedrig ist, empfiehlt es sich, die Temperatur auf 5 bis 6 einzustellen, um ein häufiges Ein- und Ausschalten des Kühlschranks zu vermeiden.

Hinweise: Die Temperaturen können aufgrund der Kompressorzyklen und der Außenbedingungen von den eingestellten Temperaturen abweichen.

**Hinweis:** Die Temperatur beeinflusst die Aufbewahrungsdauer der Lebensmittel. Stellen Sie die Temperatur ganz nach Bedarf ein. Bei einer wärmeren Temperatur verderben die Lebensmittel schneller und bei einer kälteren Temperatur gefrieren sie zu stark. Beides führt zur Verschwendung von Lebensmitteln.

## AUFBEWAHRUNG VON LEBENSMITTELN

Das Gerät ist generell mit dem Zubehör ausgestattet, das in der „SCHEMATISCHER AUFBAU“ Abbildung dargestellt ist. Dieser Anleitungsteil erläutert die richtige Aufbewahrung für die verschiedenen Lebensmittel.

**Hinweis:** Die Lebensmittel dürfen die Innenflächen des Geräts nicht direkt berühren. Sie müssen separat in Alufolie oder Zellophan eingeschlagen oder in luftdichten Kunststoffbehältern aufbewahrt werden.

### Aufbewahren von Lebensmitteln im Kühlfach

Um die Aufbewahrungsdauer frischer verderblicher Lebensmittel zu verlängern, kann das Kühlfach verwendet werden.

Optimale Nutzung durch sorgfältige Aufbewahrung von Frischwaren:

- Bewahren Sie Lebensmittel auf, die sehr frisch und von hoher Qualität sind.
- Die Lebensmittel müssen vor dem Lagern gut eingewickelt oder abgedeckt sein. Dadurch wird verhindert, dass die Lebensmittel austrocknen, sich verfärben oder Aroma verlieren und sie länger frisch. Außerdem wird dadurch verhindert, dass Gerüche übertragen werden. Obst und Gemüse müssen nicht eingeschlagen werden.
- Stark riechende Lebensmittel sollten eingeschlagen oder abgedeckt und von Zutaten wie Butter, Milch und Sahne entfernt gelagert werden, da diese Lebensmittel durch strenge Aromen geschmacklich verändert werden.
- Lassen Sie warme Speisen abkühlen, bevor Sie sie in das Kühlfach stellen.
- Bei der Lagerung von Lebensmitteln sollte angemessenen Platz gelassen werden und der Kühlschrank nicht überfüllt werden.

### Tipps:

#### Besondere Vorsicht bei Fleisch und Fisch

Gekochtes Fleisch sollte immer in einem Regal über rohem Fleisch gelagert werden, um eine Übertragung von Bakterien zu vermeiden. Bewahren Sie rohes Fleisch auf einem Teller auf, der groß genug ist, um den Saft aufzufangen, und bedecken Sie den Teller mit Frischhaltefolie oder Folie.

#### Lassen Sie Platz um Lebensmittel herum

Dadurch kann die kalte Luft zirkulieren, so dass alle Teile des Geräts kühl gehalten werden.

#### Vorgekochte Lebensmittel sollten sich vollständig abgekühlt haben



Lassen Sie vorgekochte Speisen abkühlen, bevor Sie sie in das Gerät stellen. Dadurch wird verhindert, dass die Innentemperatur des Geräts ansteigt. Nur 1 bis 2 Tage aufbewahren.

### **Schließen Sie die Tür**

Um zu verhindern, dass kalte Luft entweicht, sollten Sie versuchen, die Tür nur möglichst kurz zu öffnen. Wenn Sie vom Einkauf zurückkommen, sortieren Sie die Lebensmittel, die in Ihrem Gerät aufbewahrt werden sollen, bevor Sie die Tür öffnen. Öffnen Sie die Tür nur, um Lebensmittel hineinzulegen oder herauszunehmen.

### **Aufbewahrungsort für Ihre Lebensmittel im Gerät**

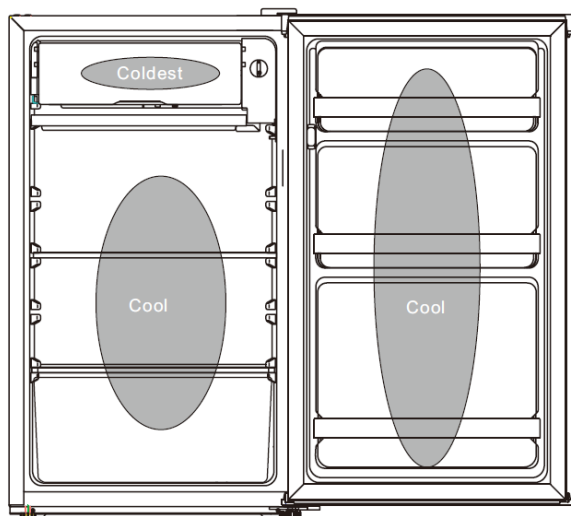

#### **“cool“: Kühler Bereich**

Hier werden Lebensmittel gelagert, die sich länger halten, wenn sie kühl gelagert werden. Milch, Eier, Joghurt, Fruchtsäfte, Hartkäse, z. B. Cheddar. Geöffnete Gläser und Flaschen mit Salatdressings, Soßen und Marmeladen. Fette, z. B. Butter, Margarine, fettarme Streichfette, Speisefette und Schmalz.

#### **“coldest“: Kältester Bereich**

Hier sollten Lebensmittel aufbewahrt werden, die aus Sicherheitsgründen gekühlt werden müssen:

- Rohe und ungekochte Lebensmittel sollten immer eingewickelt werden.
- Vorgekochte Kühlwaren, z. B. Fertiggerichte, Fleischpasteten, Weichkäse.
- Vorgekochtes Fleisch, z. B. Schinken.
- Zubereitete Salate (einschließlich abgepackter gemischter grüner Salate, Reis-, Kartoffelsalat usw.).
- Desserts, z. B. Frischkäse und Sahnetorten, selbst zubereitete Speisen und Reste.

Auf allen fertig verpackten Lebensmittel ist ein „MHD“ (Mindesthaltbarkeitsdatum) bzw. eine „Mindesthaltbarkeit“ aufgedruckt. Bewahren Sie sie im Gerät auf und verwenden Sie sie innerhalb der empfohlenen Zeit.

### **GERÄT AUSSCHALTEN**

Falls das Gerät längere Zeit ausgeschaltet werden muss, gehen Sie wie folgt vor, um Schimmelbildung im Gerät zu vermeiden.

1. Entfernen Sie alle Lebensmittel.
2. Ziehen Sie den Netzstecker aus der Steckdose.
3. Reinigen und trocknen Sie den Innenraum gründlich.
4. Achten Sie darauf, dass die Tür leicht geöffnet bleibt (z. B. mithilfe eines Keils), damit die Luft zirkulieren kann.

### **DIE FOLGENDEN TIPPS HELFEN BEIM ENERGIESPAREN.**

- Vermeiden Sie es nach Möglichkeit, die Tür zu lange geöffnet zu lassen. Das spart Energie.
- Stellen Sie sicher, dass das Gerät nicht in der Nähe von Wärmequellen steht (direktes Sonnenlicht, Elektroofen oder Kochgerät etc.)
- Stellen Sie die Temperatur nicht niedriger ein als notwendig.
- Bewahren Sie keine warmen Speisen oder dampfenden Flüssigkeiten im Gerät auf.
- Stellen Sie das Gerät in einem gut belüfteten Raum ohne Feuchtigkeit auf.
- Überfüllen Sie den Kühlschrank nicht und blockieren Sie nicht die Kaltluftöffnungen. Andernfalls läuft der Kühlschrank länger und verbraucht mehr Energie. Das Regal (die Regale) sollte(n) nicht mit Alufolie, Wachspapier oder Papiertüchern ausgekleidet werden, da dies die Kaltluftzirkulation behindert und die Effizienz des Kühlschranks beeinträchtigt, so dass die Lebensmittel verderben.

## ABTAUEN

Nach längerem Betrieb des Kühlschranks kann sich auf der Oberfläche des Verdampfers Reif bilden, wodurch die Kühlwirkung beeinträchtigt wird und der Stromverbrauch steigt. Wenn der Reif zu dick ist, sollte das Gerät abgetaut werden.

Schalten Sie den Strom ab und öffnen Sie die Kühlschranktür, damit die Temperatur im Inneren auf natürliche Weise ansteigt. Sobald der angesammelte Reif schmilzt, tropft das Wasser in die Tropfschale. Bitte gießen Sie das Wasser aus der Tropfschale umgehend aus. Verwenden Sie ein trockenes Tuch, um das restliche Eiswasser abzuwischen. Schließen Sie das Gerät an und schalten Sie es ein.

## REPARTUR

- Dieses Produkt sollte von autorisierten Technikern gewartet werden und es sollten nur Originalersatzteile verwendet werden.
- Versuchen Sie unter keinen Umständen, das Gerät selbst zu reparieren.
- Von unerfahrenen Personen durchgeführte Reparaturen können zu Verletzungen oder schweren Funktionsstörungen führen. Wenden Sie sich an das Geschäft vor Ort, in dem Sie Ihr Gerät gekauft haben.
- Wenn das Gerät längere Zeit nicht benutzt wird, trennen Sie es von der Stromversorgung, entnehmen Sie alle Lebensmittel und reinigen Sie das Gerät, wobei Sie die Tür einen Spalt offen lassen, um unangenehme Gerüche zu vermeiden.

## AUSWECHSELN DER LAMPE

Die LED-Lampe dient zur Beleuchtung des Kühlschranks und zeichnet sich durch geringen Energieverbrauch und lange Lebensdauer aus. Im Falle von Anomalien wenden Sie sich bitte an das Kundendienstpersonal, um das Gerät prüfen und reparieren zu lassen. Die LED-Lampen dürfen nur vom Kundendienstpersonal ausgetauscht werden.

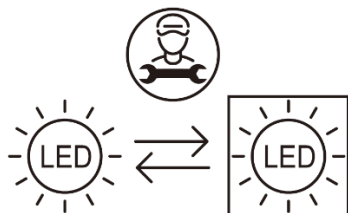

Durch Fachleute austauschbare Lichtquelle (nur LED)

Dieses Produkt enthält eine Lichtquelle ohne Energieeffizienzklasse

## REINIGUNG UND PFLEGE

Aus hygienischen Gründen sollte das Gerät (von innen und außen) mindestens alle zwei Monate gereinigt werden.

**WARNUNG:** Während der Reinigung darf das Gerät nicht an die Steckdose angeschlossen werden. Stromschlaggefahr! Schalten Sie das Gerät vor der Reinigung aus und ziehen Sie den Netzstecker.

### Reinigung von außen

- Damit das Gerät äußerlich einen guten Eindruck macht, sollten Sie es regelmäßig reinigen.
- Sprühen Sie Wasser auf einen Putzlappen und nicht direkt auf die Geräteflächen. Dadurch verteilt sich die Feuchtigkeit gleichmäßig über die Fläche.
- Wischen Sie die Türen, Griffe und Gehäuseflächen mit einem milden Reiniger ab und wischen Sie sie anschließend mit einem weichen Tuch trocken.

### Hinweis!

Benutzen Sie keine scharfkantigen Gegenstände, denn sie zerkratzen die Oberfläche. Benutzen Sie keine Verdüner, Autoreiniger, Clorox, ätherischen Öle, Scheuermittel oder organischen Lösungsmittel wie Benzol für die Reinigung. Diese können die Oberfläche des Geräts angreifen und einen Brand hervorrufen.

### Reinigung von innen:

Das Geräteinnere sollten Sie regelmäßig reinigen. Bei geringer Befüllung ist es leichter zu reinigen. Wischen Sie die Innenbereiche des Geräts mit einer schwachen Lösung Natriumbicarbonat ab und wischen Sie dann mit warmem Wasser und einem ausgewrungenen Schwamm oder Lappen nach. Wischen Sie alle Flächen und entnehmbaren Teile vollständig trocken.

## Reinigen der Türdichtungen

Halten Sie die Türdichtungen stets sauber. Durch klebrige Lebensmittel und Getränke können die Dichtungen am Gehäuse anhaften und beim Öffnen der Tür reißen. Waschen Sie die Dichtstreifen mit einem milden Reiniger und warmem Wasser ab. Wischen Sie sie nach dem Abwaschen gründlich trocken.

**Hinweis!** Das Gerät darf erst eingeschaltet werden, wenn die Türdichtungen vollständig getrocknet sind.

## TÜR UMSETZEN

Die Öffnungsrichtung der Tür kann bei Bedarf geändert werden. Dazu ist folgendermaßen vorzugehen: (Die folgenden Bilder dienen zur Veranschaulichung beim Umsetzen des Türanschlags. Das Aussehen des Geräts kann von dem jeweils gekauften Modell abweichen.)

1. Vergewissern Sie sich, dass Ihr Kühlschrank vom Stromnetz getrennt ist.
2. Entfernen Sie die Scharnierabdeckung und das obere Scharnier an der rechten oberen Seite des Schanks. Entfernen Sie die Schraublochabdeckung an der oberen linken Seite des Schanks.

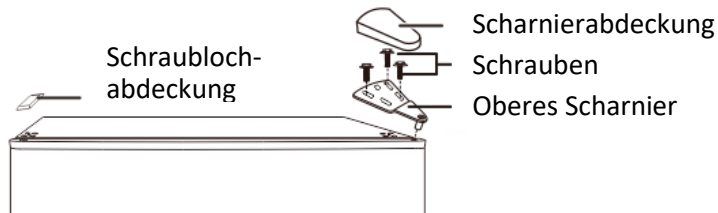

3. Entfernen Sie die Kühlschranktür vom Schrank.
4. Entfernen Sie die Schrauben, mit denen das untere Scharnier auf der rechten Seite des Schanks befestigt ist, und nehmen Sie dann das Scharnier ab. Entfernen Sie den Nivellierfuß auf der linken Seite.

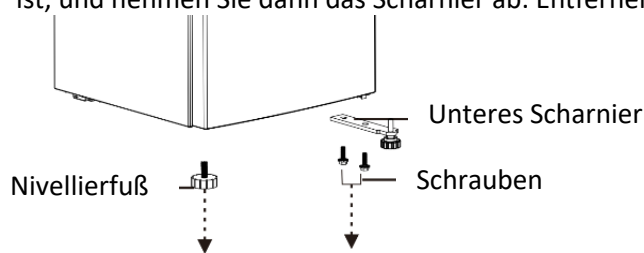

5. Entfernen Sie den Nivellierfuß an der unteren Scharnierwelle, und nehmen Sie die Unterlegscheibe und die Mutter ab.

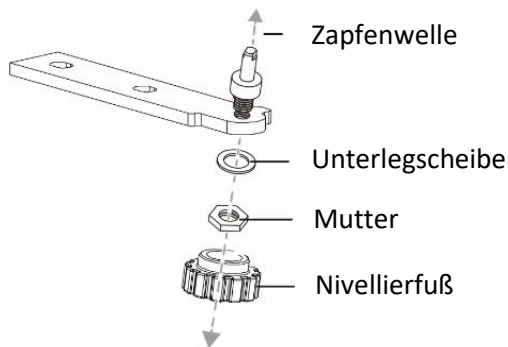

6. Drehen Sie das untere Scharnier um 180°.

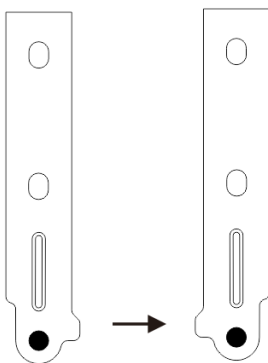

7. Setzen Sie die Unterlegscheibe und die Mutter in das Loch auf der Zapfenwelle ein und montieren Sie dann den Nivellierfuß.

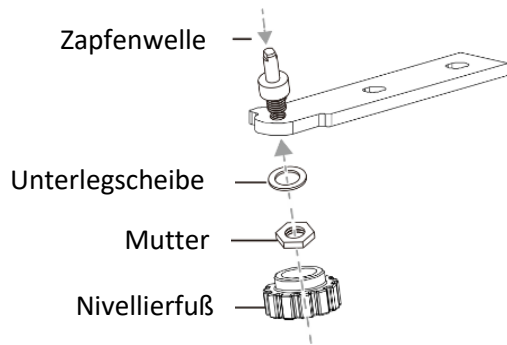

8. Montieren Sie das untere Scharnier auf der linken Seite des Schrankes. Montieren Sie den Nivellierfuß auf der rechten Seite.

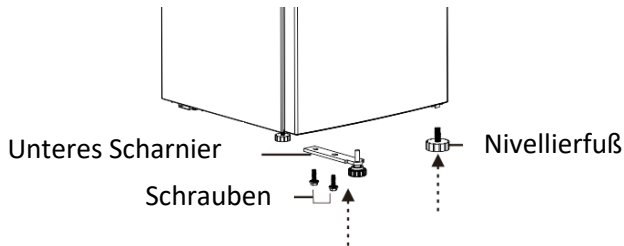

9. Entfernen Sie die Schraube, mit welcher der Türanschlag unten rechts an der Kühlschranktür befestigt ist, entfernen Sie dann den Türanschlag und bringen Sie ihn unten links an.

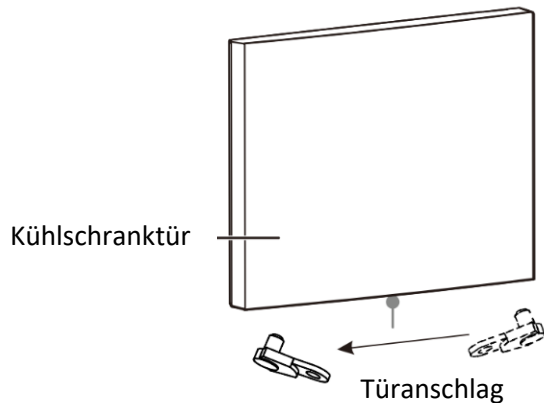

10. Montieren Sie die Kühlschranktür.  
 11. Setzen Sie die Türbuchse von der oberen rechten Seite der Kühlschranktür auf die obere linke Seite der Tür. Setzen Sie die linke Schraublochabdeckung auf die rechte Seite.

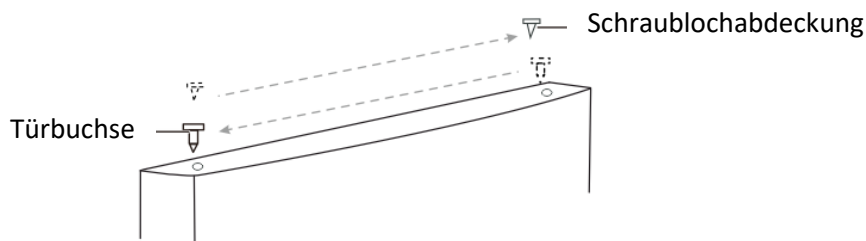

12. Befestigen Sie das obere Scharnier mit den drei Schrauben, die Sie zuvor entfernt haben, an der oberen linken Seite des Schrankes. Bevor Sie die Schrauben des oberen Scharniers anziehen, vergewissern Sie sich, dass die Oberseite der Tür auf gleicher Höhe mit dem Schrank ist und dass die Gummidichtung gut abdichtet.

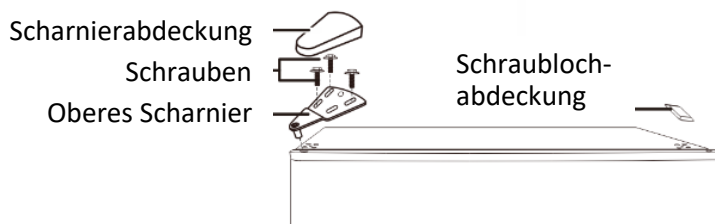

### Einfache Fehleranalyse und -beseitigung

Bei den folgenden kleinen Fehlern muss nicht jeder Fehler vom technischen Kundendienst behoben werden; Sie können versuchen, das Problem selbst zu lösen.

Fall	Inspektion	Lösungen
Keine Kühlung	<ul style="list-style-type: none"> <li>• Netzstecker nicht in der Steckdose?</li> <li>• Sind Schutzschalter und Sicherungen defekt?</li> <li>• Wo steht der Kühlschrank? Steht er auf einem Balkon, in einer Garage, einem Lagerraum und an einem anderen Ort, an dem die Umgebungstemperatur unter 10°C liegt?</li> </ul>	<ul style="list-style-type: none"> <li>• Netzstecker anschließen</li> <li>• Die Tür öffnen und prüfen, ob die Lampe leuchtet.</li> <li>• Kühlschrank an einem geschützten Ort aufstellen, an dem die Umgebungstemperatur über 10 °C liegt, aufstellen. Wenn Ihr Kühlschrank an einem Ort mit einer zu niedrigen Temperatur aufgestellt wird, funktioniert das interne Kühlsystem möglicherweise nicht richtig.</li> </ul>
Ungewöhnliches Geräusch	<ul style="list-style-type: none"> <li>• Ist der Kühlschrank nivelliert?</li> <li>• Berührt der Kühlschrank die Wand?</li> </ul>	<ul style="list-style-type: none"> <li>• Einstellen der Nivellierfüße des Kühlschranks.</li> <li>• Von der Wand abrücken.</li> </ul>
Schlechte Kühlleistung	<ul style="list-style-type: none"> <li>• Wurden heiße Speisen oder zu viele Lebensmittel hineingelegt?</li> <li>• Wurde die Tür häufig geöffnet?</li> <li>• Wurde das Lebensmittelfach an die Dichtung der Tür geklemmt?</li> <li>• Direkte Sonneneinstrahlung oder in der Nähe eines Ofens?</li> <li>• Ist er gut belüftet?</li> <li>• Ist die Temperatureinstellung zu hoch?</li> </ul>	<ul style="list-style-type: none"> <li>• Warme Lebensmittel erst in den Kühlschrank stellen, wenn sie sich abgekühlt haben.</li> <li>• Tür überprüfen und schließen.</li> <li>• Kühlschrank von der Wärmequelle entfernen.</li> <li>• Abstand zur Aufrechterhaltung einer guten Luftzirkulation vergrößern.</li> <li>• Auf die richtige Temperatur einstellen.</li> </ul>
Seltsamer Geruch im Kühlschrank	<ul style="list-style-type: none"> <li>• Sind Lebensmittel verdorben?</li> <li>• Muss der Kühlschrank gereinigt werden?</li> <li>• Wurden Lebensmittel mit starken Aromen in den Kühlschrank gelegt?</li> </ul>	<ul style="list-style-type: none"> <li>• Verdorbene Lebensmittel wegwerfen.</li> <li>• Kühlschrank reinigen.</li> <li>• Lebensmittel mit starken Aromen einpacken.</li> </ul>

#### TECHNISCHE DATEN

Nennspannung:	220-240 VAC
Bemessungsstrom:	0,45 A
Nennfrequenz:	50 Hz
Klimakategorie:	N/ST
Kältemittel:	R600a (19 g)
Stromschlag-Schutzisolation:	I
Dämmstoff:	Cyclopentan
Geräuschpegel	45 dB(A)

#### Klimaklasse:

- SN (Subnormal): Das Kühlgerät eignet sich für Umgebungstemperaturen von 10 bis 32 °C.
- N (Normal): Das Kühlgerät eignet sich für Umgebungstemperaturen von 16 bis 32 °C.
- ST (Subtropisch): Das Kühlgerät eignet sich für Umgebungstemperaturen von 16 bis 38 °C.
- T (Tropisch): Das Kühlgerät eignet sich für Umgebungstemperaturen von 16 bis 43 °C.

Hinweis: Je nach den Grenzwerten, die hinsichtlich der Umgebungstemperaturspannen für einzelne Klimaklassen gelten, für die das Kühlgerät ausgelegt ist, und angesichts der Tatsache, dass die Innentemperaturen durch Faktoren wie den Standort des Kühlgeräts, die Umgebungstemperatur und die Häufigkeit des Öffnens der Tür beeinflusst werden können, müssen die Einstellungen von Temperaturreglern möglicherweise angepasst werden, um diesen Faktoren Rechnung zu tragen.

Bei Betrieb in einer anderen Umgebung als dem angegebenen Klimatyp (d. h. außerhalb des Nennumgebungstemperaturbereichs) ist das Gerät möglicherweise nicht in der Lage, dauerhaft die gewünschten Temperaturen zu halten.

**Hinweis:** Für weitere Daten und Informationen scannen Sie den QR-Code auf dem Aufkleber mit dem Energienachweis.

## **GARANTIE UND KUNDENSERVICE**

Vor der Lieferung werden unsere Geräte einer strengen Qualitätskontrolle unterzogen. Wenn, trotz aller Sorgfalt, während der Produktion oder dem Transport Beschädigungen aufgetreten sind, senden Sie das Gerät zurück an den Händler. Zusätzlich zu den gesetzlichen Rechten hat der Käufer die Option, gemäß den folgenden Bedingungen Garantie zu fordern:

Wir bieten eine 2-Jahres-Garantie für das erworbene Gerät, beginnend am Tag des Verkaufs. Wenn Sie ein defektes Produkt haben, nehmen Sie bitte direkt Kontakt mit dem Verkäufer auf.

Defekte, die aufgrund von unangemessenem Umgang mit dem Gerät entstehen und Störungen aufgrund von Eingriffen und Reparaturen Dritter oder das Montieren von nicht-Originalteilen werden nicht von dieser Garantie abgedeckt. Die Quittung immer aufbewahren, ohne Quittung wird jegliche Garantie ausgeschlossen. Bei Schäden durch Nichteinhalten der Bedienungsanleitung erlischt die Garantie, Wir sind für daraus resultierende Folgeschäden nicht haftbar. Für Materialschäden oder Verletzungen aufgrund falscher Anwendung oder Nichtbefolgen der Sicherheitshinweise sind wir nicht haftbar. Schäden an den Zubehörteilen bedeutet nicht, dass das gesamte Gerät kostenlos ausgetauscht wird. In diesem Fall kontaktieren Sie unseren Kundendienst. Zerbrochenes Glas oder Kunststoffteile sind immer kostenpflichtig. Schäden an Verbrauchsmaterialien oder Verschleißteilen, sowie Reinigung, Wartung oder Austausch der besagten Teile werden durch die Garantie nicht abgedeckt und sind deshalb kostenpflichtig.

Für Ersatzteile gilt ein Garantiezeitraum von 2 Jahren. Bitte wenden Sie sich an unseren Kundenservice, falls Sie Ersatzteile benötigen.

## **UMWELTGERECHTE ENTSORGUNG**



Wiederverwertung – Europäischen Richtlinie 2012/19/EG

Dieses Symbol zeigt an, dass das Produkt nicht zusammen mit Haushaltsabfällen entsorgt werden darf. Um Umwelt- und Gesundheitsschäden durch unkontrollierte Abfallentsorgung zu verhindern, bitte verantwortungsbewusst entsorgen, um die nachhaltige Wiederverwertung von Ressourcen zu fördern. Nutzen Sie zur Rückgabe Ihres Altgeräts bitte die Rückgabe- und Sammelsysteme oder wenden Sie sich an den Händler bei dem Sie dieses Gerät erworben haben. Dieser kann das Gerät umweltschonend entsorgen.

## **Warnhinweise für die Entsorgung**

Das für den Kühlschrank verwendete Kältemittel und der Cyclopentan-Schaumstoff sind brennbar. Bei der Verschrottung des Kühlschranks ist dieser daher von jeglicher Feuerquelle fernzuhalten und von einem speziellen Verwertungsunternehmen mit entsprechender Qualifikation zu verwerten, anstatt ihn zu verbrennen, um Umweltschäden oder andere Schäden zu vermeiden.

Wenn der Kühlschrank verschrottet wird, entfernen Sie die Türen und die Dichtungen von Tür und Regalen; stellen Sie die Türen und Regale an einen geeigneten Platz, damit kein Kind in den Kühlschrank klettern und sich einschließen kann.

Für eine professionelle Reparatur und das Bestellen von Ersatzteilen wenden Sie sich bitte an unseren Kundendienst.

Emerio B.V.  
Oudeweg 115  
2031 CC Haarlem  
The Netherlands

**Customer service:**  
T: +31 (0) 23 3034369  
[www.emerio.eu/service](http://www.emerio.eu/service)

**Kundeninformation:**  
T: +49 (0) 3222 1097 600  
[www.emerio.eu/service](http://www.emerio.eu/service)

**Klantenservice:**  
T: +31 (0) 23 3034369  
[www.emerio.eu/service](http://www.emerio.eu/service)

Looking for spare parts? Have a look at [www.spareparts.emerio.eu](http://www.spareparts.emerio.eu)

Sie brauchen Ersatzteile? Besuchen Sie [www.ersatzteile.emerio.eu](http://www.ersatzteile.emerio.eu)

Onderdelen nodig? Kijk op [www.onderdelen.emerio.eu](http://www.onderdelen.emerio.eu)

## CONSIGNES DE SECURITÉ

Avant d'utiliser l'appareil, lisez toutes les consignes suivantes pour éviter des blessures et des dommages, et pour optimiser les performances de votre appareil. Conservez cette notice d'utilisation dans un endroit sûr. Si vous donnez ou transférez cet appareil à un tiers, veillez à lui remettre également cette notice d'utilisation.

En cas de détérioration due au non-respect par l'utilisateur des instructions de cette notice d'utilisation, la garantie est annulée. Le fabricant/importateur rejette toute responsabilité en cas de dommages dus au non-respect des instructions de la notice d'utilisation, à un usage négligent ou à l'usage non conforme aux exigences de cette notice d'utilisation.

1. Lisez et conservez ces instructions. Attention: les images incluses dans le manuel d'instructions servent de référence seulement.
2. Cet appareil peut être utilisé par des enfants âgés d'au moins 8 ans et par des personnes ayant des capacités physiques, sensorielles ou mentales réduites ou dénuées d'expérience ou de connaissance, s'ils (si elles) sont correctement surveillé(e)s ou si des instructions relatives à l'utilisation de l'appareil en toute sécurité leur ont été données et si les risques encourus ont été appréhendés. Les enfants ne doivent pas jouer avec l'appareil. Le nettoyage et l'entretien par l'utilisateur ne doivent pas être effectués par des enfants sans surveillance.
3. Les enfants âgés de 3 à 8 ans sont autorisés à charger et décharger les appareils de réfrigération.
4. Si le câble d'alimentation est endommagé, il doit être remplacé par le fabricant, son service après vente ou des personnes de qualification similaire afin d'éviter un danger.
5. **MISE EN GARDE** : Maintenir dégagées les ouvertures de ventilation dans l'enceinte de l'appareil ou dans la structure d'encastrement.

6. **MISE EN GARDE** : Ne pas utiliser de dispositifs mécaniques ou autres moyens pour accélérer le processus de dégivrage autres que ceux recommandés par le fabricant.
7. **MISE EN GARDE** : Ne pas endommager le circuit de réfrigération.
8. **MISE EN GARDE** : Ne pas utiliser d'appareils électriques à l'intérieur du compartiment de stockage des denrées, à moins qu'ils ne soient du type recommandé par le fabricant.
9. Ne pas stocker dans cet appareil des substances explosives telles que des aérosols contenant des gaz propulseurs inflammables.
10. Cet appareil est destiné à être utilisé dans des applications domestiques et analogues telles que:
  - les coins cuisines réservés au personnel des magasins, bureaux et autres environnements professionnels;
  - les fermes et l'utilisation par les clients des hôtels, motels et autres environnements à caractère résidentiel;
  - les environnements de type chambres d'hôtes;
  - la restauration et autres applications similaires hormis la vente au détail.
11. **Avertissement** : Lors du positionnement de l'appareil, assurez-vous que le cordon d'alimentation n'est pas tordu ou endommagé.
12. **Avertissement** : Ne pas installer plusieurs prises de courant portatives ou blocs d'alimentation portatifs à l'arrière de l'appareil.
13. Pour éviter la contamination des aliments, il y a lieu de respecter les instructions suivantes :
  - Des ouvertures de la porte de manière prolongée sont susceptibles d'entraîner une augmentation significative de température des compartiments de l'appareil.
  - Nettoyer régulièrement les surfaces susceptibles d'être contact avec les aliments et les systèmes d'évacuation accessibles.
  - Nettoyer les récipients d'eau s'ils n'ont pas été utilisés pendant 48 h; bien rincer le système de distribution



raccordé à un réseau de distribution d'eau si de l'eau n'a pas été prélevée pendant 5 jours. (S'applique uniquement au distributeur d'eau et au circuit d'arrivée d'eau)

- Entreposer la viande et le poisson crus dans les bacs du réfrigérateur qui conviennent, de telle sorte que ces denrées ne soient pas en contact avec d'autres aliments ou qu'elles ne s'égouttent pas sur les autres aliments.
- Les compartiments «deux étoiles» pour denrées congelées conviennent pour stocker des aliments précongelés, stocker ou fabriquer de la crème glacée et des cubes de glace.
- Les compartiments «une, deux et trois étoiles» ne conviennent pas pour la congélation des denrées alimentaires fraîches.
- Si l'appareil de réfrigération demeure vide de manière prolongée, le mettre hors tension, en effectuer le dégivrage, le nettoyer, le sécher, et laisser la porte ouverte pour prévenir le développement de moisissures à l'intérieur de l'appareil.

14. Ce réfrigérateur n'est pas encastrable.

15. **Classe climatique :**

- Tempérée élargie (SN) : « Cet appareil de réfrigération est destiné à être utilisé à des températures ambiantes comprises entre 10°C et 32°C » ;
- Tempérée (N) : « Cet appareil de réfrigération est destiné à être utilisé à des températures ambiantes comprises entre 16°C et 32°C » ;
- Subtropicale (ST) : « Cet appareil de réfrigération est destiné à être utilisé à des températures ambiantes comprises entre 16°C et 38°C » ;
- Tropicale (T) : « Cet appareil de réfrigération est destiné à être utilisé à des températures ambiantes comprises entre 16°C et 43°C ».

16. Cet appareil de réfrigération ne convient pas pour la congélation de denrées alimentaires.

17. L'appareil doit être placé loin de toute source de chaleur et de la lumière directe du soleil afin de ne pas affecter ses performances.
18. Ne placez pas d'objets instables (objets lourds ou contenant de l'eau) sur l'appareil en cas de dommages aux personnes ou de fuite électrique.
19. Ne stockez pas et n'utilisez pas d'essence et d'autres matériaux inflammables autour de l'appareil.
20. Ne vaporisez pas d'eau sur l'appareil. Ne placez pas l'appareil dans des conditions humides. Sinon, les performances de l'isolation électrique seront affectées.
21. La fiche doit être débranchée en cas de panne de courant ou de nettoyage. Rebranchez l'appareil au moins 5 minutes plus tard en cas d'endommagement du compresseur.



22. Danger; risque d'incendie/ matières inflammables
23. En ce qui concerne les informations pour l'installation, la manipulation, l'utilisation, l'entretien, le remplacement de l'ampoule (le cas échéant), le nettoyage et la mise au rebut de l'appareil, référez-vous au paragraphe ci-après de la notice d'utilisation.
24. Avertissement ! Il est dangereux pour toute personne autre que le personnel d'entretien autorisé d'effectuer des opérations d'entretien ou des réparations nécessitant le retrait des panneaux. Pour éviter tout risque de choc électrique, n'essayez pas de réparer vous-même cet appareil.
25. N'utilisez pas d'appareils électriques tels qu'un sèche-cheveux ou un appareil de chauffage pour dégivrer votre appareil.
26. Les récipients contenant des gaz ou des liquides inflammables peuvent fuir à basse température.
27. Ne rangez pas dans l'appareil des récipients contenant des matériaux inflammables, tels que des bombes aérosols, des cartouches d'extincteur, etc.

28. Ne placez pas de boissons gazeuses ou pétillantes dans la glacière. Les sucettes glacées peuvent provoquer des « brûlures de glace / de gel », si elles sont consommées immédiatement après les avoir sorties de l'appareil.
29. Les bouteilles et les canettes ne doivent pas être placées dans la glacière car elles peuvent éclater lorsque leur contenu gèle.
30. L'appareil est lourd. Des précautions doivent être prises lors de son déplacement. Il est dangereux de modifier les spécifications ou d'essayer de modifier ce produit de quelque manière que ce soit.
31. Ne stockez pas de gaz ou de liquides inflammables à l'intérieur de votre appareil.
32. **AVERTISSEMENT** : Le réfrigérant utilisé dans votre appareil et les matériaux d'isolation nécessitent des procédures d'élimination spéciales.

### **Branchement électrique**

- Le cordon d'alimentation de cet appareil est équipé d'une fiche conforme aux normes des prises murales afin de minimiser le risque de choc électrique.
- En toutes circonstances, assurez-vous que le cordon d'alimentation est relié à la terre.
- Cet appareil n'est pas conçu pour être utilisé avec un onduleur.
- Le cordon doit être fixé derrière l'appareil et ne doit pas être exposé ou pendre afin d'éviter toute blessure accidentelle.
- Ne débranchez jamais l'appareil en tirant sur le cordon d'alimentation. Saisissez toujours fermement la fiche et retirez-la directement de la prise de courant.
- N'utilisez pas de rallonge électrique avec cet appareil. Si le cordon d'alimentation est trop court, demandez à un électricien ou à un technicien qualifié d'installer une prise à proximité de l'appareil. L'utilisation d'une rallonge peut affecter négativement les performances de l'appareil.

- Une utilisation incorrecte de la prise de terre peut entraîner un risque d'électrocution. Si le cordon d'alimentation est endommagé, faites-le remplacer par un centre de service agréé.

Le réfrigérateur utilise un fluide frigorigène sans fréon (R600a) et un matériau isolant moussant (cyclopentane) respectueux de l'environnement, qui n'endommage pas la couche d'ozone et a un impact minime sur le réchauffement de la planète. Le R600a est inflammable et enfermé dans un système de réfrigération, sans fuite lors d'une utilisation normale. Cependant, en cas de fuite de réfrigérant due à un endommagement du circuit frigorifique, veuillez à tenir l'appareil à l'écart des flammes nues et ouvrez les fenêtres pour aérer le plus rapidement possible.

## DESCRIPTION DE L'APPAREIL

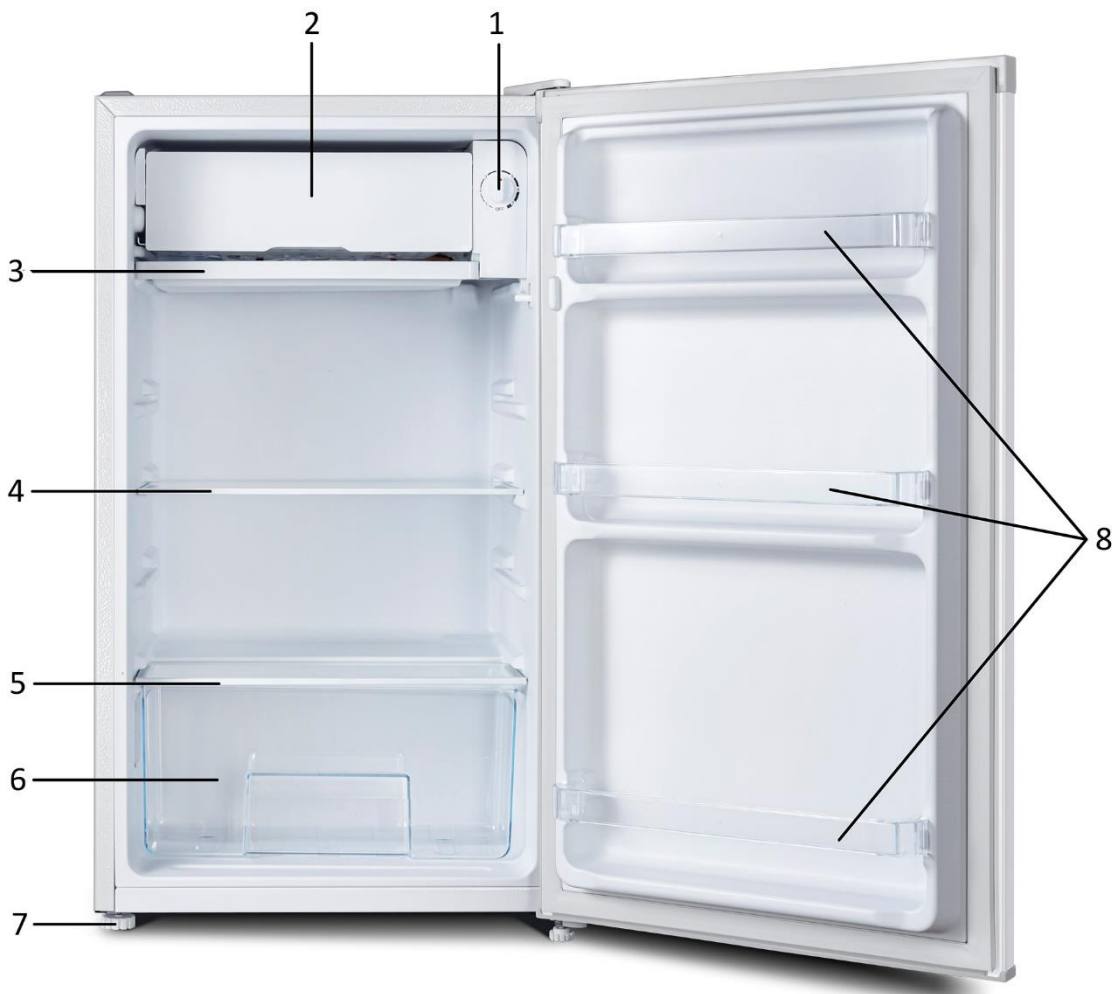

1. Cadran de contrôle de la température
2. Glacière
3. Plateau d'égouttement
4. Étagère
5. Couvercle du bac à légumes
6. Bac à légumes
7. Pied avant réglable
8. Balconnet / Porte-bouteilles

Remarque: cette combinaison composée de la glacière, du plateau d'égouttement, de l'étagère, du couvercle du bac à légumes, du bac à légumes et des balconnets permet d'utiliser l'énergie de manière optimale pour cet appareil de réfrigération.

### INSTALLATION

Choisissez un endroit sec et bien ventilé, où l'air n'est pas corrosif.

Afin d'améliorer l'efficacité du système de refroidissement et d'économiser de l'énergie, il est nécessaire de conserver une bonne ventilation autour de l'appareil afin que la chaleur puisse se dissiper. C'est pourquoi, il est nécessaire de conserver un espace libre autour du réfrigérateur.

### Condition de ventilation

Veillez à ce que le réfrigérateur soit placé à un endroit bien ventilé et qu'il ne soit pas exposé à de l'air chaud. Ne posez pas le réfrigérateur à proximité d'une source de chaleur telle qu'une cuisinière et évitez de la poser à la lumière directe du soleil, afin de garantir une bonne réfrigération tout en économisant la consommation

d'énergie. Ne posez pas le réfrigérateur dans un endroit humide, afin d'éviter qu'il ne rouille et qu'il n'y ait des fuites électriques.

### Espace de dissipation thermique

Lorsqu'il fonctionne, le réfrigérateur dégage de la chaleur. Par conséquent, il est nécessaire de laisser un espace d'au moins 30 mm en haut du réfrigérateur, de plus de 100 mm de chaque côté et de plus de 50 mm à l'arrière du réfrigérateur.

Dimensions en mm

W	D	H	A	B	C (°)	E	F
470	447	831	800	874	130±5	50	100



Schéma 1



Schéma 2

Remarque : Les schémas 1 et 2 servent uniquement de référence pour montrer l'espace requis pour le produit.

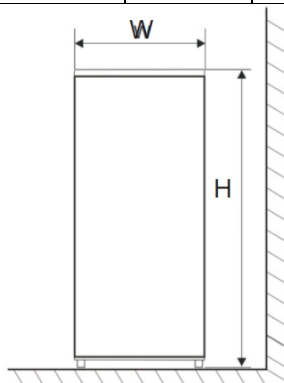
### Mise à niveau de l'appareil

Si le réfrigérateur n'est pas nivelé, l'alignement de la porte et du joint magnétique sera affecté et votre réfrigérateur risque de ne pas fonctionner correctement. Une fois le réfrigérateur placé à son emplacement définitif, réglez les pieds de mise à niveau à l'avant en les tournant.

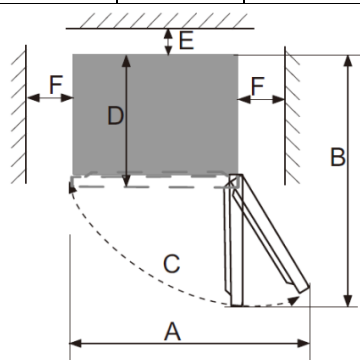
### Nettoyage avant l'utilisation

Essuyez l'intérieur de l'appareil avec une solution faible de bicarbonate de soude. Rincez ensuite à l'eau tiède avec une éponge ou un chiffon humide. Lavez l'étagère à l'eau chaude savonneuse et séchez-la complètement avant de la replacer dans le réfrigérateur.

### Avant de brancher l'appareil

Vérifiez que vous disposez d'une prise compatible avec la fiche fournie avec l'appareil.

### Avant la mise sous tension de l'appareil

ATTENDEZ QUATRE HEURES APRÈS AVOIR INSTALLÉ L'APPAREIL AVANT DE LE METTRE EN MARCHÉ.

Le liquide de refroidissement a besoin de temps pour se déposer. Si l'appareil est éteint à tout moment, attendez 30 minutes avant de le remettre en marche pour permettre au liquide de refroidissement de se déposer.

### Avant de remplir votre appareil

Avant de stocker des aliments dans votre appareil, mettez-le en marche et attendez 24 heures, pour vous assurer qu'il fonctionne correctement et pour lui permettre d'atteindre la bonne température.

## DÉMARRAGE

### Essais

Nettoyez les parties de l'appareil à l'eau tiède contenant un peu de détergent neutre et à l'eau claire, puis essuyez-les.

**Remarques :** Les parties électriques de l'appareil ne peuvent être nettoyées qu'avec un chiffon sec.

1. Remarque : tournez la molette de réglage de la température sur la position « 4 » pour mettre l'électricité en marche. Le compresseur commence à fonctionner.
2. Ouvrez la porte 30 minutes plus tard, si la température dans le réfrigérateur diminue manifestement, cela montre que le système du réfrigérateur fonctionne bien.

## Cadran de réglage de la température

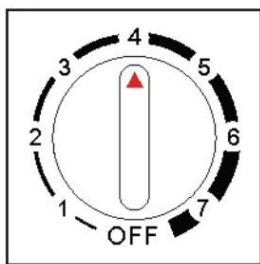

La température de l'appareil peut être réglée en tournant le cadran de contrôle de la température.

Le thermostat peut être réglé entre 1 et 7.

- 1 est le réglage le plus chaud.
- 7 est le réglage le plus froid.
- Réglez le cadran sur OFF (ARRÊT) pour désactiver la fonction de refroidissement.
- Dans des conditions normales de fonctionnement (au printemps et en automne), il est recommandé de régler la température sur 4.
- En été lorsque la température ambiante est élevée, il est recommandé de régler la température à 3-4 afin de garantir les températures et de réduire le temps de fonctionnement continu du réfrigérateur; et en hiver, lorsque la température ambiante est basse, il est recommandé de régler la température à 5-6 pour éviter les démarrages / arrêts fréquents du réfrigérateur.

Remarques : Les températures peuvent varier par rapport aux réglages en raison des cycles du compresseur et des conditions extérieures.

**Remarque :** la température influera sur la durée de conservation des aliments. Réglez la température sur le niveau souhaité. Une température est trop élevée à l'intérieur du réfrigérateur entraînera une altération plus rapide des aliments tandis qu'une température trop basse congèlera les aliments de manière inadaptée. Les aliments seront alors perdus.

## CONSERVATION DES ALIMENTS

Votre appareil comporte les accessoires décrits dans le chapitre « Description de l'appareil ». Le chapitre vous explique comment conserver au mieux les aliments dans votre réfrigérateur.

**Remarque :** Il ne faut pas que les aliments entrent en contact direct avec les surfaces à l'intérieur de l'appareil. Emballez séparément les aliments dans du papier aluminium ou du film alimentaire ou dans des boîtes en plastique hermétiques.

### Conservation des aliments dans le compartiment réfrigérateur

Le compartiment réfrigérateur permet de prolonger la durée de conservation des aliments frais périssables.

Conseils relatifs aux aliments pour une conservation optimale :

- Conservez des aliments qui sont très frais et de bonne qualité.
- Assurez-vous que les aliments sont bien emballés ou couverts avant de les mettre dans le réfrigérateur. Cela évite que les aliments se dessèchent, se décolorent ou perdent leur saveur et permet de conserver leur fraîcheur. Cela évite aussi la transmission des odeurs. Les légumes et les fruits ne nécessitent pas d'être emballés.
- Assurez vous que les aliments ayant une forte odeur sont emballés ou couverts et rangés loin des aliments tels que le beurre, le lait et la crème, qui peuvent être contaminés par les fortes odeurs.
- Laissez les aliments chauds refroidir avant de les ranger dans le compartiment réfrigérateur.
- Il est recommandé de laisser un espace approprié au lieu d'un espace trop encombré pendant la conservation des aliments.

### Conseils :

#### Faites très attention avec la viande et le poisson

Les viandes cuites doivent toujours être stockées sur une étagère au-dessus des viandes crues pour éviter le transfert de bactéries. Conservez les viandes crues dans une assiette suffisamment grande pour recueillir le jus et recouvrez-la d'un film ou d'une feuille d'aluminium.

#### Laissez de l'espace autour des aliments

Cela permet à l'air froid de circuler autour, garantissant ainsi que toutes les parties de l'appareil restent froides.

### Les aliments précuits doivent être refroidis correctement

Laissez refroidir les aliments précuits avant de les placer dans l'appareil. Cela permet d'éviter que la température interne de l'appareil n'augmente. Conservez-les uniquement 1 à 2 jours.

### Fermez la porte

Pour éviter que l'air froid ne s'échappe, essayez de limiter les moments où vous ouvrez la porte. Au retour des courses, triez les aliments à conserver dans votre appareil avant d'ouvrir la porte. Ouvrez seulement la porte pour mettre ou sortir des aliments.

### Où stocker vos aliments dans l'appareil

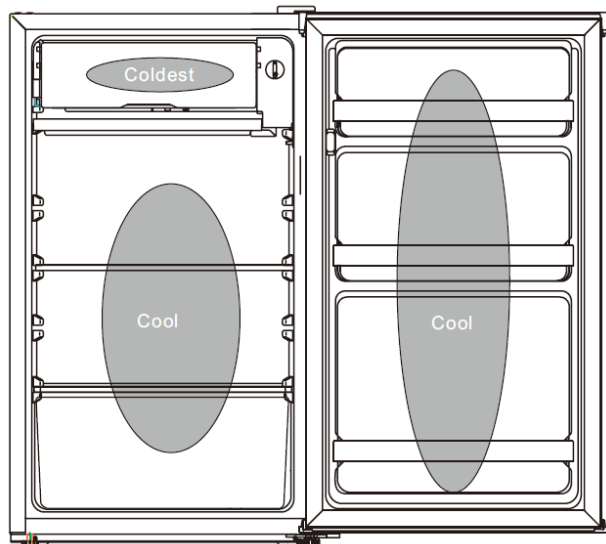

#### “cool” : Zone froide

C'est ici que vous rangez les aliments qui se conserveront plus longtemps s'ils sont gardés au frais. Lait, œufs, yaourts, jus de fruits, fromages à pâte dure comme le cheddar. Les bocaux et bouteilles ouverts de sauces à salade, de sauces et de confitures. Les graisses, par exemple le beurre, la margarine, les pâtes à tartiner allégées, les graisses de cuisson et le saindoux.

#### “coldest” : Zone la plus froide

C'est là que doivent être conservés les aliments qui doivent être froids pour assurer leur conservation :

- Les aliments crus et non cuits doivent toujours être emballés.
  - Les aliments précuits réfrigérés, par exemple les plats préparés, les pâtés de viande, les fromages à pâte molle.
  - Les viandes précuites, par exemple le jambon.
  - Les salades préparées (y compris salades vertes mélangées préemballées, riz, salade de pommes de terre, etc.)
  - Les desserts, par exemple le fromage frais et les gâteaux à la crème ; les plats préparés à la maison et les restes.
- La plupart des aliments préemballés portent une date de péremption recommandée. Conservez-les dans l'appareil et utilisez-les dans le délai recommandé.

### ARRÊT DE VOTRE APPAREIL

Lorsque l'appareil doit rester à l'arrêt pendant un certain temps, prenez les précautions suivantes afin d'éviter la formation de moisissures dans l'appareil.

1. Videz l'appareil ;
2. Débranchez la fiche de la prise de courant ;
3. Nettoyez et séchez correctement l'intérieur de l'appareil ;
4. Veillez à ce que la porte soit légèrement ouverte pour permettre à l'air de circuler.

### NOUS VOUS RECOMMANDONS DE SUIVRE LES CONSEILS SUIVANTS AFIN D'ÉCONOMISER DE L'ÉNERGIE.

- Évitez de laisser la porte ouverte pendant longtemps par souci d'économie d'énergie.
- Assurez-vous que l'appareil est loin de toute source de chaleur (lumière directe du soleil, four électrique ou cuisinière, etc.)
- Ne réglez pas la température plus basse que nécessaire.
- Ne rangez pas d'aliments chauds ou de liquides produisant de la vapeur dans l'appareil.
- Utilisez l'appareil exclusivement dans des endroits bien aérés, sans humidité.
- Ne surchargez pas le réfrigérateur et ne bloquez pas les orifices d'air froid. Si vous le faites, le réfrigérateur fonctionnera plus longtemps et consommera plus d'énergie. L'étagère (les étagères) ne doit (doivent) pas être recouverte(s) de papier d'aluminium, de papier ciré ou de papier absorbant, car cela entrave la circulation de l'air froid, ce qui rend le réfrigérateur moins efficace et entraîne la détérioration des aliments.



## DÉGIVRAGE

Après que le réfrigérateur a fonctionné pendant un certain temps, du givre peut se former sur la surface de l'évaporateur, affectant ainsi l'effet de refroidissement et augmentant la consommation d'électricité. Lorsque le givre est trop épais, il faut procéder à un dégivrage.

Coupez le courant et ouvrez la porte du réfrigérateur pour laisser la température intérieure augmenter naturellement. Une fois le givre accumulé fondu, l'eau s'égouttera sur le plateau d'égouttement. Veuillez vider rapidement l'eau du plateau d'égouttement. Utilisez un chiffon sec pour essuyer l'eau glacée restante. Branchez et mettez l'appareil en marche.

## ENTRETIEN

- Cet appareil doit être entretenu par un ingénieur agréé et seules des pièces de rechange d'origine doivent être utilisées.
- N'essayez en aucun cas de réparer l'appareil vous-même.
- Les réparations effectuées par des personnes inexpérimentées peuvent causer des blessures ou de graves dysfonctionnements. Contactez le magasin local où votre achat a été effectué.
- Lorsque l'appareil n'est pas utilisé pendant de longues périodes, débranchez-le de l'alimentation électrique, videz tous les aliments et nettoyez l'appareil en laissant la porte entrouverte pour éviter les mauvaises odeurs.

## CHANGEMENT DE LAMPE

La lampe LED est utilisée par le réfrigérateur pour l'éclairage, qui se caractérise par une faible consommation d'énergie et une longue durée de vie. En cas d'anomalie, veuillez contacter le service après-vente pour demander de l'assistance. Les lampes LED ne peuvent être remplacées que par le personnel du service après-vente.

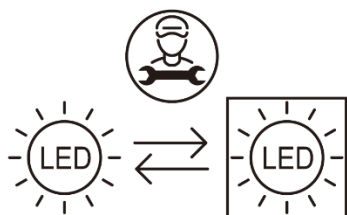

Source lumineuse remplaçable (LED uniquement) par un professionnel  
Ce produit contient une source lumineuse sans classe d'efficacité énergétique

## NETTOYAGE ET ENTRETIEN

Pour des raisons d'hygiène, l'appareil (y compris les accessoires extérieurs et intérieurs) doit être nettoyé régulièrement, au moins une fois tous les deux mois.

**AVERTISSEMENT :** L'appareil ne doit pas être branché à l'alimentation lors du nettoyage. Risque de choc électrique ! Avant de nettoyer l'appareil, éteignez l'appareil et débranchez la fiche de la prise secteur.

### Nettoyage extérieur

- Nettoyez régulièrement l'extérieur de votre appareil pour le maintenir en bon état.
- Pulvérisez l'eau sur le chiffon et non directement sur l'appareil. Cela permet d'humidifier uniformément la surface de l'appareil.
- Nettoyez les portes, les poignées et les surfaces de l'appareil avec un nettoyant doux, puis séchez en essuyant avec un chiffon doux.

### Attention !

N'utilisez pas d'outils pointus pour éviter de rayer la surface de l'appareil. N'utilisez pas de diluants, de nettoyants automobiles, d'eau de javel, d'huiles éthérées, de nettoyants abrasifs ou de solvants organiques tels que le benzène pour le nettoyage. Ces produits peuvent endommager la surface de l'appareil et entraîner un risque d'incendie.

### Nettoyage intérieur

Nettoyez régulièrement l'intérieur de votre appareil. Pour faciliter le nettoyage, profitez des moments où il y a peu d'aliments dans le réfrigérateur. Essuyez l'intérieur de l'appareil avec une solution faible de bicarbonate de soude, puis rincez à l'eau chaude avec une éponge ou un chiffon essoré. Séchez soigneusement toutes les surfaces et les parties amovibles.

### Nettoyage des joints de porte

Veillez à ce que les joints de porte restent propres. Ceux-ci peuvent en effet rester collés par des restes de nourriture ou de boisson et s'arracher lors de l'ouverture de la porte. Nettoyez les joints avec un nettoyant doux et de l'eau tiède. Rincez et séchez soigneusement après le nettoyage.

**Attention !** Remettez en marche l'appareil après le séchage complet des joints de la porte.

### INVERSION DU SENS D'OUVERTURE DE LA PORTE

Les utilisateurs peuvent changer le sens d'ouverture de la porte à leur convenance. Cette opération s'effectue de la manière suivante : (Les illustrations ci-dessous vous expliquent comment inverser le sens d'ouverture de la porte. L'appareil présenté sur l'illustration peut être différent du produit que vous avez acheté.)

1. Assurez-vous que votre réfrigérateur est débranché.
2. Retirez le couvercle de la charnière et la charnière supérieure du côté supérieur droit de l'appareil. Retirez le couvercle des trous de vis du côté supérieur gauche de l'appareil.

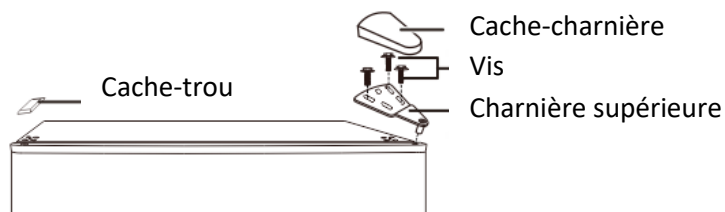

3. Retirez la porte du compartiment réfrigérateur de l'appareil.
4. Retirez les vis qui fixent la charnière inférieure sur le côté droit de l'appareil, puis retirez la charnière. Retirez le pied réglable du côté gauche.

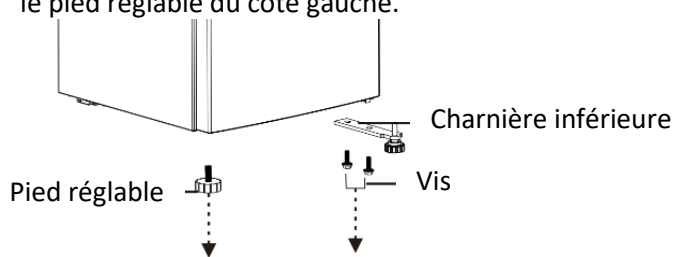

5. Retirez le pied réglable sur l'axe de la charnière inférieure, puis retirez la rondelle et l'écrou.

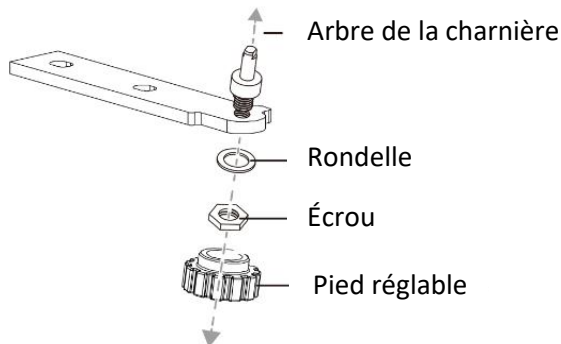

6. Tournez la charnière inférieure sur 180°.

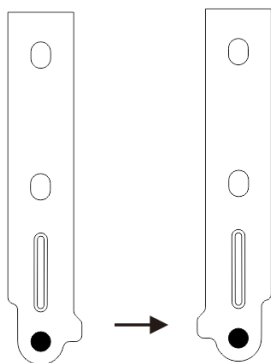

7. Installez la rondelle et l'écrou dans le trou de l'arbre de l'axe, puis installez le pied réglable.

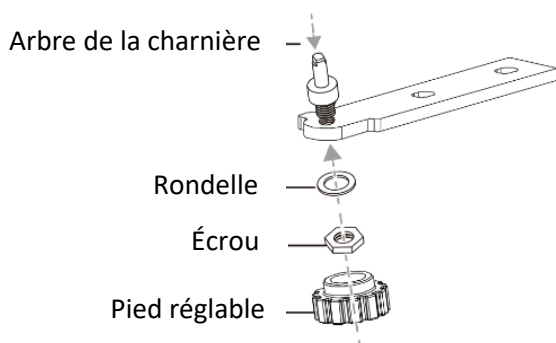

8. Installez la charnière inférieure sur le côté gauche de l'appareil. Installez le pied réglable à droite.

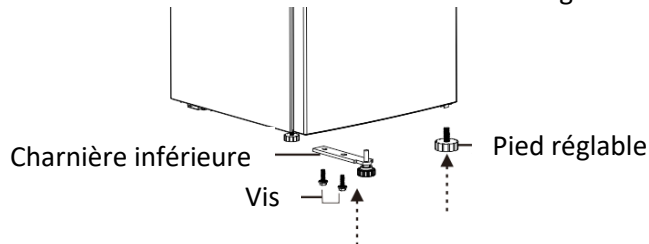

9. Retirez la vis qui fixe la butée de porte en bas à droite de la porte du réfrigérateur, puis retirez la butée de porte et installez-la en bas à gauche.

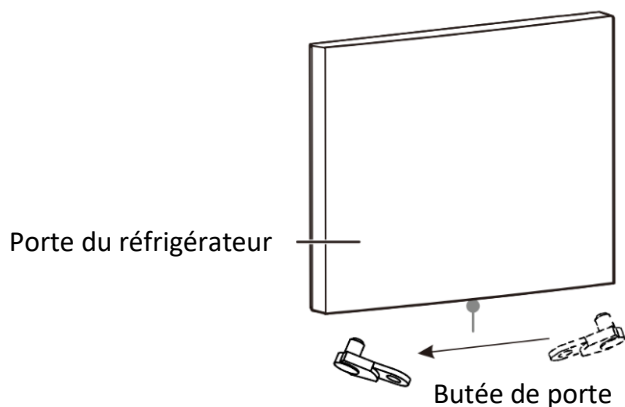

10. Installez la porte du réfrigérateur.  
 11. Déplacez la douille de porte du côté supérieur droit de la porte du réfrigérateur vers le côté supérieur gauche de la porte. Déplacez le couvercle du trou gauche vers le côté droit.

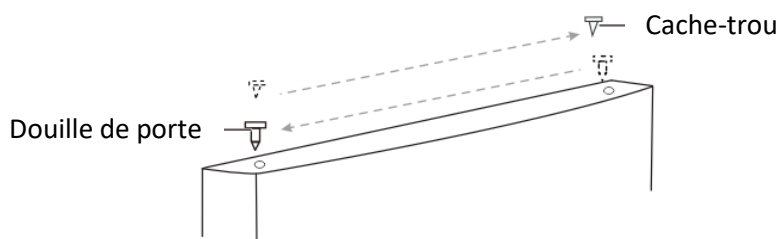

12. Fixez la charnière supérieure sur le côté supérieur gauche de l'appareil avec les trois vis que vous avez retirées précédemment. Avant de serrer les vis de charnière supérieure, assurez-vous que le haut de la porte est au niveau de l'appareil et que le joint en caoutchouc fait une bonne étanchéité.

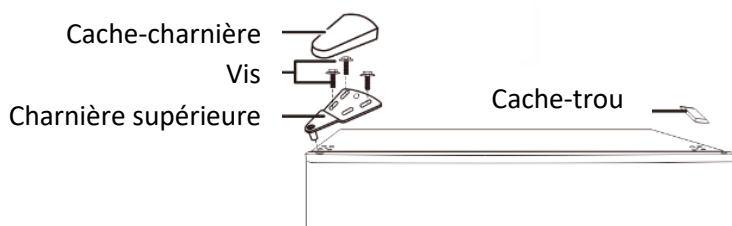

### Analyse et élimination des défauts mineurs

En ce qui concerne les petits défauts suivants, il n'est pas nécessaire que le personnel du service technique les répare ; vous pouvez essayer de résoudre les problèmes mineurs vous-même.

Problème	Inspection	Solutions
Totalement non frigorifique	<ul style="list-style-type: none"> <li>• La prise de courant est-elle débranchée ?</li> <li>• Les disjoncteurs et les fusibles sont-ils cassés ?</li> <li>• Où le réfrigérateur est-il installé ? Est-il placé sur un balcon, dans un garage, dans un entrepôt ou tout autre endroit où la température ambiante est inférieure à 10°C ?</li> </ul>	<ul style="list-style-type: none"> <li>• Rebranchez la prise</li> <li>• Ouvrez la porte et vérifiez si la lampe est allumée.</li> <li>• Installez le réfrigérateur dans un endroit protégé et la température ambiante est supérieure à 10 °C. Si votre réfrigérateur est installé à une température trop basse, le système de refroidissement interne risque de ne pas fonctionner correctement.</li> </ul>
Bruit anormal	<ul style="list-style-type: none"> <li>• Le réfrigérateur est-il nivelé ?</li> <li>• Le réfrigérateur atteint-il le mur ?</li> </ul>	<ul style="list-style-type: none"> <li>• Ajustez les pieds réglables du réfrigérateur.</li> <li>• Placez-le à l'écart du mur.</li> </ul>
Mauvaise efficacité frigorifique	<ul style="list-style-type: none"> <li>• Avez-vous mis des aliments chauds ou une trop grande quantité d'aliments ?</li> <li>• Avez-vous ouvert la porte fréquemment ?</li> <li>• Avez-vous accroché un sac d'aliments au joint de la porte ?</li> <li>• Avez-vous placé l'appareil en plein soleil ou près d'un four ou d'une cuisinière ?</li> <li>• L'appareil est-il bien ventilé ?</li> <li>• Le réglage de la température est-il trop élevé ?</li> </ul>	<ul style="list-style-type: none"> <li>• Placez les aliments dans le réfrigérateur quand les aliments chauds deviennent frais.</li> <li>• Vérifiez et fermez la porte.</li> <li>• Éloignez le réfrigérateur de la source de chaleur.</li> <li>• Laissez un espace suffisant autour de l'appareil pour assurer une bonne ventilation.</li> <li>• Réglez l'appareil à la température appropriée.</li> </ul>
Odeur particulière dans le réfrigérateur	<ul style="list-style-type: none"> <li>• Des aliments avariés ?</li> <li>• Avez-vous besoin de nettoyer le réfrigérateur ?</li> <li>• Emballez-vous des aliments aux saveurs fortes ?</li> </ul>	<ul style="list-style-type: none"> <li>• Jetez les aliments avariés.</li> <li>• Nettoyez le réfrigérateur.</li> <li>• Emballez les aliments aux saveurs fortes.</li> </ul>

## SPÉCIFICATIONS TECHNIQUES

Tension nominale :	220-240 V~
Courant nominal :	0,45 A
Fréquence nominale :	50 Hz
Classe climatique :	N/ST
Réfrigérant :	R600a (19 g)
Protection contre les chocs électriques :	I
Agent de gonflement pour l'isolation :	Cyclopentane
Niveau de bruit	45 dB(A)

### Classe climatique :

- Tempérée élargie (SN) : « Cet appareil de réfrigération est destiné à être utilisé à des températures ambiantes comprises entre 10°C et 32°C » ;
- Tempérée (N) : « Cet appareil de réfrigération est destiné à être utilisé à des températures ambiantes comprises entre 16°C et 32°C » ;
- Subtropicale (ST) : « Cet appareil de réfrigération est destiné à être utilisé à des températures ambiantes comprises entre 16°C et 38°C » ;
- Tropicale (T) : « Cet appareil de réfrigération est destiné à être utilisé à des températures ambiantes comprises entre 16°C et 43°C » ;

Remarque : Compte tenu des valeurs limites de la plage de température ambiante pour les classes climatiques pour lesquelles l'appareil de réfrigération est conçu et du fait que les températures internes peuvent être affectées par des facteurs tels que l'emplacement de l'appareil de réfrigération, la température ambiante et la fréquence d'ouverture des portes, le réglage de tout dispositif de contrôle de la température peut devoir être modifié pour tenir compte de ces facteurs, le cas échéant.

Lorsqu'il fonctionne dans un environnement autre que le type de climat spécifié (c'est-à-dire au-delà de la plage de température ambiante nominale), l'appareil peut ne pas être en mesure de maintenir les températures de compartiment souhaitées.

**Remarque :** Pour obtenir plus d'informations, scannez le QR code présent sur l'étiquette énergétique de l'appareil.

### **GARANTIE ET SERVICE APRÈS-VENTE**

Nos appareils sont soumis à un contrôle de qualité strict avant d'être livrés. Si l'appareil a toutefois été endommagé lors de la production ou du transport en dépit des soins que nous lui donnons, retournez l'appareil au vendeur. En plus des droits juridiques, le client a la possibilité dans les limites de la garantie de déposer les réclamations suivantes:

Nous offrons une garantie de 2 ans pour l'appareil acheté à partir de la date de vente. En cas de produit défectueux, vous pouvez retourner directement au point de vente.

Les défauts dus à une utilisation non conforme de l'appareil et les dommages dus à une intervention ou réparation faite par une tierce personne ou dus à l'installation de pièces qui ne sont pas d'origine ne sont pas couverts par cette garantie. Conservez toujours votre reçu, car sans celui-ci vous ne pourrez réclamer aucune sorte de garantie. Les dommages causés par le non respect des instructions de ce manuel rendront la garantie caduque, Nous décline toute responsabilité en cas de dommages indirects. Nous décline toute responsabilité en cas de dégâts matériels ou de dommages corporels causés par une utilisation inappropriée ou si les instructions de sécurité n'ont pas été convenablement observées. Si les accessoires sont endommagés, cela ne signifie pas que toute la machine sera remplacée gratuitement. Dans de tels cas, veuillez contacter notre assistance. Des pièces brisées en verre ou en plastique sont toujours sujettes à des frais. Les défauts des consommables ou des pièces susceptibles de s'user, ainsi que le nettoyage, l'entretien ou la réparation desdites pièces ne sont pas couverts par la garantie et doivent donc être payés.

Les pièces détachées sont garanties 2 ans. Si vous souhaitez une pièce de rechange, veuillez contacter notre service client.

### **APPAREIL RESPECTUEUX DE L'ENVIRONNEMENT**



Recyclage – Directive européenne 2012/19/EU

Ce symbole indique que le produit ne doit pas être jeté avec les ordures ménagères. Pour limiter les risques pour l'environnement et la santé entraînés par le rejet non contrôlé des déchets, recyclez ce dernier pour promouvoir une réutilisation responsable de ses matériaux. Pour recycler votre produit,

utilisez les réseaux de collecte de votre région ou prenez contact avec le revendeur du produit. Ce dernier pourra vous aider à le recycler.

### **Mises en garde pour élimination**

Le réfrigérant et le matériau moussant au cyclopentane utilisés pour le réfrigérateur sont inflammables. Par conséquent, lorsque le réfrigérateur est mis au rebut, il doit être conservé à l'écart de toute source de feu et être récupéré par une entreprise de récupération spéciale possédant les qualifications correspondantes, plutôt que d'être éliminé par combustion, afin d'éviter tout dommage ou tout autre préjudice à l'environnement.

Lorsque le réfrigérateur est mis au rebut, démontez les portes et enlevez le joint de la porte et les étagères ; placez les portes et les étagères dans un endroit approprié, afin d'éviter tout risque que des enfants ne se retrouvent piégés dans l'appareil.

Pour les réparations effectuées par un professionnel et la commande de pièces détachées, veuillez contacter notre service client.

Emerio B.V.  
Oudeweg 115  
2031 CC Haarlem  
The Netherlands

**Customer service:**  
T: +31 (0) 23 3034369  
[www.emerio.eu/service](http://www.emerio.eu/service)

**Kundeninformation:**  
T: +49 (0) 3222 1097 600  
[www.emerio.eu/service](http://www.emerio.eu/service)

**Klantenservice:**  
T: +31 (0) 23 3034369  
[www.emerio.eu/service](http://www.emerio.eu/service)

Looking for spare parts? Have a look at [www.spareparts.emerio.eu](http://www.spareparts.emerio.eu)  
Sie brauchen Ersatzteile? Besuchen Sie [www.ersatzteile.emerio.eu](http://www.ersatzteile.emerio.eu)  
Onderdelen nodig? Kijk op [www.onderdelen.emerio.eu](http://www.onderdelen.emerio.eu)

## SÄKERHETSANVISNINGAR

Före användning och för att att erhålla bästa resultat från apparaten, var noga med att läsa igenom alla instruktioner nedan för att undvika skada på person eller egendom. Se till att förvara denna bruksanvisning på en säker plats. Om du ger bort eller överlåter denna apparat till någon, se till att även inkludera denna bruksanvisning.

Vid skador som orsakats av att användaren inte följer instruktionerna i denna bruksanvisning ogiltighetsförklaras garantin. Tillverkaren/importören tar inget ansvar för skador som orsakats av underlåtenhet att följa bruksanvisningen, vid en vårdslös användning eller användning som inte är i enlighet med kraven i denna bruksanvisning.

1. Läs igenom och spara dessa instruktioner. Uppmärksamma: bilderna i bruksanvisningen är endast till som referens.
2. Denna apparat kan användas av barn från 8 år och uppåt och av personer med nedsatt fysisk, mental eller sensorisk förmåga eller mental förmåga och av personer med bristande erfarenhet och kunskap så länge de övervakas eller mottagit instruktioner för säker användning av apparaten och är medvetna om riskerna. Barn får inte leka med apparaten. Rengöring och underhåll får inte utföras av barn utan övervakning.
3. Barn mellan 3 och 8 års ålder är tillåtna att lägga in i och ta ut ur kylskåpet.
4. Om strömkabeln är skadad måste den bytas ut av tillverkaren, dess servicerepresentant eller liknande behörig personal för att undvika fara.
5. **WARNING:** Håll ventilationsöppningarna, i apparatens inneslutning eller i den inbyggda strukturen fri från hinder.
6. **WARNING:** Använd inga mekaniska enheter eller andra sätt för att snabba på avfrostningsprocessen, andra än de som rekommenderas av tillverkaren.
7. **WARNING:** Skada inte kylmedelskretsen.

8. **VARNING:** Använd inga elektriska apparater inuti matförvaringsfacket på apparaten, såvida inte de rekommenderas av tillverkaren.
9. Förvara inte explosiva substanser såsom aerosolflaskor med lättantändligt bränsle i denna apparat.
10. Denna apparat är avsedd för användning i hemmet och liknande tillämpningar såsom
  - personalkök i affärer, kontor och andra arbetsmiljöer;
  - lantbruk och av kunder på hotell, motell och andra typer av bostadsliknande miljöer;
  - bed and breakfast miljöer;
  - catering och liknande icke-uthyrningsanvändningar.
11. **VARNING:** Vid placering av apparaten, se till att strömsladden inte kläms eller skadas.
12. **VARNING:** Placera inte kopplingsdosor med flera uttag eller portabla strömförsörjningar bakom apparaten.
13. För att undvika kontaminering av maten, följ följande instruktioner:
  - Öppning av luckan under längre perioder kan öka temperaturen betydligt i facket på apparaten.
  - Rengör regelbundet ytor som kan komma i kontakt med maten och åtkomliga dräneringssystem.
  - Rengör vattenbehållarna om de inte har använts under 48 timmar, skölj vattensystemet som är anslutet till vattentillförsel om vattnet inte har tömts ut under fem dagar. (Endast tillämpligt för vattenbehållare och vatteninloppssystem.)
  - Förvara rått kött och fisk i lämpliga behållare i kylskåpet så att de inte kommer i kontakt med eller droppar på annan mat.
  - Frysack för mat med två stjärnor är lämpliga för förvaring av tidigare fryst mat, förvaring eller bereda glass isbitar.
  - Fack med en, två eller tre stjärnor är inte lämpliga för att frysa färsk mat.
  - Om kylskåpet lämnas tomt under långa perioder, stäng av det, avfrost, rengör, torka och lämna dörren öppen för att förhindra att det bildas mögel i apparaten.

14. Denna kylapparat är inte avsedd att användas som en inbyggd apparat.
15. **Klimatklass:**
- Utökat temperaturområde (SN): “detta kylskåp är avsett att användas med ett omgivande temperaturområde från 10 °C till 32 °C”;
  - Temperaturområde (N): “ detta kylskåp är avsett att användas vid ett omgivande temperaturområde från 16 °C till 32 °C”;
  - Subtropisk (ST): “detta kylskåp är avsett att använda vid ett omgivande temperaturområde från 16 °C till 38 °C”;
  - Tropisk (T): “detta kylskåp är avsett att användas vid ett temperaturområde från 16 °C till 43 °C”.
16. Denna kylapparat är inte lämplig för infrysning av livsmedel.
17. Apparaten ska placeras undan från värmekällan och undvika direkt solljus för att inte påverka dess prestanda.
18. Placera inte instabila föremål (tungt föremål eller behållare med vatten) ovanpå apparaten för att undvika skador på människor eller elektriskt läckage.
19. Förvara inte eller använd bensin och andra brandfarliga material runt apparaten.
20. Spruta inte vatten på apparaten. Placera inte apparaten i våta utrymmen. Prestandan hos den elektriska isoleringens kommer att påverkas.
21. Kontakten ska dras ur vid strömavbrott eller rengöring. Anslut apparaten efter minst 5 minuter därefter för att undvika skada på kompressorn.



22. **WARNING!** Risk för brand/antändliga material
23. Beträffande informationen gällande installationen, hantering, service, byte av lampa (om tillämpligt), rengöring och avyttring av apparaten, se nedanstående avsnitt i bruksanvisningen.



24. Varning! Det är farligt för någon annan än auktoriserad servicepersonal att utföra service eller reparationer som innebär att kåporna tas bort. För att undvika risken för en elektrisk stöt får du inte försöka reparera apparaten själv.
25. Använd inte elektriska apparater som hårtork eller värmare för att avfrosta apparaten.
26. Behållare med brandfarliga gaser eller vätskor kan läcka vid låga temperaturer.
27. Förvara inga behållare med brännbara material, t.ex. sprayburkar, påfyllningspatroner för brandsläckare etc. i apparaten.
28. Placera inte kolsyrade drycker i kylboxen. Isglassar kan orsaka "frysbrännskador" om de konsumeras direkt från apparaten.
29. Flaskor och burkar får inte placeras i kylboxen eftersom de kan spricka när innehållet fryser.
30. Apparaten är tung. Försiktighet bör iakttas vid förflyttning av enheten. Det är farligt att ändra specifikationerna eller försöka ändra produkten på något sätt.
31. Förvara inte brännbara gaser eller vätskor inuti apparaten.
32. VARNING: Köldmediet som används i apparaten och isoleringsmaterialet kräver särskilda metoder för bortskaffande.

### **Elektrisk anslutning**

- Den här apparatens nätsladd är utrustad med en kontakt som uppfyller standarden för vägguttag för att minimera risken för elektriska stötar.
- Se under alla omständigheter till att nätsladden är jordad.
- Den här apparaten är inte avsedd att användas med en inverter.
- Sladden ska fästas bakom apparaten och inte lämnas exponerad eller hängande för att förhindra oavsiktliga skador.
- Koppla aldrig ur apparaten genom att dra i sladden. Ta alltid ett fast grepp om kontakten och dra ut den rakt ur uttaget.

- Använd inte en förlängningssladd med den här apparaten. Om nätkabeln är för kort, be en kvalificerad elektriker eller servicetekniker installera ett uttag nära apparaten. Användning av en förlängningssladd kan påverka enhetens prestanda negativt.
- Felaktig användning av den jordade kontakten kan leda till risk för elektrisk stöt. Om nätsladden är skadad ska den bytas ut av en auktoriserad serviceverkstad.

I kylskåpet används det freonfria köldmediet (R600a) och det skummande isoleringsmaterialet (cyklopentan) som är miljövänligt, vilket inte skadar ozonskiktet och har en mycket liten inverkan på den globala uppvärmningen. R600a är brandfarlig och förseglad i ett kylsystem utan läckage vid normal användning. Men om köldmedieläckage uppstår på grund av att köldmediekretsen skadas, se till att hålla apparaten borta från öppen eld och öppna fönstren för ventilation så snabbt som möjligt.

**STRUKTURILLUSTRATION**

1. Temperaturreglage
2. Kylbox
3. Droppfack
4. Hylla
5. Lock grönsaksfack
6. Grönsaksfack
7. Justerbar framfot
8. Fickor/flaskhållare

Notera: Denna kombination av kylbox, dropplåda, hylla, lock till grönsakslåda, grönsakslåda och ställningar ger den mest effektiva energianvändningen för detta kylskåp.

**INSTALLATION**

Välj en torr och väl ventilerad plats där det inte finns någon frätande luft.

För att förbättra effektiviteten för kylsystemet och spara energi är det nödvändigt att bibehålla en god ventilation runt apparaten för släppa ut värmen. Av detta skäl skall det finnas tillräckligt fritt utrymme runt kylskåpet.

**Ventilationsförhållande**

Se till att kylskåpet placeras i ett område med tillräcklig ventilation och inte utsätts för varm luft. Placera inte kylskåpet i närheten av en värmekälla, t.ex. en spis, och undvik direkt solljus, så att kylningseffekten garanteras och energiförbrukningen minskas. Placera inte kylskåpet på en fuktig plats för att förhindra att kylskåpet rostar och läcker elektricitet.

### Utrymme för värmeavledning

När kylskåpet arbetar avger det värme till omgivningen. Lämna därför minst 30 mm fritt utrymme på ovasidan, mer än 100 mm på båda sidor och mer än 50 mm på baksidan av kylskåpet.

Mått i mm

W	D	H	A	B	C (°)	E	F
470	447	831	800	874	130±5	50	100

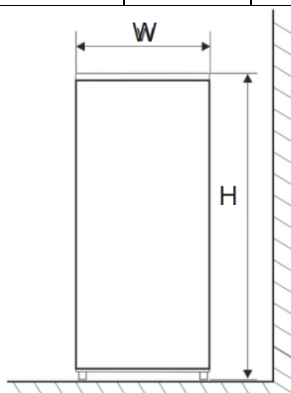

Figur 1

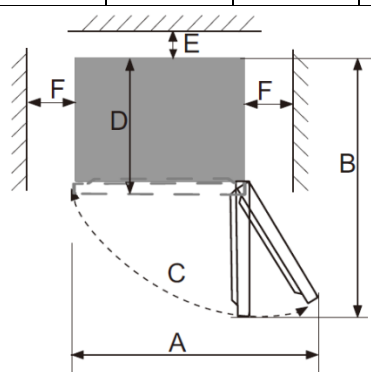

Figur 2

Notera: Bilderna 1 och 2 är endast ett schematiskt diagram över produktutrymmets storlek.

### Nivellering av apparaten

Om apparaten inte är i nivå påverkas dörren och den magnetiska tätningen, vilket kan leda till att apparaten fungerar felaktigt. När apparaten har placerats på sin slutliga plats justerar du utjämningsfötterna på framsidan genom att vrida dem.

### Rengöring före användning

Torka av apparatens insida med en svag lösning av bikarbonat. Skölj sedan med varmt vatten med en fuktig svamp eller trasa. Tvätta hyllan (hyllorna) i varmt tvålatten och torka den helt innan du sätter tillbaka den i apparaten.

### Innan du ansluter

Kontrollera att du har ett uttag som är kompatibelt med kontakten som medföljer apparaten.

### Innan avstängning

SLÅ INTE PÅ FÖRRÄN FYRA TIMMAR EFTER DET ATT APPARATEN FLYTTATS.

Kylvätskan behöver tid för att sätta sig. Om apparaten stängs av vid något tillfälle ska du vänta 30 minuter innan du slår på den igen för att kylvätskan ska hinna sätta sig.

### Innan du fyller din apparat

Innan du förvarar livsmedel i apparaten ska du slå på apparaten och vänta i 24 timmar för att se till att den fungerar som den ska och för att apparaten ska nå rätt temperatur.

### START

#### Test

Rengör apparatens delar med ljummet vatten som innehåller lite neutralt rengöringsmedel och med klart vatten och torka dem torrt.

**Noteringar:** Apparatus elektriska delar får endast torkas av med en torr trasa.

1. Anmärkning: Vrid temperaturreglaget till läge "4" för att slå på strömmen. Kompressorn börjar arbeta.
2. Öppna dörren 30 minuter senare, om temperaturen i kylskåpet sjunker tydligt visar det att kylskåpssystemet fungerar bra.

## Temperaturreglage

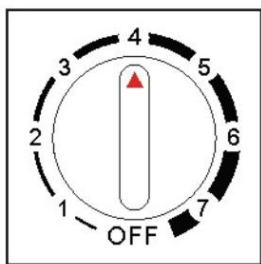

Temperaturen i apparaten kan justeras genom att vrida på temperaturreglaget.

Termostaten kan ställas in mellan 1 och 7.

- 1 är den varmaste inställningen.
- 7 är den kallaste inställningen.
- Ställ ratten på OFF för att stänga av kylfunktionen.
- Under normala driftförhållanden (vår och höst) rekommenderas en temperatur på 4.
- På sommaren när den omgivande temperaturen är hög rekommenderas att ställa in temperaturen på 3-4 för att garantera temperaturerna och minska kylskåpets kontinuerliga drifttid, och på vintern när den omgivande temperaturen är låg rekommenderas att ställa in temperaturen på 5-6 för att undvika att kylskåpet startas/stoppas ofta.

Noteringar: Temperaturerna kan variera i förhållande till inställningarna på grund av kompressorcykler och yttre förhållanden.

**Notera:** temperaturen kommer att påverka förvaringstiden för maten. Ställ in temperaturen såsom behövs. Värme kommer att öka förstörelsen och kallare kommer att frysa maten dåligt. Samt att maten förstörs.

## FÖRVARING AV MAT

Din apparat har de tillbehör som nämndes i "STRUKTURILLUSTRATION" och visas allmänt, denna del av instruktionen visar hur du bäst kan förvara din mat.

**Notera:** Maten får inte direkt vidröra ytorna på insidan av apparaten. Den skall förpackas separat i aluminiumfolie eller plastfolie eller i lufttäta plastlådor.

### Förvaring av mat i kylskåpsavdelningen

Kylskåpsavdelningen hjälper till att öka förvaringstiden av färsk ömtålig mat.

Hantering av färsk mat för bästa resultat:

- Förvara mat som är mycket färsk och av god kvalitet.
- Se till att maten är väl förpackad innan den förvaras. Detta kommer att förhindra att maten torkar, förändras i färg eller tappar smak och det hjälper till att behålla den fräsch. Det kommer också att förhindra att lukt sprids. Grönsaker och frukt behöver inte förpackas.
- Se till att mat med stark lukt förpackas eller täcks över och förvaras undan från annan mat såsom smör, mjölk och grädde vilka kan fördärvas av starka odörer.
- Kyl het mat innan den placeras i kylavdelningen.
- Det bör finnas en lämplig plats för förvaring av livsmedel i stället för att det är för trångt.

### Tips:

#### Var extra försiktig med kött och fisk

Tillagat kött bör alltid förvaras på en hylla ovanför rått kött för att undvika överföring av bakterier. Förvara rått kött på en tallrik som är tillräckligt stor för att samla upp saften och täck den med plastfolie eller folie.

#### Lämna utrymme runt maten

Detta gör att kall luft kan cirkulera runt, vilket gör att alla delar av apparaten hålls svala.

#### Förkokta livsmedel ska kylas ner ordentligt.

Låt förkokt mat svalna innan den placeras i apparaten. På så sätt förhindrar du att apparatens inre temperatur stiger. Spara endast i 1-2 dagar.

## Stäng dörren

För att förhindra att kall luft kommer ut kan du försöka begränsa antalet gånger du öppnar dörren. När du kommer hem från en shoppingrunda, sortera de livsmedel som ska förvaras i apparaten innan du öppnar dörren. Öppna dörren endast för att lägga in eller ta ut mat.

## Var ska du förvara dina livsmedel i apparaten?

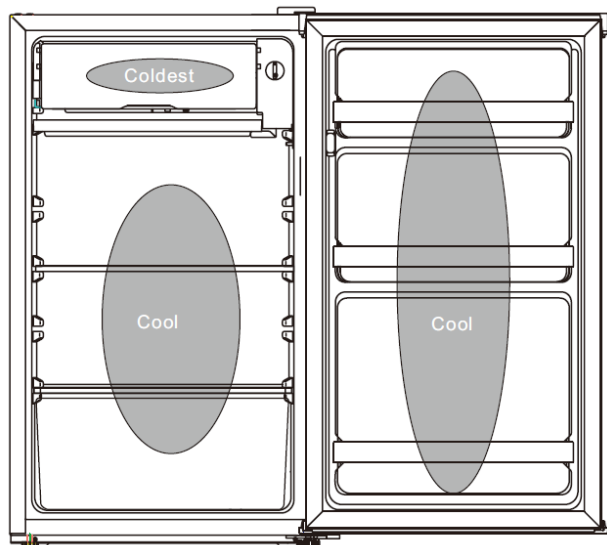

### “cool”: Svält område

Här kan du förvara livsmedel som håller sig längre om de förvaras svält. Mjölk, ägg, yoghurt, fruktjuicer, hårdost, t.ex. cheddar. Öppnade burkar och flaskor med sallads dressing, såser och sylt. Fetter, t.ex. smör, margarin, fettsnåla smörjmedel, matfett och ister.

### “coldest”: Kallaste området

Det är här som livsmedel som måste vara kalla för att vara säkra ska förvaras:

- Råa och okokta livsmedel ska alltid packas in.
- Förkokta kylda livsmedel, t.ex. färdigrätter, köttpajer, mjuka ostar.
- Förkokta köttprodukter, t.ex. skinka.
- Beredda sallader (inklusive färdigförpackade blandade gröna sallader, ris, potatissallad etc.).
- Dessert, t.ex. färskost och krämiga kakor, hemlagad mat och rester.

De flesta mejeriprodukter har en rekommenderad “sista förbrukningsdag/bäst före” datum stämplat på dem. Förvara dem i apparaten och använd dem inom den rekommenderade tiden.

## STÄNGA AV APPARATEN

Om apparaten behöver stängas av under en längre period skall följande göras för att undvika mögel i apparaten.

1. Ta bort all mat;
2. Ta bort elkontakten från eluttaget;
3. Rengör och torka insidan noga;
4. Se till att alla dörrar är något öppna för att tillåta att luften cirkulerar.

## VI REKOMMENDERAR ATT DU FÖLJER TIPSEN NEDAN FÖR ATT SPARA ENERGI.

- Försök att undvika att låta dörren stå öppen under långa perioder för att spara energi.
- Se till att apparaten är placerad undan från heta källor (direkt solljus, elektrisk ugn eller spis etc.)
- Ställ inte in temperaturen kallare än nödvändigt.
- Förvara inte varm mat eller avdunstande vätska i apparaten.
- Placera apparaten i ett väl ventilerat och fuktfritt rum.
- Fyll inte kylskåpet för mycket och blockera inte kylflödesventilerna. Det gör att kylskåpet körs längre och förbrukar mer energi. Hyllan (hyllorna) får inte vara klädd med aluminiumfolie, vaxpapper eller handdukspapper, eftersom detta stör den kalla luftcirkulationen, vilket gör kylskåpet mindre effektivt och orsakar matförstöring.

## AVFROSTNING

När kylskåpet har varit i drift under en viss tid kan det bildas frost på ytan av förångaren, vilket påverkar kyl effekten och ökar elförbrukningen. När frosten är för tjock bör man avfrosta.

Stäng av strömmen och öppna kylskåpsdörren så att temperaturen i kylskåpet stiger naturligt. När den ackumulerade frosten smälter kommer vattnet att droppa ner på droppbrickan. Håll ut vattnet från droppbrickan omedelbart. Använd en torr trasa för att torka bort resterande isvatten. Koppla in och slå på apparaten.

### SERVICE

- Den här produkten ska lämnas för service hos en auktoriserad tekniker och endast originalreservdelar ska användas.
- Du får under inga omständigheter försöka reparera apparaten själv.
- Reparationer som utförs av oerfarna personer kan orsaka skador eller allvarliga funktionsstörningar. Kontakta den lokala butiken där du köpte varan.
- När apparaten inte används under längre perioder ska du koppla ur elnätet, tömma alla livsmedel och rengöra apparaten, och lämna dörren på glänt för att undvika obehagliga lukter.

### BYTA LAMPAN

LED-lampan används av kylskåpet för belysning, vilket ger låg energiförbrukning och lång livslängd. Om något fel uppstår, vänligen kontakta garantiservicepersonalen för besökservice. LED-lamporna kan endast bytas ut av garantiservicepersonalen.

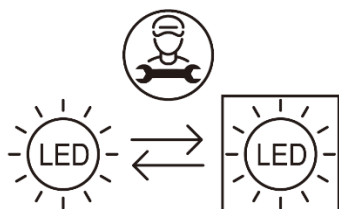

Utbytbara (endast LED) ljuskällor skall utföras av en fackman

Denna produkt innehåller en ljuskälla som inte har någon energieffektivitetsklass.

### RENGÖRING OCH UNDERHÅLL

Av hygieniska skäl skall apparaten (inklusive de yttre och inre tillbehören) rengöras regelbundet, minst varannan månad.

**WARNING:** Apparaten får inte vara ansluten till elnätet under rengöring. Risk för elektrisk stöt! Innan rengöring, stäng av apparaten och dra ur kontakten från nätuttaget.

#### Rengöring av utsidan

- För att bibehålla ett fräsch utseende av apparaten bör den rengöras regelbundet.
- Spreja vatten på trasan istället för att spreja direkt på apparatens yta. Detta hjälper till att fördela fukten jämnt över ytan.
- Rengör dörrarna, handtagen och skåpytorna med ett mildt rengöringsmedel och torka sedan torrt med en mjuk trasa.

#### Varning!

Använd inga vassa föremål eftersom de kan repa ytan. Använd inte thinner, bilrengöringsmedel, clorox, eteriska oljor, slipande rengöringsmedel eller organiska rengöringsmedel såsom bensen för rengöring. De kan skada ytan på apparaten och kan orsaka brand.

#### Rengöring av insidan

Du bör rengöra apparatens insida regelbundet. Det är enklast att rengöra när mängden mat är som lägst. Torka av insida av apparaten med en svag lösning med bikarbonat och skölj sedan med varmt vatten med en urvriden svamp eller trasa. Torka noga alla ytor och löstagbara delar.

#### Rengöring av dörrtätningar

Se till att hålla dörrtätningarna rena. Kladdig mat och dryck kan göra att tätningarna fastnar i skåpet och går sönder när du öppnar dörren. Tvätta tätningen med ett mildt tvättmedel och varmt vatten. Skölj och torka den noggrant efter rengöring.

**Varning!** Först när dörrtätningarna är helt torra får du slå på apparaten.

## VÄNDA DÖRREN

Användarna kan ändra öppningsriktningen enligt sina egna behov. Den konkreta arbetssekvensen är följande: (Bilderna nedan är för riktlinjer för att vända dörren. Apparats utseende kan skilja sig från den produkt du köpte.)

1. Se till att kylskåpet är urkopplat.
2. Ta bort gångjärnsskyddet och det övre gångjärnet från skåpets övre högra sida. Ta bort skruvhålsskyddet från skåpets övre vänstra sida.

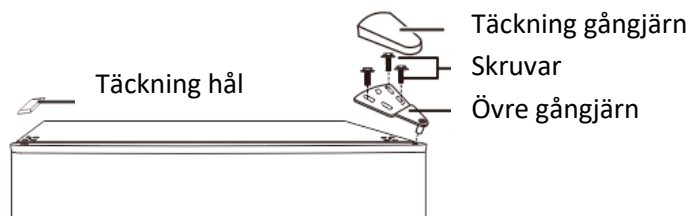

3. Ta bort kylskåpsdörren från skåpet.
4. Ta bort skruvarna som håller fast det nedre gångjärnet på skåpets högra sida och ta sedan bort gångjärnet. Ta bort den justerbara foten på vänster sida.

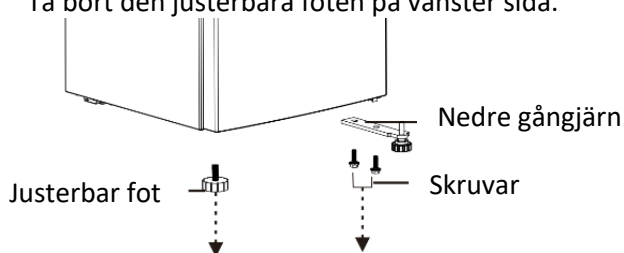

5. Ta bort den justerbara foten på den nedre gångjärnsaxeln och ta bort brickan och muttern.

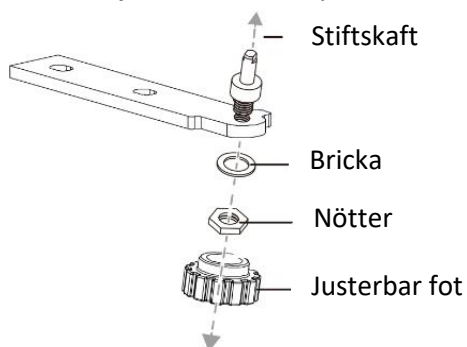

6. Vrid det nedre gångjärnet 180°.

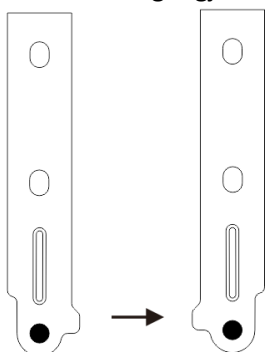

7. Montera brickan och muttern i hålet på stiftskaftet och montera sedan den justerbara foten.

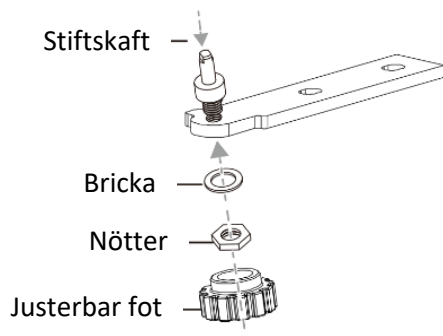



8. Montera det nedre gångjärnet på skåpets vänstra sida. Montera den justerbara foten till höger.

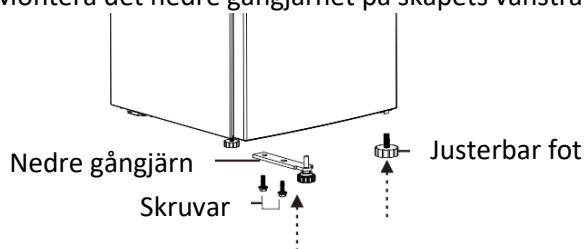

9. Ta bort skruven som håller fast dörrstoppet från kylskåpsdörrens nedre högra sida, ta sedan bort dörrstoppet och montera det på den nedre vänstra sidan.

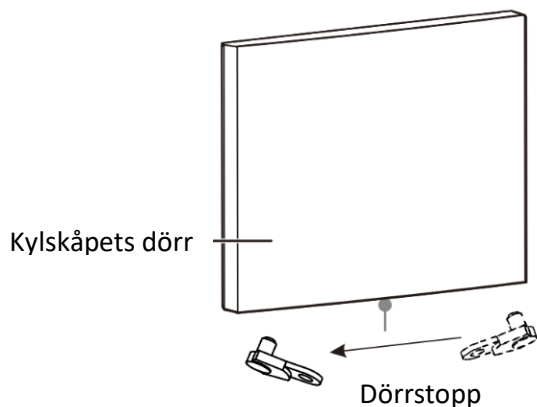

10. Montera kylskåpsdörren.  
11. Flytta dörrbussningen från den övre högra sidan av kylskåpsdörren till den övre vänstra sidan av dörren. Flytta de vänstra täckningen för hålet till höger sida.

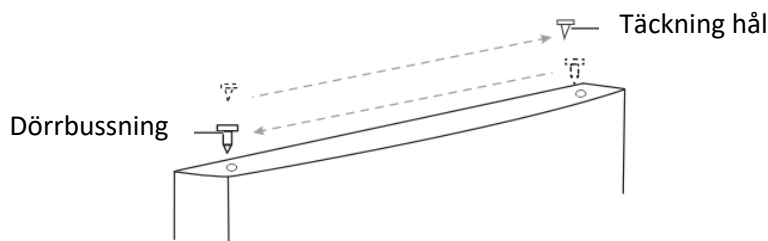

12. Fäst det övre gångjärnet på skåpets övre vänstra sida med de tre skruvarna som du tog bort tidigare. Innan du drar åt de övre gångjärnsskruvarna ska du se till att dörrrens ovansida är i nivå med skåpet och att gummipackningen tätar ordentligt.

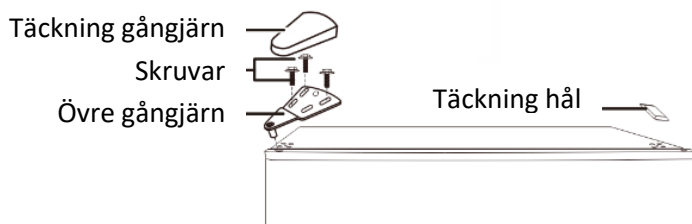

### Enkel analys och eliminering av fel

När det gäller följande små fel behöver inte alla fel åtgärdas av den tekniska servicepersonalen, utan du kan själv försöka lösa problemet.

Fall	Inspektion	Lösningar
Helt utan kylning	<ul style="list-style-type: none"> <li>• Är kontakten urdragen?</li> <li>• Är brytare och säkringar trasiga?</li> <li>• Var är kylskåpet installerat? Placeras den på balkonger, garage, förråd och andra platser där den omgivande temperaturen är under 10 °C?</li> </ul>	<ul style="list-style-type: none"> <li>• Återanslut</li> <li>• Öppna dörren och kontrollera om lampan lyser.</li> <li>• Placera kylskåpet på en skyddad plats där omgivande temperaturen är över 10 °C. Om kylskåpet installeras i en för låg temperatur kanske det interna kylsystemet inte fungerar korrekt.</li> </ul>
Onormalt buller	<ul style="list-style-type: none"> <li>• Är kylskåpet i nivå?</li> <li>• När kylskåpet vägg?</li> </ul>	<ul style="list-style-type: none"> <li>• Justera kylskåpets justerbara fötter.</li> <li>• Placera den utanför väggen.</li> </ul>

Dålig kylningseffektivitet	<ul style="list-style-type: none"> <li>• Har du lagt på varm mat eller för mycket mat?</li> <li>• Öppnade du dörren ofta?</li> <li>• Fäste du matpåsen på dörrens försegling?</li> <li>• Direkt solljus eller nära en ugn eller spis?</li> <li>• Är det välventilerat?</li> <li>• Temperaturinställningen är alltför hög.</li> </ul>	<ul style="list-style-type: none"> <li>• Ställ in maten i kylskåpet när varm mat blir kall.</li> <li>• Kontrollera och stänga dörren.</li> <li>• Ta bort kylskåpet från värmekällan.</li> <li>• Töm avståndet för att upprätthålla en god ventilation.</li> <li>• Ställ in lämplig temperatur.</li> </ul>
Märklig lukt i kylskåpet	<ul style="list-style-type: none"> <li>• Finns det förstörd mat?</li> <li>• Behöver du rengöra kylskåpet?</li> <li>• Packar du mat med starka smaker?</li> </ul>	<ul style="list-style-type: none"> <li>• Slänga bort förstörd mat.</li> <li>• Rengöring av kylskåp.</li> <li>• Förpackning av mat med starka smaker.</li> </ul>

#### TEKNISKA SPECIFIKATIONER

Märkspänning:	220-240V~
Märkström:	0.45A
Märkfrekvens:	50Hz
Klimatklass:	N/ST
Kylmedel:	R600a(19g)
Skydd mot elektrisk stöt:	I
Isolerande blåsande gas:	Cyklopentan
Ljudnivå	45 dB(A)

#### Klimatklass:

- Utökat temperaturområde (SN): "detta kylskåp är avsett att användas med ett omgivande temperaturområde från 10 °C till 32 °C";
- Temperaturområde (N): " detta kylskåp är avsett att användas vid ett omgivande temperaturområde från 16 °C till 32 °C";
- Subtropisk (ST): "detta kylskåp är avsett att använda vid ett omgivande temperaturområde från 16 °C till 38 °C";
- Tropisk (T): "detta kylskåp är avsedd att användas vid ett temperaturområde från 16 °C till 43 °C".

Notera: Med tanke på gränsvärdena för det omgivande temperaturområdet för de klimatklasser för vilka kyl- och frysapparaten är konstruerad och det faktum att de inre temperaturerna kan påverkas av sådana faktorer som kyl- och frysapparaten placering, omgivningstemperaturen och hur ofta dörren öppnas, kan inställningen av en eventuell temperaturregleringsanordning behöva varieras för att ta hänsyn till dessa faktorer, om det är lämpligt.

När apparaten används i en annan miljö än den specificerade klimattypen (dvs. utanför det nominella omgivningstemperaturintervallet) kan det hända att apparaten inte kan upprätthålla de önskvärda temperaturerna inuti.

**Notera:** För mer datainformation, skanna QR-koden på energietiketten.

#### GARANTI OCH KUNDTJÄNST

Innan leverans genomgår våra apparater en sträng kvalitetskontroll. Om trots detta någon skada skulle uppstå vid produktionen eller vid transporten, ber vi dig att ta med apparaten tillbaka till inköpsstället. Förutom de i lag fastställda garantianspråken har köparen möjlighet att göra gällande följande anspråk på garanti:

För den köpta apparaten ges 2 års garanti, med början på inköpsdagen. Om du har en defekt produkt, kan du vända dig direkt till inköpsstället.

Brister som uppstår genom felaktig hantering av apparaten och fel som uppstår genom ingrepp och reparationer av tredje man eller montering av främmande delar, omfattas ej av vår garanti. Behåll alltid ditt kvitto då det är din garanti vid eventuell reklamation. Skador som uppstår p.g.a. att instruktionsmanualen inte följs ogiltigförklarar garantin och om detta leder till påföljande skador så kan inte vi hållas ansvariga. Vi kan inte hållas ansvariga för materiella skador eller personskador som orsakas av felaktig användning eller om inte säkerhetsföreskrifterna följs. Skador på tillbehören innebär inte per automatik ersättning av hela apparaten. I sådana fall ska du kontakta vår kundservice. Trasigt glas och trasiga plastdelar innebär alltid en kostnad. Defekter på förbrukningsartiklar eller slitdelar och även skador orsakade av rengöring, underhåll eller byte av tidigare nämnda delar täcks inte av garantin och ska således betalas av ägaren.

## MILJÖVÄNLIG KASSERING



Återvinning - EU-direktiv 2012/19/EU

Denna markering indikerar att produkten inte får kastas tillsammans med övrigt hushållsavfall. För att förhindra eventuell skada på miljön eller människors hälsa på grund av okontrollerad avfallshantering, återvinns de på ett ansvarsfullt sätt som främjar en hållbar återanvändning av

materiala resurser. För att återlämna den använda enheten, använd retur- och insamlingsystem eller kontakta återförsäljaren där produkten var köpt. De kan ta denna produkt för miljösäker återvinning.

### Varningar för bortskaffande

Köldmedium och cyklopentan som används i kylskåpet är brandfarliga. När kylskåpet skrotas ska det därför hållas borta från alla eldkällor och återvinnas av ett särskilt återvinningsföretag med motsvarande kvalifikationer som inte får bortskaffas genom förbränning, för att förhindra skador på miljön eller andra skador.

När kylskåpet skrotas, demontera dörrarna och ta bort packningen på dörren och hyllorna, placera dörrarna och hyllorna på en lämplig plats för att förhindra att barn fastnar.

För professionell reparation och beställning av reservdelar, kontakta vår kundtjänst.

Emerio B.V.

Oudeweg 115

2031 CC Haarlem

The Netherlands

#### Customer service:

T: +31 (0) 23 3034369

[www.emerio.eu/service](http://www.emerio.eu/service)

#### Kundeninformation:

T: +49 (0) 3222 1097 600

[www.emerio.eu/service](http://www.emerio.eu/service)

#### Klantenservice:

T: +31 (0) 23 3034369

[www.emerio.eu/service](http://www.emerio.eu/service)

Looking for spare parts? Have a look at [www.spareparts.emerio.eu](http://www.spareparts.emerio.eu)

Sie brauchen Ersatzteile? Besuchen Sie [www.ersatzteile.emerio.eu](http://www.ersatzteile.emerio.eu)

Onderdelen nodig? Kijk op [www.onderdelen.emerio.eu](http://www.onderdelen.emerio.eu)

## VEILIGHEIDSINFORMATIE

Voor gebruik dient u alle onderstaande instructies te lezen om letsel en schade te voorkomen en om de beste resultaten met het apparaat te bereiken. Bewaar deze handleiding op een veilige plek. Mocht u dit apparaat aan iemand anders overhandigen, dient u ook de gebruiksaanwijzing te overhandigen.

In geval van schade die wordt veroorzaakt doordat de gebruiker de instructies in deze gebruiksaanwijzing niet in acht heeft genomen, komt de garantie te vervallen. De fabrikant/importeur is niet aansprakelijk voor schade die wordt veroorzaakt door het niet in acht nemen van de gebruiksaanwijzing, door nalatig gebruik of gebruik dat niet in overeenstemming is met de bepalingen van deze gebruiksaanwijzing.

1. Lees en bewaar deze gebruiksaanwijzing. Opgelet: de afbeeldingen in de gebruiksaanwijzing zijn louter indicatief.
2. Dit toestel mag gebruikt worden door kinderen vanaf de leeftijd van 8 jaar en door personen met verminderde fysieke, zintuiglijke of mentale capaciteiten of met gebrek aan ervaring of kennis, indien zij onder het toezicht staan of gebruiksinstructies voor het veilig gebruik van dit toestel gekregen hebben en de mogelijke gevaren begrijpen. Kinderen mogen niet met dit toestel spelen. Kinderen die niet onder toezicht staan, mogen dit apparaat niet reinigen of onderhouden.
3. Kinderen tussen 3 en 8 jaar oud mogen koelapparaten vullen en legen.
4. Als het stroomsnoer beschadigd is, dan moet het vervangen worden door de fabrikant, diens dealer of een gekwalificeerde technicus om risico's te voorkomen.
5. **WAARSCHUWING:** Houd ventilatieopeningen in de behuizing van het apparaat of in de ingebouwde structuur vrij van belemmeringen.

6. **WAARSCHUWING:** Gebruik geen mechanische apparaten of andere middelen om het ontdooiproces te versnellen, dan deze aanbevolen door de fabrikant.
7. **WAARSCHUWING:** Beschadig het koelcircuit niet.
8. **WAARSCHUWING:** Gebruik geen elektrische apparaten in de opbergvakken van het apparaat tenzij ze van het type zijn dat wordt aanbevolen door de fabrikant.
9. Berg geen explosieve stoffen, zoals spuitbussen met een brandbaar drijfgas, in dit apparaat op.
10. Dit apparaat is bestemd voor huishoudelijk gebruik of gelijksoortige toepassingen, waaronder
  - kantines voor personeel in winkels, kantoren en een andere werkomgevingen;
  - boerderijen en door gasten in hotels, motels en andere types van huisvesting;
  - bed & breakfasts en soortgelijke omgevingen;
  - catering en soortgelijke groothandeltoepassingen.
11. **WAARSCHUWING:** Tijdens het plaatsen van het apparaat, zorg dat het snoer niet bekneld raakt of beschadigd wordt.
12. **WAARSCHUWING:** Plaats geen verschillende verlengsnoeren of stekkerdozen achter het apparaat.
13. Om voedselverontreiniging te vermijden, houd rekening met de volgende instructies:
  - De deur te lang open laten kan leiden tot een aanzienlijke toename van de temperatuur binnenin de vakken van het apparaat.
  - Maak de oppervlakken die met voedsel in aanraking komen en de toegankelijke afvoersystemen regelmatig schoon.
  - Maak de waterreservoirs schoon als ze langer dan 48 u niet werden gebruikt. Spoel het watersysteem dat op de watertoevoer is aangesloten als er gedurende 5 dagen geen water is doorgestroomd. (Alleen van toepassing voor waterdispenser en watertoevoersysteem)
  - Bewaar rauw vlees en vis in gepaste houders in de koelkast zodat ze niet met ander voedsel in aanraking komen of erop druppelen.

- Vriesvakken met twee sterren zijn geschikt voor het bewaren van reeds bevroren voedsel, het bewaren of maken van roomijs en het maken van ijsblokjes.
  - Vriesvakken met één, twee en drie sterren zijn niet geschikt voor het invriezen van vers voedsel.
  - Als het koelapparaat langere tijd leeg zal blijven, schakel het uit, ontdooi, reinig en veeg het apparaat droog en laat de deur open om vorming van schimmel in het apparaat te voorkomen.
14. Dit koelapparaat is niet bestemd om als inbouwtoestel te worden gebruikt.
15. Klimaatklasse:
- Subnormaal (SN): 'dit koelapparaat is bestemd om gebruikt te worden bij een omgevingstemperatuur tussen 10°C en 32°C';
  - Normaal (N): 'dit koelapparaat is bestemd om gebruikt te worden bij een omgevingstemperatuur tussen 16°C en 32°C';
  - Subtropisch (ST): 'dit koelapparaat is bestemd om gebruikt te worden bij een omgevingstemperatuur tussen 16°C en 38°C';
  - Tropisch (T): 'dit koelapparaat is bestemd om gebruikt te worden bij een omgevingstemperatuur tussen 16°C en 43°C'.
16. Dit koelapparaat is niet geschikt voor het invriezen van levensmiddelen.
17. Plaats het apparaat uit de buurt van een warmtebron en vermijd direct zonlicht om een negatieve impact op de werking te vermijden.
18. Plaats geen onstabiele items (zware voorwerpen of houders met water) bovenop het apparaat om letsel aan personen of elektrische lekkage te vermijden.
19. Bewaar of gebruik geen andere brandbare materialen rondom het apparaat.
20. Spuit geen water op het apparaat. Plaats het apparaat niet in een natte omgeving, dit kan een negatieve impact op de prestaties van de elektrische isolatie hebben.

21. Haal de stekker uit tijdens een stroomonderbreking of vóór reiniging. Steek de stekker pas na minstens 5 minuten opnieuw in het stopcontact om de compressor niet te beschadigen.



22. **WAARSCHUWING!** Brandgevaar / ontvlambare materialen

23. Voor informatie over het installeren, hanteren, gebruiken, onderhouden, vervangen van de lamp (wanneer van toepassing), reinigen en afdanken van het apparaat, raadpleeg de onderstaande paragraaf van de handleiding.

24. Waarschuwing! Het is gevaarlijk voor ieder niet vakbekwaam persoon om reparaties of onderhoud uit te voeren waarbij de deksels verwijderd moeten worden. Probeer dit apparaat niet zelf te repareren om het risico van een elektrische schok te voorkomen.

25. Gebruik geen elektrische apparaten zoals een föhn of verwarmingstoestel om uw apparaat te ontdooien.

26. Houders met ontvlambare gassen of vloeistoffen kunnen bij lage temperaturen lekken.

27. Bewaar geen houders met brandbare materialen, zoals spuitbussen, navulpatronen voor brandblussers, etc. in het apparaat.

28. Plaats geen koolzuurhoudende drank of frisdrank in koelbox. Ijslolly's kunnen vrieswonden veroorzaken als ze onmiddellijk na het uithalen worden geconsumeerd.

29. Stop geen flessen en blikken in koelbox, deze kunnen barsten wanneer de inhoud bevriest.

30. Het apparaat is zwaar. Wees voorzichtig wanneer u het verplaatst. Het is gevaarlijk om de specificaties te wijzigen of te proberen dit product op enigerlei wijze aan te passen.

31. Bewaar geen ontvlambare gassen of vloeistoffen in uw apparaat.

32. **WAARSCHUWING:** Het koelmiddel dat in uw apparaat wordt gebruikt en de isolatiematerialen vereisen een speciale verwijderingsprocedure.

## **Elektrische aansluiting**

- Het snoer van dit apparaat is uitgerust met een stekker die past op standaard stopcontacten om het risico op elektrische schokken te beperken.
- Zorg er altijd voor dat het netsnoer geaard is.
- Dit apparaat is niet ontworpen voor gebruik met een omvormer.
- Het snoer moet achter het apparaat worden vastgemaakt en mag niet zichtbaar of hangend worden achtergelaten om letsel te voorkomen.
- Haal de stekker van het apparaat nooit uit het stopcontact door aan het netsnoer te trekken. Houd de stekker altijd stevig vast en trek deze recht uit het stopcontact.
- Gebruik geen verlengsnoer met dit apparaat. Als het netsnoer te kort is, vraag aan een gekwalificeerde elektricien of onderhoudstechnicus om een stopcontact in de buurt van het apparaat te installeren. Het gebruik van een verlengsnoer kan de prestaties van het apparaat negatief beïnvloeden.
- Een verkeerd gebruik van de geaarde stekker kan leiden tot een risico op elektrische schokken. Als het netsnoer beschadigd is, laat het vervangen door een erkend servicecentrum.

De koelkast maakt gebruik van het freonvrije koudemiddel (R600a) en milieuvriendelijk schuimisolatiemateriaal (cyclopentaan), waardoor de ozonlaag niet wordt beschadigd en de opwarming van de aarde tot een minimum wordt beperkt. R600a is ontvlambaar en wordt bij normaal gebruik afgesloten in een koelsysteem, zonder risico op lekkage. Mocht het koudemiddel als gevolg van een beschadigd koelcircuit toch lekken, houd het apparaat uit de buurt van open vlammen en open de ramen zo snel mogelijk voor voldoende ventilatie.

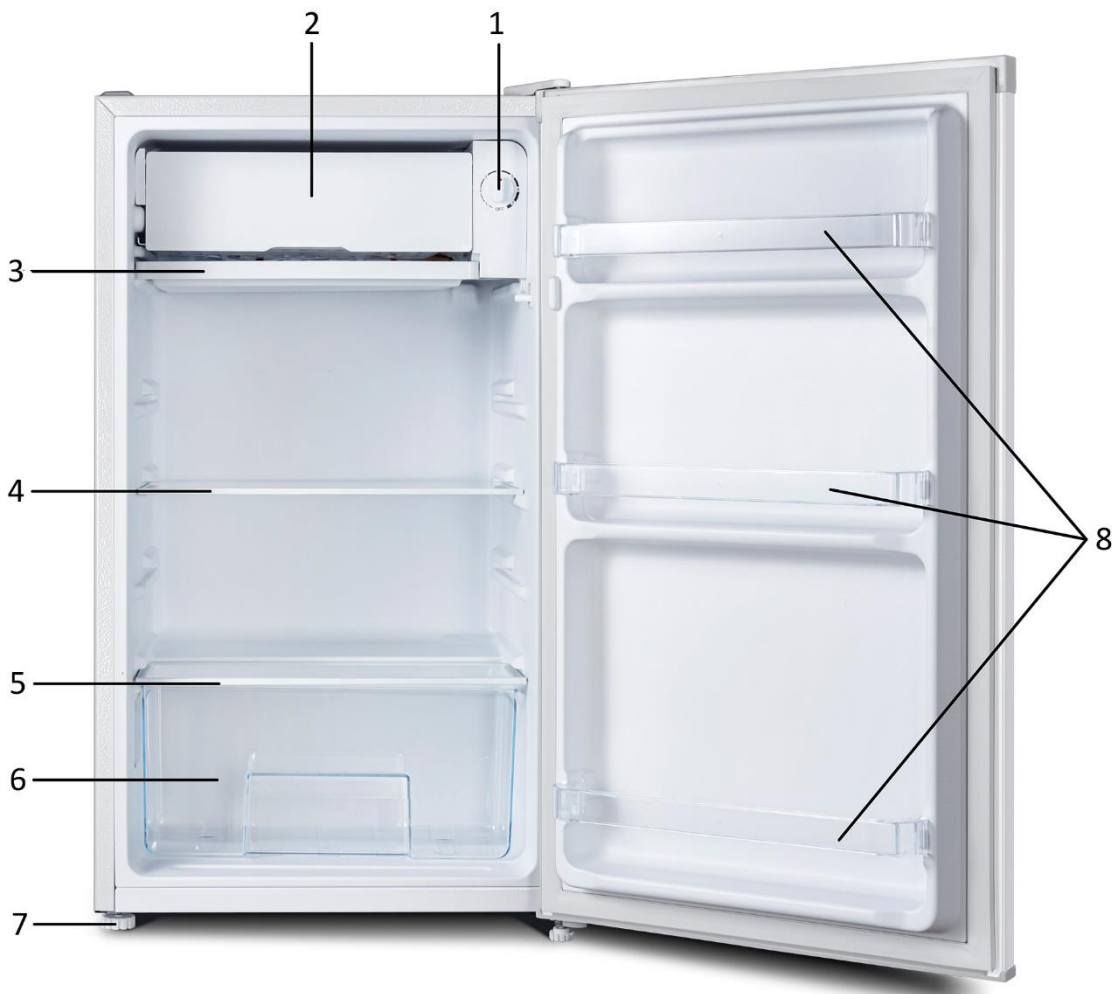

**BESCHRIJVING VAN DE ONDERDELEN**

1. Temperatuurregelaar
2. Koelbox
3. Lekbak
4. Legplank
5. Deksel voor groentelade
6. Groentelade
7. Voorste stelvoetje
8. Deur-/flessenrekken

Let op: deze combinatie van koelbox, lekbak, legplank, deksel van groentelade, groentelade en rekken leidt tot het meest efficiënte gebruik van energie voor dit koelapparaat.

**INSTALLATIE**

Kies een droge en goed verluchte ruimte waar er geen corrosieve lucht is.

Voor betere prestaties van het koelsysteem en energie te besparen, zorg voor een goede ventilatie rondom het apparaat zodat de warmte juist wordt afgevoerd. Zorg dus dat er voldoende vrije ruimte rond de koelkast is.

**Ventilatieomstandigheden**

Zorg ervoor dat de koelkast in een goed geventileerde ruimte staat en niet aan hete lucht wordt blootgesteld. Plaats de koelkast niet in de buurt van een warmtebron, zoals een fornuis, en vermijd direct zonlicht voor betere koelprestaties en een lager stroomverbruik. Plaats de koelkast niet in een vochtige ruimte om roestvorming en het mogelijk lekken van elektriciteit te vermijden.

## Warmteafvoer in de ruimte

Tijdens de werking geeft de koelkast warmte af aan de omgeving. Zorg aldus voor een vrije ruimte van minstens 30 mm aan de bovenkant, minstens 100 mm aan weerskanten en meer dan 50 mm aan de achterkant van de koelkast.

Afmetingen in mm

W	D	H	A	B	C (°)	E	F
470	447	831	800	874	130±5	50	100

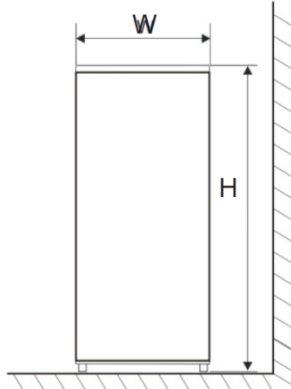

Figuur 1

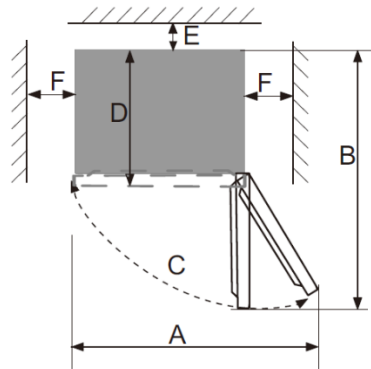

Figuur 2

Opmerking: Figuur 1 en figuur 2 dienen alleen als schematische weergave voor de vrije ruimte die voor het product nodig is.

## Het apparaat waterpas zetten

Als de koelkast niet waterpas staat, zullen de deur en de magnetische dichting verkeerd uitgelijnd zijn en zal de koelkast niet juist werken. Wanneer het apparaat zich op zijn finale plaats bevindt, pas de stelvoetjes aan de voorkant aan door ze te draaien.

## Reiniging voor gebruik

Veeg de binnenkant van het apparaat schoon met een milde oplossing van zuiveringszout. Spoel vervolgens met warm water en een vochtige spons of doek. Was de legplank(en) in een warm sopje en veeg ze volledig droog voordat u alles opnieuw in de koelkast plaatst.

## Voordat u het apparaat op de voeding aansluit

Controleer of het stopcontact dat u wilt gebruiken compatibel is met de stekker die met het apparaat is meegeleverd.

## Voordat u het apparaat inschakelt

SCHAKEL HET APPARAAT PAS VIER UUR NA HET VERPLAATSEN VAN HET APPARAAT IN.

De koelvloeistof heeft tijd nodig om te bezinken. Als het apparaat wordt uitgeschakeld, wacht 30 minuten voordat u het weer inschakelt, zodat de koelvloeistof kan bezinken.

## Voordat u uw apparaat gaat vullen

Voordat u voedsel in uw apparaat stopt, schakel de koelkast in en wacht 24 uur om er zeker van te zijn dat het apparaat juist werkt en de juiste temperatuur heeft bereikt.

## START

### Testen

Reinig de onderdelen van het apparaat met lauw schoon water en een beetje neutraal schoonmaakmiddel, en veeg ze vervolgens droog.

**Opmerkingen:** Elektrische onderdelen van het apparaat kunnen alleen met een droge doek worden schoongeveegd.

1. Opmerking: draai de temperatuurregelaar naar stand „4" om het apparaat onder stroom te zetten. De compressor begint te werken.
2. Open de deur na 30 minuten. Wanneer de temperatuur in de koelkast duidelijk lager is, geeft dit aan dat het koelkaststelsel juist werkt.

## Temperatuurregelaar

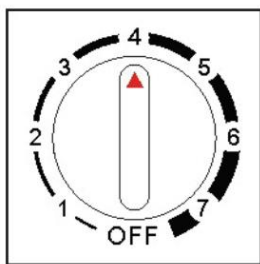

De temperatuur van het apparaat kan worden geregeld door aan de temperatuurregelaar te draaien.

De thermostaat kan tussen 1 en 7 worden ingesteld.

- 1 is de warmste instelling.
- 7 is de koudste instelling.
- Zet de regelaar op OFVF (UIT) om de koelfunctie uit te zetten.
- Onder normale bedrijfsomstandigheden (in de lente en de herfst) wordt het aanbevolen om de temperatuur op 4 in te stellen.
- In de zomer, wanneer de omgevingstemperatuur hoog is, wordt het aanbevolen om de temperatuur in te stellen op 3-4 om de juiste temperatuur te garanderen en de continue werkingstijd van de koelkast te verkorten; en in de winter, wanneer de omgevingstemperatuur laag is, wordt het aanbevolen om de temperatuur in te stellen op 5-6 om het regelmatig starten/stoppen van de koelkast te vermijden.

Opmerkingen: De temperaturen kunnen variëren van deze die zijn ingesteld als gevolg van de compressorcycli en externe omstandigheden.

**Opmerking:** de temperatuur heeft invloed op de bewaartijd van de levensmiddelen. Regel de temperatuur zoals nodig. Warmer zal de levensmiddelen sneller bederven en kouder zal de levensmiddelen op verkeerde manier invriezen. De levensmiddelen worden aldus verspild.

## LEVENS MIDDELEN BEWAREN

Uw apparaat is over het algemeen uitgerust met de accessoires die zijn weergegeven in de sectie "Beschrijving van de onderdelen". Deze opstelling zorgt voor de beste bewaring van uw levensmiddelen.

**Opmerking:** De levensmiddelen mogen geen enkel binnenoppervlak van het apparaat direct aanraken. Levensmiddelen moeten afzonderlijk worden verpakt in aluminiumfolie, krimpfolie of een luchtdichte kunststof doos.

## Levensmiddelen in het koelvak bewaren

Het koelvak zorgt voor een langere bewaartijd van verse, beperkt houdbare levensmiddelen.

Beste manier om verse levensmiddelen te bewaren:

- Bewaar alleen zeer verse levensmiddelen van een goede kwaliteit.
- Zorg dat de levensmiddelen goed zijn verpakt of afgedekt voordat u ze bewaart. Dit voorkomt dat de levensmiddelen uitdrogen, bleker worden of aan smaak verliezen en zorgt voor een langere versheid. Dit vermijdt tevens overdracht van geuren. De groente of het fruit moet niet zijn verpakt.
- Zorg dat levensmiddelen met een sterke geur goed verpakt en afgedekt zijn en bewaar deze uit buurt van boter, melk en room en andere levensmiddelen die door een sterke geur aangetast kunnen worden.
- Laat warme levensmiddelen afkoelen voordat u ze in het koelvak plaatst.
- Zorg tijdens het bewaren van voedsel dat er voldoende vrije ruimte rondom het voedsel is.

## Tip:

### Wees zeer voorzichtig met het bewaren van vlees en vis

Gekookt vlees moet altijd op een legplank boven rauw vlees worden bewaard om overdracht van bacteriën te voorkomen. Bewaar rauw vlees op een bord dat voldoende groot is om de sappen op te vangen en dek het af met huishoud- of aluminiumfolie.

### Laat ruimte over rondom het voedsel

Koude lucht kan aldus rond circuleren zodat alle delen van het apparaat koel blijven.

### Voorgekookt voedsel moet juist worden gekoeld

Laat voorgekookt voedsel afkoelen voordat u het in het apparaat plaatst. Dit vermijdt het stijgen van de interne temperatuur van het apparaat. Bewaar slechts 1 tot 2 dagen.

## De deur sluiten

Beperk de keren dat u de deur opent om het ontsnappen van koude lucht te voorkomen. Als u thuis komt van boodschappen, sorteert dan eerst het voedsel dat in uw apparaat moet worden bewaard voordat u de deur opent. Open de deur alleen voor het plaatsen van of het ophalen van voedsel.

### Waar bewaart u uw voedsel in het apparaat

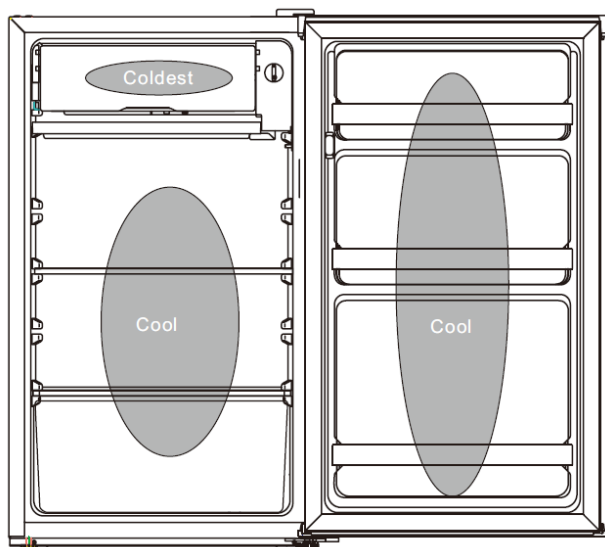

#### “cool”: Koele ruimte

Hier kunt u voedsel bewaren dat langer houdbaar is wanneer het koel wordt bewaard. Melk, eieren, yoghurt, vruchtensappen, harde kazen zoals Cheddar. Open potjes en flessen saladedressings, sauzen en jam. Vetten, zoals boter, margarine, vetarme smeersels, bakvetten en reuzel.

#### “coldest”: Koudste ruimte

Hier kunt u voedsel bewaren dat koud moet zijn om ze veilig te houden:

- Rauw en ongekookt voedsel moet altijd verpakt worden.
- Voorgekookte gekoelde gerechten, zoals bereide maaltijden, vleespasteien, zachte kazen.
- Voorgekookt vlees, bijv. ham.
- Bereide salades (waaronder voorverpakte gemengde groene salades, rijst, aardappelsalade, ect.).
- Desserts, bijv. kwark- en slagroomtaarten. Huisgemaakte gerechten en restjes.

De meeste voorverpakte zuivelproducten zijn voorzien van een minimale houdbaarheidsdatum. Bewaar ze in het apparaat en gebruik ze binnen de aanbevolen tijd.

### UW APPARAAT UITSCHAKELEN

Als u denkt het apparaat langere tijd niet te gebruiken, voer de volgende stappen uit om schimmelvorming in het apparaat te vermijden.

1. Verwijder alle levensmiddelen;
2. Haal de stekker uit het stopcontact;
3. Reinig en droog de binnenkant grondig;
4. Zorg dat de deur op een kier is vastgezet voor een goede luchtcirculatie.

### WIJ RADEN U AAN OM ONDERSTAANDE TIPS TE VOLGEN EN ENERGIE TE BESPAREN.

- Houd de deur niet langdurig open om energie te besparen.
- Zorg dat het apparaat zich uit de buurt van een warmtebron (direct zonlicht, elektrische oven of fornuis, etc.) bevindt.
- Stel de temperatuur niet lager in dan nodig.
- Bewaar geen warme levensmiddelen of dampende vloeistoffen in het apparaat.
- Plaats het apparaat in een goed geventileerde en vochtvrije ruimte.
- Doe de koelkast niet te vol en blokkeer de ventilatieopeningen voor koude lucht niet. De koelkast zal in dit geval langer werken en meer energie verbruiken. De legplank(en) mogen niet worden bekleed met aluminiumfolie, vetvrij papier of keukenpapier, gezien dit de circulatie van koude lucht belemmert, waardoor de koelkast minder efficiënt werkt en het voedsel sneller bederft.

### ONTDOOIEN

Nadat de koelkast enige tijd heeft gewerkt, kan er ijs op het oppervlak van de verdamper worden waargenomen, dit heeft een negatieve invloed op de koelprestaties en het stroomverbruik. Als de ijslaag te dik is, ontdooi het apparaat.

Schakel de stroom uit en open de koelkastdeur om de temperatuur binnenin op natuurlijke wijze te laten toenemen. Wanneer het ijs smelt, druppelt het water in de lekbak. Giet het water zo snel mogelijk uit de lekbak. Veeg het resterende ijswater weg met een droge doek. Steek de stekker in het stopcontact en schakel het apparaat in.

## REPARATIES

- Dit product mag alleen door een erkende technicus worden gerepareerd en alleen met gebruik van originele reserveonderdelen.
- Probeer het apparaat in geen geval zelf te repareren.
- Reparaties die door onervaren personen worden uitgevoerd, kunnen letsel of ernstige storingen veroorzaken. Neem contact op met de winkel waar u het apparaat hebt gekocht.
- Als u denkt het apparaat langere tijd niet te gebruiken, haal de stekker uit het stopcontact, haal alle voedsel uit het apparaat en reinig het. Houd de deur op een kier open om geurtjes te vermijden.

## DE LAMP VERVANGEN

De ledlamp die in de koelkast voor verlichting wordt gebruikt, heeft een laag energieverbruik en een lange levensduur. Neem in geval van een storing contact op met het servicecentrum. De ledlampen kunnen alleen worden vervangen door medewerkers van het servicecentrum.

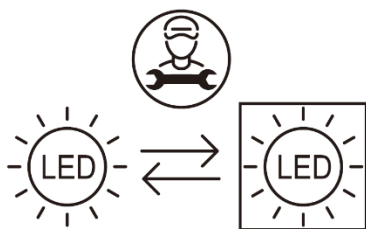

Vervangbare (alleen led-)lichtbron door een vakman

Dit product bevat een lichtbron zonder energie-efficiëntieklasse

## REINIGING EN ONDERHOUD

Om hygiënische redenen moet het apparaat (waaronder de buitenkant en de accessoires binnenin) minstens elke twee maanden worden gereinigd.

**WAARSCHUWING:** Zorg dat de stekker tijdens het reinigen niet in het stopcontact zit. Gevaar op elektrische schokken! Alvorens het apparaat schoon te maken, schakel het uit en haal de stekker uit het stopcontact.

### De buitenkant reinigen

- Maak de buitenkant regelmatig schoon om een mooi uiterlijk te behouden.
- Spuit water op een schoonmaakdoek in plaats van het water direct op het apparaat te spuiten. Dit zorgt voor een gelijkmatige verdeling van het vocht over het oppervlak.
- Maak de deuren, handgrepen en kastoppervlakken schoon met een mild reinigingsmiddel en veeg vervolgens droog met een zachte doek.

### Opgelet!

Gebruik geen scherpe voorwerpen, deze kunnen krassen op het oppervlak achterlaten. Maak het apparaat niet schoon met een verdunningsmiddel, autowasmiddel, bleekmiddel, etherische olie, schuurmiddel of een organisch oplosmiddel, zoals benzeen. De buitenkant van het apparaat kan worden beschadigd en vuur vatten.

### De binnenkant reinigen

Maak de binnenkant van het apparaat regelmatig schoon. Het apparaat kan eenvoudiger worden schoongemaakt wanneer er zich weinig levensmiddelen in het apparaat bevinden. Veeg de binnenkant van het apparaat schoon met een milde oplossing van zuiveringszout en spoel vervolgens met warm water en een uitgewrongen spons of doek. Veeg alle oppervlakken en uitneembare onderdelen helemaal droog.

### De deurdichtingen reinigen

Houd de deurdichtingen altijd schoon. Kleverige levensmiddelen en drank kunnen ervoor zorgen dat de dichtingen aan de kast blijven kleven en scheuren wanneer de deur wordt geopend. Was de afdichting met milde zeep en warm water. Spoel en veeg het grondig droog na het reinigen.

**Opgelet!** Wacht totdat de deurdichtingen volledig droog zijn alvorens het apparaat in te schakelen.

### De DEURRICHTING OMKEREN

De gebruiker kan de openingsrichting van de deur wijzigen naar gelang zijn voorkeur. Voer hiervoor de volgende procedure uit: (Onderstaande afbeeldingen dienen als richtlijn hoe de deurrichting te wijzigen. Het uiterlijk van het apparaat kan verschillen van het product dat u hebt gekocht).

1. Zorg ervoor dat de stekker van uw koelkast uit het stopcontact is gehaald.
2. Verwijder de scharnierkap en het bovenste scharnier van de rechterbovenkant van de kast. Verwijder de afdekkap voor schroefgaten aan de linkerbovenkant van de kast.

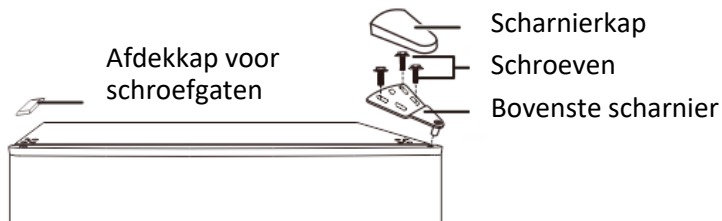

3. Maak de deur van het koelvak van de kast los.
4. Verwijder de schroeven waarmee het onderste scharnier aan de rechterkant van de kast is bevestigd en verwijder vervolgens het scharnier. Verwijder het stelvoetje aan de linkerkant.

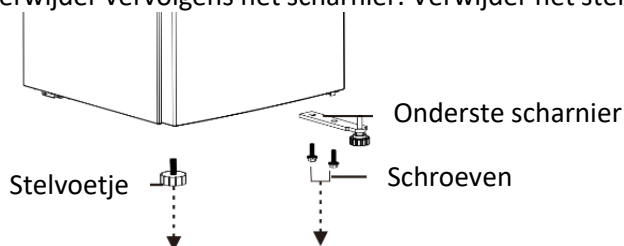

5. Verwijder het stelvoetje op de onderste scharnieras en verwijder de sluitring en de moer.

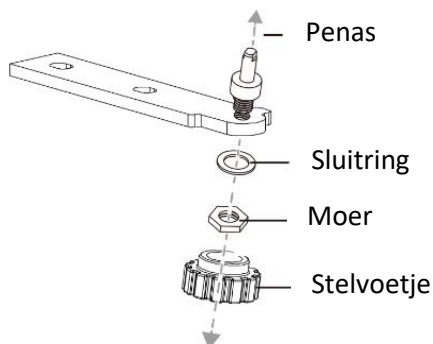

6. Draai het onderste scharnier 180°.

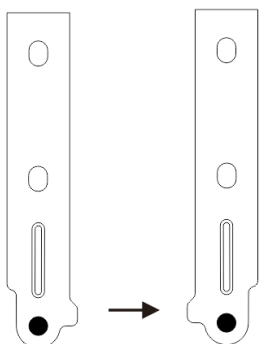

7. Installeer de sluitring en de moer in het gat op de penas en installeer vervolgens het stelvoetje.

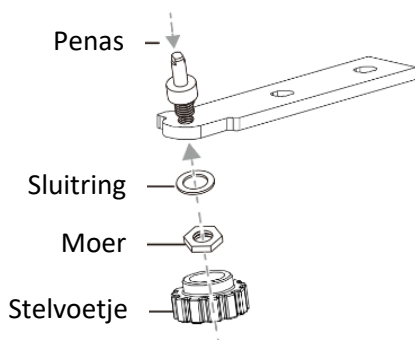

8. Installeer het onderste scharnier aan de linkerkant van de kast. Installeer het stelvoetje aan de rechterkant.

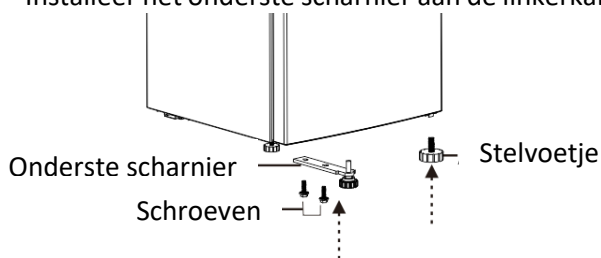

9. Verwijder de schroef waarmee de deurstop is bevestigd in de rechteronderhoek van de koelkastdeur, verwijder vervolgens de deurstop en installeer deze in de linkeronderhoek.

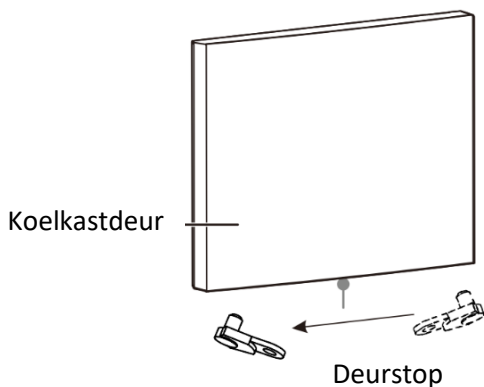

10. Installeer de koelkastdeur.  
11. Breng de deurbus in de rechterbovenhoek van de koelkastdeur naar de linkerbovenhoek van de deur. Breng de afdekkap voor schroefgaten naar de rechterkant.

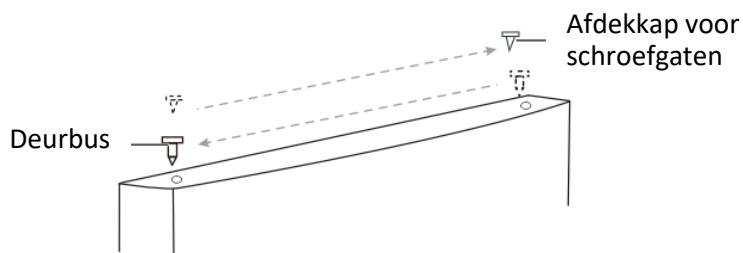

12. Bevestig het bovenste scharnier in de linkerbovenhoek van de kast met de drie schroeven die u eerder hebt verwijderd. Voordat u de schroeven van het bovenste scharnier vastdraait, zorg ervoor dat de bovenkant van de deur op gelijke hoogte is met de kast en dat de rubberen pakking op een juiste manier afsluit.



### Probleemoplossing

Voor de volgende kleine problemen is het niet nodig om contact op te nemen met het technisch onderhoudspersoneel. U kunt het probleem zelf proberen op te lossen.

Probleem	Inspectie	Oplossingen
Apparaat koelt niet	<ul style="list-style-type: none"> <li>• Zit de stekker in het stopcontact?</li> <li>• Is de stroomonderbreker of zekering stuk?</li> <li>• Waar bevindt de koelkast zich? Is deze geplaatst op een balkon, in een garage, opslagruimte of andere ruimte waar de omgevingstemperatuur lager dan 10 °C is?</li> </ul>	<ul style="list-style-type: none"> <li>• Steek de stekker in het stopcontact.</li> <li>• Open de deur en controleer of de lamp brandt.</li> <li>• Plaats de koelkast in een afgeschermd ruimte waar de omgevingstemperatuur hoger dan 10 °C is. Als uw koelkast in een ruimte met een te lage temperatuur is geïnstalleerd, werkt het intern koelsysteem mogelijk niet zoals het hoort.</li> </ul>

Abnormaal geluid	<ul style="list-style-type: none"> <li>• Staat de koelkast waterpas?</li> <li>• Raakt de koelkast de muur?</li> </ul>	<ul style="list-style-type: none"> <li>• Regel de stelvoetjes van de koelkast.</li> <li>• Verwijder de koelkast van de muur.</li> </ul>
Slechte koelprestaties	<ul style="list-style-type: none"> <li>• Werd er te warm of te veel voedsel in de koelkast gestopt?</li> <li>• Werd de deur te vaak geopend?</li> <li>• Werd er een tas met voedsel aan de deurdichting vastgemaakt?</li> <li>• Direct zonlicht of in de buurt van een oven of fornuis?</li> <li>• Is het apparaat goed geventileerd?</li> <li>• Is de temperatuur te hoog ingesteld?</li> </ul>	<ul style="list-style-type: none"> <li>• Zet warm voedsel pas in de koelkast wanneer volledige afgekoeld.</li> <li>• Controleer en sluit de deur.</li> <li>• Verwijder de koelkast van de warmtebron.</li> <li>• Zorg voor voldoende vrije ruimte voor een goede ventilatie.</li> <li>• Stel de juiste temperatuur in.</li> </ul>
Vreemde geur in de koelkast	<ul style="list-style-type: none"> <li>• Is er bedorven voedsel?</li> <li>• Moet de koelkast gereinigd worden?</li> <li>• Werd het voedsel met een sterke geur verpakt?</li> </ul>	<ul style="list-style-type: none"> <li>• Gooi bedorven voedsel weg.</li> <li>• Reinig de koelkast.</li> <li>• Verpak voedsel met een sterke geur.</li> </ul>

### TECHNISCHE GEGEVENS

Nominale spanning:	220-240V~
Nominale stroom:	0,45A
Nominale frequentie:	50Hz
Klimaatklasse:	N/ST
Koelmiddel:	R600a(19g)
Bescherming tegen elektrische schokken:	I
Isolatie-blaasgas:	Cyclopentaan
Geluidsniveau	45dB(A)

### Klimaatklasse:

- Subnormaal (SN): 'dit koelapparaat is bestemd om gebruikt te worden bij een omgevingstemperatuur tussen 10°C en 32°C';
- Normaal (N): 'dit koelapparaat is bestemd om gebruikt te worden bij een omgevingstemperatuur tussen 16°C en 32°C';
- Subtropisch (ST): 'dit koelapparaat is bestemd om gebruikt te worden bij een omgevingstemperatuur tussen 16°C en 38°C';
- Tropisch (T): 'dit koelapparaat is bestemd om gebruikt te worden bij een omgevingstemperatuur tussen 16°C en 43°C';

Opmerking: Gezien de grenswaarden van het omgevingstemperatuurbereik voor de klimaatklassen waarvoor het koelapparaat is ontworpen en het feit dat de interne temperatuur wordt beïnvloed door verschillende factoren, waaronder de locatie van het koelapparaat, de omgevingstemperatuur en de frequentie van het openen van de deur, moet de instelling van een apparaat met temperatuurregeling mogelijk worden gewijzigd om rekening te houden met deze factoren.

Bij gebruik in een andere omgeving dan het gespecificeerde klimaatype (d.w.z. buiten het nominale omgevingstemperatuurbereik), kan het apparaat mogelijk niet in staat zijn om de gewenste temperatuur in de vakken te behouden.

**Opmerking:** Voor meer informatie over de gegevens, scan de QR-code op het energielabel.

### GARANTIE EN KLANTENSERVICE

Vóór de levering worden onze apparaten streng gecontroleerd. Indien het toestel ondanks alle zorg bij de productie of tijdens het transport beschadigd werd, moet u het naar de handelaar terugbrengen. Naast het wettelijke recht op waarborg heeft de klant recht op de volgende garantieclaim:

Wij geven een garantie van 2 jaar op het toestel, te beginnen met de koopdatum. Indien u een defect product heeft, kunt u rechtstreeks terug gaan naar het aankooppunt.

Gebreken die het gevolg zijn van ondeskundig gebruik van het toestel, fouten tijdens ingrepen en reparaties door derden of door de inbouw van vreemde onderdelen, vallen niet onder deze garantie. Bewaar altijd uw



aankoopnota, zonder aankoopnota kunt u geen aanspraak maken op enige vorm van garantie. Bij schade veroorzaakt door het niet opvolgen van de gebruiksaanwijzing vervalt het recht op garantie. Voor vervolgschade die hieruit ontstaat kunnen wij niet verantwoordelijk gehouden worden. Voor materiële schade of persoonlijk letsel veroorzaakt door ondeskundig gebruik of het niet opvolgen van de veiligheidsvoorschriften zijn wij niet aansprakelijk. In dergelijke gevallen vervalt iedere aanspraak op garantie. Schade aan accessoires of onderdelen betekend niet dat het gehele apparaat zal worden vervangen. Afgebroken glazen of kunststof onderdelen of accessoires vallen niet onder de garantie en zullen tegen vergoeding vervangen kunnen worden. Defecten aan hulpstukken of aan slijtage onderhevige onderdelen, alsmede reiniging, onderhoud of de vervanging van slijtende delen vallen niet onder de garantie en zullen dus in rekening gebracht worden.

De garantieperiode voor de reserveonderdelen is 2 jaar. Als vervanging nodig is, neem contact op met onze klantenservice.

#### MILIEUVRIENDELIJKE AFVALVERWERKING



Recycling – Europese Richtlijn 2012/19/EU

Deze markering betekent dat dit product niet samen met ander huishoudelijk afval mag worden afgedankt. Om het milieu en de volksgezondheid niet in gevaar te brengen en het hergebruik van grondstoffen te bevorderen, moet dit product op verantwoordelijke wijze worden afgevoerd. Lever verbruikte apparatuur a.u.b. in bij de hiervoor bestemde inzamelpunten of bij de winkel waar het product was aangeschaft. Zij zullen dit product accepteren voor milieuvriendelijke afvalverwerking.

#### Waarschuwingen voor verwijdering

Koelmiddel en cyclopentaan-schuimmateriaal, dat voor de koelkast werd gebruikt, zijn ontvlambaar. Wanneer de koelkast wordt afgedankt, houd deze uit de buurt van een bron met vuur en laat deze middelen recupereren door een gespecialiseerd bedrijf die over de nodige kwalificaties beschikt in plaats van deze te verbranden om schade aan het milieu te vermijden.

Aan het einde van de levensduur van de koelkast, haal de deuren af, verwijder de pakking van de deur en de legplanken en plaats de deuren en legplanken in een geschikte ruimte om te voorkomen dat kinderen in het apparaat vast komen te zitten.

Voor een professionele reparatie en het bestellen van reserveonderdelen, neem contact op met onze klantenservice.

Emerio B.V.  
Oudeweg 115  
2031 CC Haarlem  
The Netherlands

**Customer service:**  
T: +31 (0) 23 3034369  
[www.emerio.eu/service](http://www.emerio.eu/service)

**Kundeninformation:**  
T: +49 (0) 3222 1097 600  
[www.emerio.eu/service](http://www.emerio.eu/service)

**Klantenservice:**  
T: +31 (0) 23 3034369  
[www.emerio.eu/service](http://www.emerio.eu/service)

Looking for spare parts? Have a look at [www.spareparts.emerio.eu](http://www.spareparts.emerio.eu)

Sie brauchen Ersatzteile? Besuchen Sie [www.ersatzteile.emerio.eu](http://www.ersatzteile.emerio.eu)

Onderdelen nodig? Kijk op [www.onderdelen.emerio.eu](http://www.onderdelen.emerio.eu)

## **WAŻNE UWAGI DOTYCZĄCE BEZPIECZEŃSTWA**

Aby nie dopuścić do urazów lub uszkodzeń oraz aby maksymalnie wykorzystać możliwości urządzenia, przed rozpoczęciem jego użytkowania należy przeczytać wszystkie poniższe zalecenia. Niniejszą instrukcję należy przechowywać w bezpiecznym miejscu. W przypadku przekazania lub odstąpienia komuś tego urządzenia, do urządzenia należy dołączyć również tę instrukcję.

W przypadku uszkodzenia spowodowanego nieprzestrzeganiem przez użytkownika zaleceń podanych w niniejszej instrukcji gwarancja nie ma zastosowania. Producent/importer nie ponosi odpowiedzialności za szkody spowodowane nieprzestrzeganiem podanych w instrukcji zaleceń, zaniedbaniami oraz użytkowaniem w sposób niezgodny z wymaganiami opisanymi w instrukcji.

1. Prosimy przeczytać i zachować tę instrukcję. Uwaga: Ilustracje prezentowane w instrukcji mają charakter wyłącznie orientacyjny.
2. To urządzenie może być obsługiwane przez dzieci w wieku 8 lat i starsze, osoby z pewnym upośledzeniem fizycznym, czuciowym lub umysłowym, a także osoby niemające doświadczenia, jeśli udzielono im instrukcji w zakresie bezpiecznego używania urządzenia, obsługa urządzenia odbywa się pod nadzorem i osoby te znają zagrożenia z tym związane. Urządzenie nie służy do zabawy przez dzieci. Czyszczenie oraz obsługa tego urządzenia nie powinny być dokonywane przez dzieci bez nadzoru.
3. Dzieci w wieku od 3 do 8 lat mogą wkładać do urządzeń chłodzących produkty oraz wyjmować je z nich.
4. Jeżeli przewód zasilający jest uszkodzony, musi być wymieniony przed producenta lub autoryzowany serwis lub wykwalifikowaną osobą celem uniknięcia niebezpieczeństwa.

5. **OSTRZEŻENIE:** Należy pilnować, aby otwory wentylacyjne w obudowie urządzenia lub w części wbudowanej nie były zapchane lub zasłonięte.
6. **OSTRZEŻENIE:** Z wyjątkiem urządzeń zalecanych przez producenta, nie należy używać jakichkolwiek urządzeń mechanicznych w celu przyspieszenia procesu rozmrażania.
7. **OSTRZEŻENIE:** Należy uważać, aby nie uszkodzić obwodu czynnika chłodniczego.
8. **OSTRZEŻENIE:** W komorach do przechowywania produktów spożywczych w urządzeniu nie należy używać jakichkolwiek urządzeń elektrycznych, chyba że są to urządzenia typu zalecanego przez producenta.
9. W urządzeniu nie należy przechowywać jakichkolwiek substancji o właściwościach wybuchowych, takich jak np. puszki z łatwopalnymi aerozolami.
10. Urządzenie jest przeznaczone do zastosowań domowych i podobnych, np.:
  - kuchenki pracownicze w sklepach, biurach i innych obiektach pracowniczych;
  - domy na wsi oraz pokoje w hotelach, motelach i innych obiektach mieszkaniowych;
  - obiekty typu nocleg ze śniadaniem;
  - catering i podobne zastosowania niehandlowe.
11. **OSTRZEŻENIE:** Podczas ustawiania urządzenia należy dopilnować, aby przewód zasilający nie został przytrzaśnięty lub uszkodzony.
12. **OSTRZEŻENIE:** Nie należy umieszczać wielu przenośnych gniazdek-kontaktów lub przenośnych zasilaczy z tyłu urządzenia.
13. Aby nie dopuścić do zanieczyszczenia żywności, należy pamiętać o następujących kwestiach:
  - Długotrwałe otwarcie drzwi może spowodować znaczny wzrost temperatury w komorach urządzenia.
  - Powierzchnie mogące mieć kontakt z żywnością oraz dostępne układy odprowadzania wody należy regularnie czyścić.

- Jeśli zbiorniki na wodę nie były używane przez 48 h; instalację wodną podłączoną do źródła wody należy przepłukać jeśli woda nie była pobierana przez 5 dni. (Dotyczy wyłącznie dystrybutora wody i systemu wlotu wody)
  - Surowe mięso i ryby należy przechowywać w odpowiednich pojemnikach w lodówce, tak aby nie stykały się z innymi artykułami spożywczymi i nie kapały na nie.
  - Dwugwiazdkowe komory na mrożonki nadają się do przechowywania mrozonek, przechowywania lub robienia lodów oraz robienia kostek lodu.
  - Komory jedno-, dwu- i trzy- gwiazdkowe nie nadają się do zamrażania świeżych artykułów spożywczych.
  - Jeśli lodówka zostanie pozostawiona na dłuższy czas pusta, urządzenie należy wyłączyć, rozmrozić, wyczyścić i wysuszyć. Należy pozostawić drzwiczki otwarte, aby w urządzeniu nie zbierała się pleśń.
14. To urządzenie chłodnicze nie jest przeznaczone do zabudowy.
15. **Klasa klimatyczna:**
- Rozszerzona umiarkowana (SN): „to urządzenie chłodnicze jest przeznaczone do używania w temperaturze otoczenia w przedziale od 10°C do 32°C”;
  - Umiarkowana (N): „to urządzenie chłodnicze jest przeznaczone do używania w temperaturze otoczenia w przedziale od 16°C do 32°C”;
  - Subtropikalna (ST): „to urządzenie chłodnicze jest przeznaczone do używania w temperaturze otoczenia w przedziale od 16°C do 38°C”;
  - Tropikalna (T): „to urządzenie chłodnicze jest przeznaczone do używania w temperaturze otoczenia w przedziale od 16°C do 43°C”.
16. To urządzenie chłodnicze nie nadaje się do zamrażania artykułów spożywczych.

17. Urządzenie należy umieścić z dala od źródła ciepła i unikać bezpośrednich promieni słonecznych, może to szkodliwie wpłynąć na jego skuteczność.
18. Nie umieszczać niestabilnych przedmiotów (ciężkich przedmiotów lub pojemników z wodą) na górze urządzenia, może to spowodować urazy osób lub upływ prądu.
19. Nie przechowywać ani nie używać benzyny ani innych łatwopalnych materiałów wokół urządzenia.
20. Na urządzenie nie należy rozpylać wody. Urządzenia nie należy ustawiać w miejscu wilgotnym. W przeciwnym razie może to wpłynąć na skuteczność izolacji elektrycznej.
21. Wtyczkę należy wyciągnąć w przypadku awarii prądu lub czyszczenia. Podłączyć urządzenie co najmniej 5 minut później w razie uszkodzenia sprężarki.



22. **OSTRZEŻENIE!** Ryzyko pożaru / materiały łatwopalne
23. Informacje dotyczące instalacji, przestawiania, użytkowania, serwisowania, wymiany żarówki (w stosownych przypadkach), czyszczenia i utylizacji urządzenia podano w poniższej części instrukcji.
24. Ostrzeżenie! Wykonywanie czynności serwisowych lub napraw wymagających zdjęcia osłon jest niebezpieczne dla osób innych niż upoważniony personel serwisowy. Aby uniknąć ryzyka porażenia prądem, nie należy próbować samodzielnie naprawiać urządzenia.
25. Do rozmrażania urządzenia nie wolno używać urządzeń elektrycznych takich jak suszarka do włosów lub grzejnik.
26. W niskich temperaturach pojemniki z łatwopalnymi gazami lub cieczami mogą przeciekać.
27. W urządzeniu nie wolno przechowywać jakichkolwiek pojemników z materiałami łatwopalnymi, takich jak puszki ze sprayem, naboje do napełniania gaśnic itp.

28. Napojów gazowanych/nasyconych dwutlenkiem węgla nie wolno wkładać do komora chłodzenia. W przypadku spożycia bezpośrednio po wyjęciu z urządzenia, lizaki z mrożonego soku mogą powodować „oparzenia spowodowane zimnem/lodem”.
29. Butelek i puszek nie wolno wkładać do komora chłodzenia, ponieważ gdy zawartość zamarźnie, mogłyby one pęknąć.
30. Urządzenie jest ciężkie. Podczas przestawiania go należy zachować ostrożność. Zmiana specyfikacji lub próba jakiegokolwiek przeróbki tego produktu jest niebezpieczna.
31. W urządzeniu nie należy przechowywać łatwopalnych gazów lub płynów.
32. OSTRZEŻENIE: Czynnik chłodniczy zastosowany w urządzeniu oraz użyte w nim materiały izolacyjne wymagają specjalnych procedur utylizacji.

### **Podłączenie do elektryczności**

- Aby zminimalizować możliwość porażenia prądem, przewód zasilający urządzenia jest wyposażony we wtyczkę spełniającą standardy gniazdek ściennych.
- W każdych okolicznościach należy dopilnować, aby przewód zasilający był uziemiony.
- Urządzenie nie jest przeznaczone do używania w połączeniu z falownikiem.
- Przewód powinien być zamocowany z tyłu urządzenia. Aby uniknąć przypadkowych urazów, nie powinien on być odstępiony i nie może luźno zwisać.
- W celu odłączenia urządzenia od zasilania nigdy nie wolno ciągnąć za przewód zasilający. Należy zawsze mocno chwycić za wtyczkę i wyciągnąć ją prosto z kontaktu.
- Do tego urządzenia nie należy używać przedłużacza. Jeśli przewód zasilający jest za krótki, należy poprosić wykwalifikowanego elektryka lub technika serwisowego o zainstalowanie gniazdka w pobliżu urządzenia. Używanie przedłużacza może negatywnie wpłynąć na działanie urządzenia.

- Niewłaściwe użycie uziemionej wtyczki stwarza ryzyko porażenia prądem. Jeśli przewód zasilający jest uszkodzony, jego wymianę należy zlecić autoryzowanemu serwisowi.

W lodówce zastosowano czynnik chłodniczy (R600a), który nie zawiera freonu oraz pieniający się materiał izolacyjny (cyklopentan), który jest przyjazny dla środowiska, nie niszczy warstwy ozonowej i ma bardzo mały wpływ na globalne ocieplenie. Czynnik R600a jest łatwopalny i jako taki szczelnie zamknięty w układzie chłodniczym. Podczas normalnego użytkowania nie dochodzi do wycieków. Jednakże, w przypadku wycieku czynnika chłodniczego z powodu uszkodzenia jego obwodu, należy trzymać urządzenie z dala od otwartego ognia i jak najszybciej otworzyć okna w celu wywietrzenia go.

**RYSUNEK POGLĄDOWY**

1. Pokrętko nastawiania temperatury
2. Komora chłodzenia
3. Tacka ociekowa
4. Półka
5. Pokrywa pojemnika na owoce i warzywa
6. Pojemnik na owoce i warzywa
7. Regulowana nóżka przednia
8. Kieszeń/półka na butelki

Uwaga: Zastosowana kombinacja komory chłodzenia, tacki ociekowej, pojemnika na owoce i warzywa wraz z jego pokrywą oraz półek sprawia, że urządzenie chłodnicze wykorzystuje energię w sposób maksymalnie efektywny.

**INSTALACJA**

Należy wybrać miejsce suche i przewiewne, w którym nie występują gazy powodujące korozję.

Aby poprawić wydajność systemu chłodzenia i oszczędzać energię, należy dbać o dobrą wentylację wokół urządzenia, aby mogło ono oddawać ciepło. Z tego powodu wokół lodówki należy zostawić wystarczającą ilość wolnego miejsca.

**Wentylacja**

Należy dopilnować, aby lodówka była ustawiona w miejscu o odpowiedniej wentylacji i aby nie była narażona na nawiew gorącego powietrza. Nie należy ustawiać lodówki w pobliżu źródła ciepła takiego jak kuchenka, należy też unikać miejsc bezpośrednio nasłonecznionych. W ten sposób ma się gwarancję wydajnego chłodzenia przy jednoczesnym ograniczeniu zużycia energii. Aby nie dopuścić do rdzewienia lodówki i do upływu prądu, urządzenia nie należy ustawiać w miejscu wilgotnym.



## Rozpraszanie ciepła

Podczas pracy lodówka oddaje ciepło do otoczenia. Dlatego też należy zostawić co najmniej 30 mm wolnej przestrzeni u góry, ponad 100 mm po obu bokach i ponad 50 mm z tyłu lodówki.

Wymiary w mm

W	D	H	A	B	C (°)	E	F
470	447	831	800	874	130±5	50	100

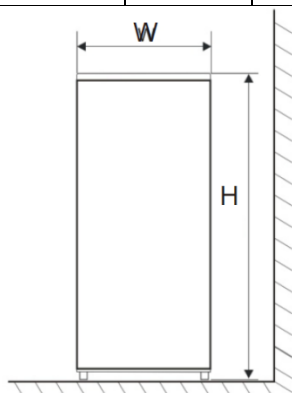

Rysunek 1

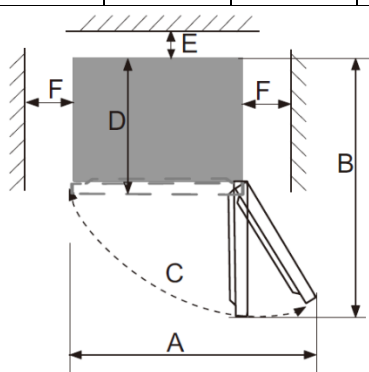

Rysunek 2

Uwaga: Rysunki 1 i 2 należy traktować wyłącznie jako schemat pokazujący ilość miejsca potrzebnego na produkt.

## Poziomowanie urządzenia

Jeśli urządzenie nie będzie stało poziomo, wpłynie to na dopasowanie drzwiczek i uszczelki magnetycznej, w efekcie czego urządzenie może nie pracować właściwie. Gdy urządzenie zostanie już ustawione na swoim docelowym miejscu, należy wyregulować nóżki poziomujące z przodu: w celu wyregulowania, nóżki należy kręcić.

## Czyszczenie przed użyciem

Od środka urządzenie należy przetrzeć łagodnym roztworem wodorowęglanu sodu (sody oczyszczonej). Następnie należy spłukać je ciepłą wodą i przetrzeć wilgotną gąbką lub szmatką. Półkę (półki) należy umyć w ciepłej wodzie z dodatkiem płynu do mycia naczyń. Przed włożeniem z powrotem do urządzenia należy je całkowicie wysuszyć.

## Przed podłączeniem do kontaktu

Prosimy sprawdzić, czy posiadany kontakt jest kompatybilny z wtyczką dostarczoną wraz z urządzeniem.

## Przed włączeniem

URZĄDZENIA NIE NALEŻY WŁĄCZAĆ WCZEŚNIEJ NIŻ PO CZTERECH GODZINACH OD PRZENIESIENIA W INNE MIEJSCE.

Czynnik chłodniczy musi się odstać i wymaga to czasu. Jeśli urządzenie zostanie kiedykolwiek wyłączone, przed ponownym włączeniem należy odczekać 30 minut, aby czynnik chłodniczy się odstał.

## Przed włożeniem produktów do urządzenia

Przed włożeniem produktów spożywczych do urządzenia należy włączyć urządzenie i odczekać 24 godziny, aby upewnić się, że urządzenie działa właściwie i że schłodziło się do właściwej temperatury.

## ROZPOCZĘCIE

### Testowanie

Części urządzenia należy umyć letnią wodą z dodatkiem niewielkiej ilości neutralnego detergentu, następnie wypłukać czystą wodą i na koniec wytrzeć do sucha.

**Uwagi:** Elektryczne części urządzenia można tylko przecierać suchą ściereczką.

1. Uwaga: Aby włączyć elektryczność, należy przekręcić pokrętkę regulacji temperatury w pozycję „4”. Zacznie działać sprężarka.
2. Otworzyć drzwiczki 30 minut później. Jeśli temperatura w lodówce wyraźnie spadnie, oznacza to, że system chłodzenia działa właściwie.

## Pokrętko nastawiania temperatury

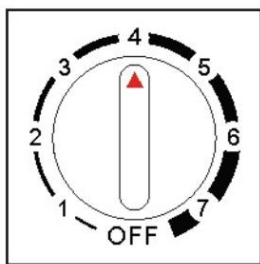

Temperaturę urządzenia można regulować pokrętkiem regulacji temperatury.

Termostat można ustawić w zakresie od 1 do 7.

- 1 to ustawienie na najwyższą temperaturę.
- 7 to ustawienie na najniższą temperaturę.
- Aby wyłączyć funkcję chłodzenia, pokrętko należy ustawić w pozycji OFF.
- W normalnych warunkach pracy (wiosną i jesienią) zaleca się ustawić temperaturę na 4.
- W lecie, gdy temperatura otoczenia jest wysoka, zaleca się ustawienie temperatury na 3-4, aby zagwarantować odpowiednią temperaturę i skrócić czas ciągłej pracy lodówki; z kolei zimą, gdy temperatura otoczenia jest niska, zaleca się ustawienie temperatury na 5-6, aby uniknąć częstego włączania/wyłączania lodówki.

Uwagi: Ze względu na cykle pracy sprężarki i warunki zewnętrzne, temperatury mogą odbiegać od wartości, które zostały nastawione.

**Uwaga:** Temperatura wpływa na czas przechowywania produktów spożywczych. Prosimy nastawić temperaturę tak, jak potrzeba. Wyższa temperatura będzie przyspieszać psucie się żywności, zaś niższa spowoduje jej przemrożenie. Przez co produkty spożywcze zrnają się.

## PRZECHOWYWANIE ŻYWNÓŚCI

Urządzenie jest wyposażone w akcesoria pokazane w sposób ogólny na ilustracji „RYSUNEK POGLĄDOWY”. Ta część instrukcji pozwala zorientować się, gdzie przechowywać jakie produkty.

**Uwaga:** Produkty spożywcze nie powinny bezpośrednio dotykać jakichkolwiek powierzchni w środku urządzenia. Należy je osobno owinąć w folię aluminiową lub celofan lub włożyć do hermetycznych pojemników plastikowych.

## Przechowywanie artykułów spożywczych w komorze lodówki

Komora lodówki pomaga wydłużyć czas przechowywania świeżych, łatwo psujących się produktów spożywczych.

Jak przechowywać świeże produkty spożywcze, aby uzyskać najlepsze efekty:

- Należy przechowywać produkty spożywcze bardzo świeże i dobre jakościowo.
- Przed włożeniem należy dopilnować, aby produkty spożywcze były dobrze zapakowane. Zapobiegnie to ich wysuszeniu, utracie koloru lub smaku, a także pomoże to utrzymać ich świeżość. Zapobiega to także przenoszeniu się zapachów. Jarzyn i owoców nie trzeba pakować.
- Prosimy dopilnować, aby artykuły spożywcze o silnym zapachu były w coś zapakowane lub czymś przykryte i aby były przechowywane z dala od produktów takich jak masło, mleko i śmietana, które łatwo przejmują silne zapachy.
- Gorące artykuły spożywcze należy przed włożeniem do komory lodówki ostudzić.
- Produkty spożywcze należy przechowywać w wystarczającej odległości od siebie, pozostawiając między nimi wolne miejsce.

## Wskazówki:

### Mięso i ryby wymagają zachowania szczególnej ostrożności

Aby nie dopuścić do przeniesienia bakterii, mięso gotowane należy zawsze przechowywać na półce znajdującej się wyżej niż mięso surowe. Surowe mięso należy trzymać na talerzu, który musi być wystarczająco duży, aby zebrać soki. Talerz należy przykryć folią spożywczą lub aluminiową.

### Wokół żywności należy zostawiać puste miejsce

Pozwala to na cyrkulację zimnego powietrza, dzięki czemu wszystkie części urządzenia są chłodzone.

### Potrawy wstępnie ugotowane należy odpowiednio schłodzić

Przed włożeniem do urządzenia należy odczekać, aż wstępnie ugotowana żywność ostygnie. Pomoże to powstrzymać wzrost temperatury w środku urządzenia. Przechowywać tylko przez 1-2 dni.

### Zamykać drzwiczki

Aby zapobiec ucieczce zimnego powietrza, należy starać się ograniczać czas otwarcia drzwiczek. Po powrocie z zakupów, przed otwarciem drzwiczek należy posegregować produkty spożywcze, które mają się znaleźć w urządzeniu. Drzwiczki należy otwierać tylko w celu włożenia lub wyjęcia produktów spożywczych.

#### **Gdzie przechowywać produkty spożywcze w urządzeniu**

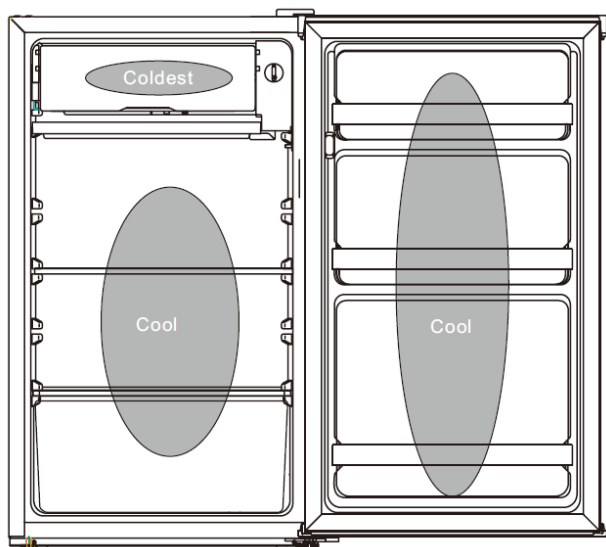

#### **“cool”: Strefa zimna**

Tutaj przechowuje się żywność, która będzie świeża i zdatna do spożycia dłużej, o ile będzie trzymana w chłodnym miejscu. Mleko, jajka, jogurt, soki owocowe, twarde sery np. cheddar. Otwarte słoiki i butelki sosów sałatkowych lub innych oraz dżemów. Tłuszcze, np. masło, margaryna, niskotłuszczowe produkty do smarowania, tłuszcze kuchenne i smalec.

#### **“coldest”: Strefa najzimniejsza**

W tym miejscu należy przechowywać żywność, która musi być zimna, aby była bezpieczna:

- Surowe i niegotowane produkty spożywcze należy zawsze pakować.
- Wstępnie ugotowane, schłodzone potrawy, np. dania gotowe, placki mięsne, miękkie sery.
- Wstępnie ugotowane mięso, np. szynka.
- Gotowe sałatki (w tym pakowane mieszanki zielonej sałaty, ryż, sałatka ziemniaczana itp.).
- Desery, np. sernik i ciasta z kremem. Dania domowe i resztki potraw.

Większość pakowanych fabrycznie produktów posiada pieczętkę z zalecanym „terminem przydatności do spożycia”, „datą ważności” lub oznaczeniem „spożyć przed”. Należy je przechowywać w urządzeniu i zużyć w zalecanym czasie.

#### **WYŁĄCZANIE URZĄDZENIA**

Jeżeli urządzenie trzeba na dłuższy czas wyłączyć, aby nie doszło do rozwijania się na urządzeniu pleśni, należy wykonać następujące czynności.

1. Wyjąć wszystkie produkty spożywcze;
2. Wyjąć wtyczkę przewodu zasilającego z kontaktu;
3. Dokładnie wyczyścić i wysuszyć wewnątrz urządzenia;
4. Dopilnować, aby drzwiczki były lekko otwarte i zablokowane klinem w celu zapewnienia cyrkulacji powietrza.

#### **W CELU OSZCZĘDZANIA ENERGII ZALECAMY, ABY STOSOWAĆ SIĘ DO PODANYCH NIŻEJ WSKAZÓWEK.**

- Aby nie zużywać niepotrzebnie energii, należy starać się unikać długotrwałego trzymania otwartych drzwi.
- Należy pilnować, aby urządzenie stało z dala od źródeł ciepła (bezpośrednie nasłonecznienie, piekarnik elektryczny, kuchenka itp.).
- Nie należy ustawiać temperatury na wartość niższą, jeśli to konieczne.
- W urządzeniu nie należy przechowywać ciepłych produktów spożywczych lub parujących płynów.
- Urządzenie należy ustawić w przewiewnym pomieszczeniu, w którym nie ma wilgoci.
- Lodówki nie wolno przepiętnać, nie należy też blokować otworów wentylacyjnych zimnego powietrza. Takie postępowanie powoduje, że lodówka działa dłużej i zużywa więcej energii. Półki (półki) nie należy wyklejać folią aluminiową, papierem woskowanym lub ręcznikiem papierowym, ponieważ zakłóciłyby to cyrkulację zimnego powietrza, zmniejszając wydajność lodówki i powodując psucie się żywności.

## ROZMRAŻANIE

Po pewnym czasie pracy lodówki na powierzchni parownika może powstawać szron, który wpływa na skuteczność chłodzenia i zwiększa zużycie energii elektrycznej. Gdy warstwa szronu jest zbyt gruba, należy przeprowadzić rozmrażanie.

Odłączyć zasilanie i otworzyć drzwiczki lodówki, aby temperatura w środku wzrosła w sposób naturalny. Gdy nagromadzony szron stopnieje, woda zacznie kapać na tackę ociekową. Wodę z tacki ociekowej należy niezwłocznie wylać. Aby wytrzeć resztki wody, użyć suchej szmatki. Podłączyć i włączyć urządzenie.

## WYMIANA ŻARÓWKI

Do oświetlenia lodówki używana jest żarówka LED, która charakteryzuje się niskim zużyciem energii i wysoką trwałością. W przypadku jakichkolwiek nieprawidłowości należy skontaktować się z personelem obsługi posprzedażowej w celu ustalenia odwiedzin w serwisie. Żarówki LED mogą być wymieniane wyłącznie przez personel obsługi posprzedażowej.

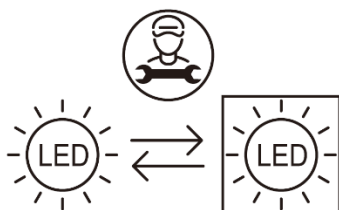

Źródło światła z możliwością wymiany przez profesjonalistę (tylko LED)

Ten produkt zawiera źródło światła bez klasy efektywności energetycznej

## SERWIS

- Ten produkt powinien być serwisowany przez inżyniera posiadającego stosowne uprawnienia. Należy używać wyłącznie oryginalnych części zamiennych.
- W żadnym wypadku nie należy próbować naprawiać urządzenia samodzielnie.
- Naprawy przeprowadzane przez osoby niedoświadczone mogą doprowadzić do urazów ciała lub spowodować poważne nieprawidłowości w działaniu. Prosimy o kontakt z lokalnym sklepem, w którym dokonany został zakup.
- Jeśli urządzenie nie będzie przez dłuższy czas używane, należy odłączyć je od zasilania, wyjąć wszystkie artykuły spożywcze i wyczyścić urządzenie. Aby zapobiec powstawaniu nieprzyjemnych zapachów, drzwiczki należy zostawić uchylone.

## CZYSZCZENIE I KONSERWACJA

Z przyczyn higienicznych urządzenie (łącznie z akcesoriami zewnętrznymi i wewnętrznymi) należy regularnie czyścić co najmniej raz na dwa miesiące.

**OSTRZEŻENIE:** Podczas czyszczenia urządzenie nie może być podłączone do zasilania. Niebezpieczeństwo porażenia prądem! Przed czyszczeniem należy najpierw wyłączyć urządzenie i wyjąć wtyczkę z kontaktu ściennego.

### Czyszczenie z zewnątrz

- Aby zachować estetyczny wygląd urządzenia, urządzenie to należy regularnie czyścić.
- Zamiast spryskiwać wodą bezpośrednio powierzchnię urządzenia, należy spryskiwać ściereczką używaną do czyszczenia. Dzięki temu zapewnia się równomierne rozprowadzenie wilgoci po powierzchni.
- Drzwi, uchwyty, i powierzchnie obudowy należy czyścić łagodnym detergentem, a potem wycierać do sucha miękką ściereczką.

### Ostrożnie!

Nie należy używać ostrych przedmiotów, ponieważ mogłoby to doprowadzić do zarysowania powierzchni. Do czyszczenia nie należy używać rozcieńczalników, kosmetyków samochodowych, preparatu Clorox, olejków eterycznych, ścierających produktów czyszczących lub organicznych rozpuszczalników takich jak benzen. Środki te mogą uszkodzić powierzchnię urządzenia i mogą też doprowadzić do pożaru.

### Czyszczenie od środka

Wnętrze urządzenia należy regularnie czyścić. Czyszczenie łatwiej jest wykonać wtedy, gdy zapasy produktów spożywczych są niewielkie. Wnętrze urządzenia należy przetrzeć lekkim roztworem sody oczyszczonej, a

następnie spłukać ciepłą wodą używając wykręconej gąbki lub szmatki. Wszystkie powierzchnie i wyjmowane elementy należy dokładnie wysuszyć.

### Czyszczenie uszczelek drzwi

Należy dbać o czystość uszczelek drzwi. Przywierające produkty spożywcze i napoje mogą sprawić, że uszczelki będą przyklejały się do obudowy i rozrywały w czasie otwierania drzwi. Umyć uszczelkę łagodnym detergentem i ciepłą wodą. Po czyszczeniu należy ją dokładnie wypłukać i wysuszyć.

**Ostrożnie!** Dopiero po całkowitym wyschnięciu uszczelek drzwi należy włączyć urządzenie.

### ZMIANA KIERUNKU OTWIERANIA DRZWI

Użytkownicy mogą zmienić kierunek, w którym otwierają się drzwi odpowiednio do własnych potrzeb. Aby to uczynić, należy wykonać następujące kroki: (Rysunki pokazane poniżej pokazują procedurę zmiany kierunku otwierania się drzwi. Wygląd zakupionego urządzenia może być inny niż jest to pokazane na rysunku.)

1. Upewnić się, że lodówka jest odłączona od zasilania.
2. Zdjąć osłonę zawiasu i górny zawias z prawej strony u góry obudowy. Zdjąć zaślepkę otworu na śrubę z lewej strony u góry obudowy.

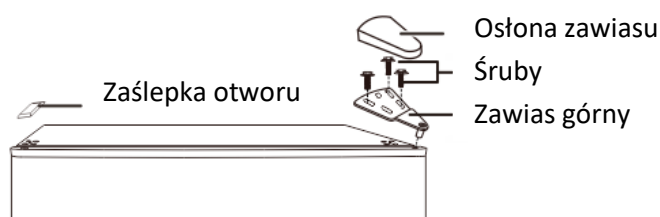

3. Zdjąć z obudowy drzwiczki komory lodówki.
4. Wykręcić śruby mocujące dolny zawias po prawej stronie obudowy, a następnie wyjąć zawias. Zdjąć regulowaną nóżkę po lewej stronie.

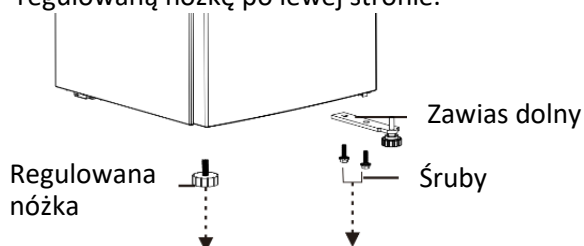

5. Zdjąć regulowaną nóżkę z trzpienia zawiasu dolnego, zdjąć podkładkę i nakrętkę.

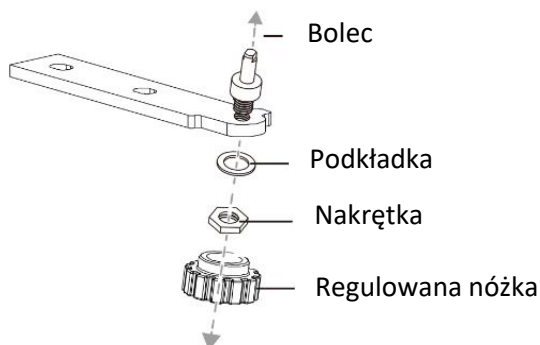

6. Obrócić dolny zawias o 180°.

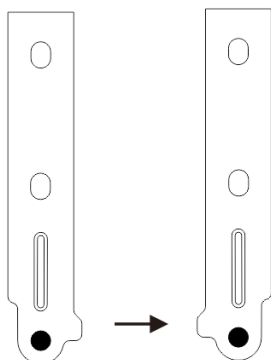

7. Założyć podkładkę i nakrętkę w otwór na bolec, a następnie zamontować regulowaną nóżkę.

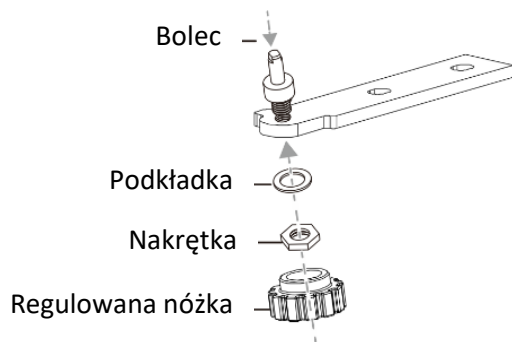

8. Zamontować dolny zawias po lewej stronie obudowy. Zamontować regulowaną nóżkę po prawej stronie.

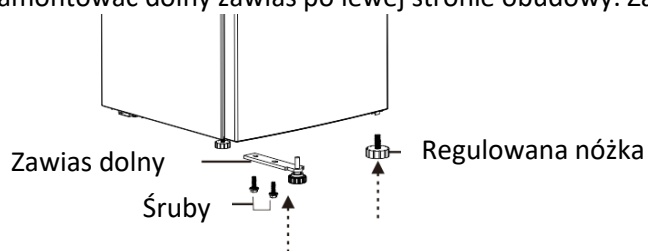

9. Wykręcić śrubę mocującą ogranicznik drzwiczek w prawym dolnym rogu drzwiczek lodówki, a następnie wyjąć ogranicznik drzwiczek i zamontować go w lewym dolnym rogu.

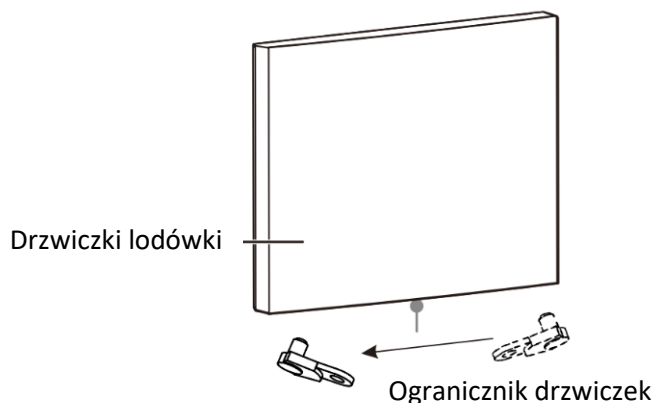

10. Założyć drzwiczki lodówki.  
 11. Przełożyć tuleję drzwiczek z prawej strony u góry drzwiczek lodówki na lewą stronę u góry drzwiczek. Przełożyć zaślepkę otworu z lewej strony na prawą.

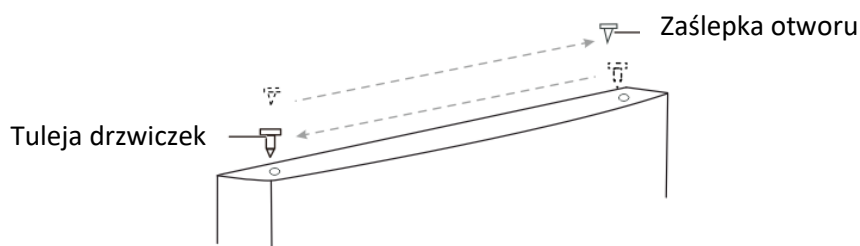

12. Zamocować zawias górny z lewej strony u góry obudowy na trzy wcześniej odkręcone śruby. Przed dokręceniem śrub zawiasu górnego należy się upewnić, że górna krawędź drzwiczek znajduje się na równi z obudową i że gumowa uszczelka zapewnia dobre uszczelnienie.

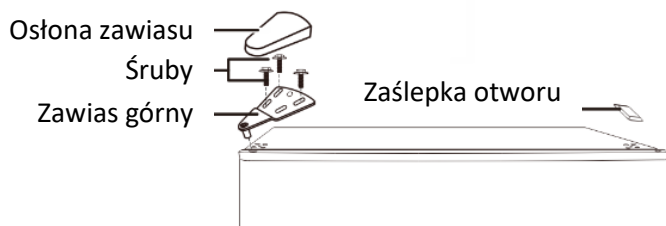

### Prosta analiza i usuwanie usterek

Nie każda awaria wymaga naprawy przez techniczny personel serwisu. Drobne usterki wymienione poniżej można spróbować usunąć we własnym zakresie.

Problem	Do sprawdzenia	Rozwiązania
Całkowity brak chłodzenia	<ul style="list-style-type: none"> <li>• Czy wtyczka zasilania jest wyjęta z kontaktu?</li> <li>• Czy wyłączniki automatyczne i bezpieczniki nie są uszkodzone?</li> <li>• Gdzie jest zainstalowana lodówka? Czy znajduje się ona na balkonie, w garażu, magazynie lub w innych miejscach, w których temperatura otoczenia spada poniżej 10°C?</li> </ul>	<ul style="list-style-type: none"> <li>• Podłącz ją ponownie</li> <li>• Otworzyć drzwiczki i sprawdzić czy świeci się lampka.</li> <li>• Zainstaluj lodówkę w bezpiecznym miejscu, w którym temperatura otoczenia przekracza 10°C. Jeśli lodówka jest zainstalowana w zbyt niskiej temperaturze, wewnętrzny system chłodzenia może nie działać właściwie.</li> </ul>
Nietypowe hałasy	<ul style="list-style-type: none"> <li>• Czy lodówka jest wypoziomowana?</li> <li>• Czy lodówka dotyka ściany?</li> </ul>	<ul style="list-style-type: none"> <li>• Regulacja regulowanych nóżek lodówki.</li> <li>• Odsuń ją od ściany.</li> </ul>
Słaba wydajność chłodzenia	<ul style="list-style-type: none"> <li>• Czy włożyłeś/-aś do lodówki gorące produkty spożywcze lub za dużo produktów spożywczych?</li> <li>• Czy często otwierałeś/-aś drzwiczki?</li> <li>• Czy przypinałeś/-aś do uszczelki drzwiczek jakąś torebkę z artykułami spożywczymi?</li> <li>• Czy na urządzenie pada bezpośrednie światło słoneczne lub urządzenie znajduje się w pobliżu pieca lub kuchenki?</li> <li>• Czy urządzenie ma zapewnioną dobrą wentylację?</li> <li>• Czy ustawienie temperatury nie jest za wysokie?</li> </ul>	<ul style="list-style-type: none"> <li>• Gorące produkty spożywcze należy wkładać do lodówki dopiero, gdy ostygną.</li> <li>• Sprawdzanie i zamykanie drzwiczek.</li> <li>• Usunięcie lodówki ze źródła ciepła.</li> <li>• Opróżnij przestrzeń wokół urządzenia, aby zachować dobrą wentylację.</li> <li>• Ustawienie odpowiedniej temperatury.</li> </ul>
Dziwny zapach w lodówce	<ul style="list-style-type: none"> <li>• Zepsute artykuły spożywcze?</li> <li>• Czy lodówka wymaga wyczyszczenia?</li> <li>• Czy zapakowałeś/-aś żywność o silnym zapachu?</li> </ul>	<ul style="list-style-type: none"> <li>• Wyrzucanie zepsutych artykułów spożywczych.</li> <li>• Czyszczenie lodówki.</li> <li>• Pakowanie produktów spożywczych o silnym zapachu.</li> </ul>

#### SPECYFIKACJA TECHNICZNA

Napięcie znamionowe:	220-240 V~
Prąd znamionowy:	0,45 A
Częstotliwość znamionowa:	50 Hz
Klasa klimatyczna:	N/ST
Czynnik chłodniczy:	R600a (19 g)
Ochrona przed porażeniem prądem:	I
Gaz nadmuchu izolacji:	Cyklopentan
Poziom hałasu	45 dB(A)

#### Klasa klimatyczna:

- Rozszerzona umiarkowana (SN): „to urządzenie chłodnicze jest przeznaczone do używania w temperaturze otoczenia w przedziale od 10°C do 32°C”;
- Umiarkowana (N): „to urządzenie chłodnicze jest przeznaczone do używania w temperaturze otoczenia w przedziale od 16°C do 32°C”;
- Subtropikalna (ST): „to urządzenie chłodnicze jest przeznaczone do używania w temperaturze otoczenia w przedziale od 16°C do 38°C”;
- Tropikalna (T): „to urządzenie chłodnicze jest przeznaczone do używania w temperaturze otoczenia w przedziale od 16°C do 43°C”;

Uwaga: Biorąc pod uwagę wartości graniczne zakresu temperatury otoczenia dla klas klimatycznych, dla których zaprojektowane jest urządzenie chłodnicze oraz fakt, że na temperaturę wewnątrz urządzenia mogą wpływać czynniki takie jak lokalizacja urządzenia chłodniczego, temperatura otoczenia i częstotliwość otwierania drzwiczek, może zaistnieć potrzeba zmiany ustawień dowolnego urządzenia sterującego temperaturą, aby uwzględnić te czynniki, jeśli będzie to wskazane.

Podczas pracy w warunkach klimatycznych innych niż określone przez producenta (tj. poza znamionowym zakresem temperatur otoczenia), urządzenie może nie być w stanie utrzymać w komorach pożądaných wartości temperatury.

**Uwaga:** Aby uzyskać więcej informacji na temat danych, prosimy zeskanować kod QR na etykiecie energetycznej.

### GWARANCJA I SERWIS KONSUMENTKI

Przed dostarczeniem do klienta nasze urządzenia poddawane są rygorystycznej kontroli jakości. Jeśli, pomimo wszelkich starań, podczas produkcji lub transportu pojawi się uszkodzenie, należy zwrócić urządzenie do sprzedawcy. Dodatkowo do stosowanych powszechnie przepisów, nabywca ma prawo do reklamacji na podstawie warunków niniejszej gwarancji:

Dla każdego zakupionego urządzenia zapewniamy 2 lata gwarancji, poczynając od dnia zakupu. Uszkodzony produkt można zwrócić bezpośrednio w punkcie zakupu.

Niniejsza gwarancja nie obejmuje uszkodzeń spowodowanych niewłaściwą obsługą urządzenia, usterek w wyniku modyfikacji i napraw wykonanych przez strony trzecie lub w wyniku użycia nieoryginalnych części. Należy zachować dowód zakupu, który jest jedyną podstawą złożenia roszczenia gwarancyjnego. Producent nie ponosi odpowiedzialności za uszkodzenia powstałe w wyniku nieprzestrzegania instrukcji obsługi. Powoduje to unieważnienie gwarancji. Producent nie ponosi odpowiedzialności za szkody materiałowe ani obrażenia ciała spowodowane niewłaściwą obsługą urządzenia i nieprzestrzeganiem instrukcji obsługi. Uszkodzenie akcesoriów nie oznacza bezpłatnej wymiany całego urządzenia. W takim wypadku prosimy o kontakt z naszym serwisem. Stłuczone elementy szklane lub pęknięte elementy plastikowe są wymieniane za opłatą. Uszkodzenia materiałów eksploatacyjnych lub części podlegających zużyciu, a także czyszczenie, konserwacja i wymiana wspomnianych części nie jest objęta gwarancją i podlega opłacie.

Okres gwarancyjny na części zamienne wynosi 2 lata. Jeśli trzeba coś wymienić, prosimy o kontakt z działem obsługi klienta.

### USUWANIE PRZYJAZNE ŚRODOWISKU



Recykling – Dyrektywa europejska nr 2012/19/UE

Ten znak oznacza, że urządzenia nie należy wyrzucać razem z innymi odpadami domowymi. Aby zapobiec możliwym szkodom dla środowiska i zdrowia ludzi spowodowanym niekontrolowaną utylizacją odpadów, poddaj produkt procesowi recyklingu w celu promowania zrównoważonego ponownego wykorzystywania zasobów materiałowych. Aby zwrócić zużyte urządzenie, skorzystaj z

systemu oddawania zużytych produktów lub skontaktuj się ze sprzedawcą. Sprzedawca może przyjąć produkt w celu przeprowadzenia bezpiecznego dla środowiska recyklingu.

### Ostrzeżenia dotyczące utylizacji

Czynnik chłodniczy i cyklopentanowe materiały spienające stosowane w lodówce są łatwopalne. Dlatego też, gdy lodówka będzie złomowana, należy ją chronić przed źródłami ognia. Aby zapobiec skażeniu środowiska i innym szkodom, lodówkę powinna odebrać wyspecjalizowana firma gwarantująca utylizację inną niż przez spalanie.

Gdy lodówka będzie złomowana, należy zdemontować drzwiczki, zdjąć uszczelkę drzwiczek i wyjąć półki. Drzwiczki i półki należy odłożyć w odpowiednim miejscu tak, aby wyeliminować możliwość zamknięcia się przez dzieci w lodówce.

W celu dokonania profesjonalnej naprawy i zamówienia części zamiennych prosimy o kontakt z naszym działem obsługi klienta.

Emerio B.V.  
Oudeweg 115  
2031 CC Haarlem  
The Netherlands

**Customer service:**  
T: +31 (0) 23 3034369  
[www.emerio.eu/service](http://www.emerio.eu/service)

**Kundeninformation:**  
T: +49 (0) 3222 1097 600  
[www.emerio.eu/service](http://www.emerio.eu/service)

**Klantenservice:**  
T: +31 (0) 23 3034369  
[www.emerio.eu/service](http://www.emerio.eu/service)

Looking for spare parts? Have a look at [www.spareparts.emerio.eu](http://www.spareparts.emerio.eu)

Sie brauchen Ersatzteile? Besuchen Sie [www.ersatzteile.emerio.eu](http://www.ersatzteile.emerio.eu)

Onderdelen nodig? Kijk op [www.onderdelen.emerio.eu](http://www.onderdelen.emerio.eu)



## INSTRUCCIONES DE SEGURIDAD

Antes de utilizar el producto, lea todas las instrucciones que se presentan a continuación para evitar lesiones personales y daños materiales y para obtener unos resultados óptimos del aparato. Asegúrese de mantener este manual en un lugar seguro. Si transfiere el aparato a otra persona, asegúrese de entregarle asimismo el presente manual.

La garantía quedará anulada en caso de daños causados por el incumplimiento por parte del usuario de las instrucciones incluidas en este manual. El fabricante/importador no aceptará ningún tipo de responsabilidad por daños causados por el incumplimiento de las presentes instrucciones o uso negligente o en desacuerdo con los requisitos de este manual.

1. Lea y guarde estas instrucciones. Atención: las imágenes en las instrucciones son solo como referencia.
2. Los niños a partir de los ocho años y las personas con discapacidades físicas, sensoriales o mentales, o sin la experiencia o conocimientos necesarios, pueden usar este aparato si están siendo supervisados o han sido instruidos en el uso seguro del aparato y entienden los riesgos que acarrea. Los niños no deben jugar con el aparato. Los niños no deben realizar tareas de limpieza y mantenimiento sin supervisión.
3. Los niños de 3 a 8 años pueden llenar y vaciar aparatos frigoríficos.
4. En caso de daños en el cable, deberá ser reemplazado por el fabricante, su servicio técnico o una persona acreditada para evitar situaciones de peligro.
5. **ADVERTENCIA:** Mantenga las aberturas de ventilación, en la carcasa del aparato o en la estructura integrada, libres de obstrucciones.
6. **ADVERTENCIA:** No utilice dispositivos mecánicos ni otros medios para acelerar el proceso de descongelación, que no sean los recomendados por el fabricante.
7. **ADVERTENCIA:** No dañe el circuito de refrigerante.

8. **ADVERTENCIA:** No utilice aparatos eléctricos dentro de los compartimentos de almacenamiento de alimentos del aparato, a menos que sean del tipo recomendado por el fabricante.
9. No almacene en este aparato sustancias explosivas, como latas de aerosol con un propulsor inflamable.
10. Este aparato está previsto para ser utilizado en aplicaciones domésticas y similares tales como
  - áreas de cocina para el personal en tiendas, oficinas y otros entornos de trabajo;
  - casas rurales y por clientes en hoteles, moteles y otros entornos de tipo residencial;
  - entornos de tipo alojamiento y desayuno;
  - catering y aplicaciones no minoristas similares.
11. **ADVERTENCIA:** Al colocar el aparato, asegúrese de que el cable de alimentación no quede atrapado ni dañado.
12. **ADVERTENCIA:** No ubique tomas de corriente múltiples portátiles o fuentes de alimentación portátiles en la parte trasera del aparato.
13. Para evitar la contaminación de los alimentos, respete las siguientes instrucciones:
  - Abrir la puerta durante mucho tiempo puede provocar un aumento significativo de la temperatura en los compartimentos del aparato.
  - Limpie regularmente las superficies que puedan entrar en contacto con los alimentos y los sistemas de drenaje accesibles.
  - Limpie los depósitos de agua si no se han utilizado durante 48 h; enjuague el sistema de agua conectado a un suministro de agua si no se ha extraído agua durante 5 días. (Solo aplicable al dispensador de agua y al sistema de entrada de agua).
  - Guarde la carne y el pescado crudos en recipientes adecuados en el frigorífico, para que no entren en contacto con otros alimentos ni goteen sobre ellos.
  - Los compartimentos de alimentos congelados de dos estrellas son adecuados para almacenar alimentos

precongelados, almacenar o hacer helados y hacer cubitos de hielo.

- Los compartimentos de una, dos y tres estrellas no son adecuados para congelar alimentos frescos.
- Si el aparato de refrigeración se deja vacío durante mucho tiempo, apáguelo, descongélelo, límpielo, séquelo y deje la puerta abierta para evitar que se desarrolle moho dentro del aparato.

14. Este aparato de refrigeración no está previsto para ser utilizado como un aparato empotrado.

15. **Clase climática:**

- Templada extendida (SN): «este aparato de refrigeración está diseñado para usarse a temperaturas ambiente entre 10 °C y 32 °C»;
- Templada (N): «este aparato de refrigeración está diseñado para ser utilizado a temperaturas ambiente entre 16 °C y 32 °C»;
- Subtropical (ST): «este aparato de refrigeración está diseñado para ser utilizado a temperaturas ambiente entre 16 °C y 38 °C»;
- Tropical (T): «este aparato de refrigeración está diseñado para ser utilizado a temperaturas ambiente entre 16 °C y 43 °C».

16. Este aparato de refrigeración no es adecuado para congelar alimentos.

17. El aparato debe colocarse lejos de fuentes de calor y evitando la luz solar directa para no afectar su rendimiento.

18. No coloque elementos inestables (objetos pesados o recipientes con agua) encima del aparato, ya que podrían producirse daños personales o fugas eléctricas.

19. No almacene ni utilice gasolina ni otros materiales inflamables cerca del aparato.

20. No rocíe agua sobre el aparato. No coloque el aparato en condiciones húmedas. De lo contrario, el rendimiento del aislamiento eléctrico se verá afectado.

21. Saque el enchufe cuando se produzca un corte de energía o cuando realice la limpieza. Enchufe el aparato al menos 5 minutos más tarde en caso de daños en el compresor.



22. **¡ADVERTENCIA!** Riesgo de incendio / Materiales inflamables.
23. Para obtener información relacionada con la instalación, manejo, uso, servicio técnico, sustitución de la lámpara (si es aplicable), limpieza y eliminación del aparato, consulte el siguiente párrafo del manual.
24. ¡Advertencia! Es peligroso para cualquier persona que no sea el personal de servicio autorizado realizar tareas de servicio o reparaciones que impliquen quitar las cubiertas. Para evitar el riesgo de una descarga eléctrica, no intente reparar este aparato usted mismo.
25. No utilice aparatos eléctricos, como un secador de pelo o un calentador, para descongelar este aparato.
26. Los recipientes con gases o líquidos inflamables pueden tener fugas a bajas temperaturas.
27. No almacene en el aparato recipientes con materiales inflamables, como latas de aerosol, cartuchos de recarga de extintores, etc.
28. No coloque bebidas carbonatadas o gaseosas en el compartimento frío. Los polos de hielo pueden causar «quemaduras por escarcha/congelación» si se consumen inmediatamente después de sacarlos del aparato.
29. Las botellas y latas no deben colocarse en el compartimento frío, ya que pueden reventar cuando el contenido se congela.
30. El aparato es pesado. Se debe tener cuidado al moverlo. Es peligroso alterar las especificaciones o intentar modificar este producto de cualquier forma.
31. No almacene gases o líquidos inflamables dentro del aparato.
32. **ADVERTENCIA:** El refrigerante utilizado en el aparato y los materiales de aislamiento requieren procedimientos especiales de eliminación.

## **Conexión eléctrica**

- El cable de alimentación de este aparato está equipado con un enchufe que cumple el estándar de tomas de corriente de pared para minimizar la posibilidad de descarga eléctrica.
- En cualquier circunstancia, asegúrese de que el cable de alimentación esté conectado a tierra.
- Este aparato no está diseñado para ser utilizado con un inversor.
- El cable debe asegurarse detrás del aparato y no dejarse expuesto o colgando, para evitar lesiones por accidente.
- Nunca desenchufe el aparato tirando del cable de alimentación. Sujete siempre el enchufe con firmeza y sáquelo recto de la toma de corriente.
- No utilice un cable de extensión con este aparato. Si el cable de alimentación es demasiado corto, solicite a un electricista o técnico de servicio calificado que instale una toma de corriente cerca del aparato. El uso de un cable de extensión puede afectar negativamente el rendimiento de la unidad.
- El uso inadecuado del enchufe con conexión a tierra puede provocar riesgo de descarga eléctrica. Si el cable de alimentación está dañado, haga que lo reemplace un centro de servicio autorizado.

El refrigerante sin freón (R600a) y el material de aislamiento espumoso (ciclopentano) que no daña el medio ambiente se utilizan para el frigorífico, no dañan la capa de ozono y tienen un impacto muy pequeño en el calentamiento global. El R600a es inflamable y está sellado en un sistema de refrigeración, sin fugas durante el uso normal. Sin embargo, en caso de fuga de refrigerante debido a que el circuito de refrigerante está dañado, asegúrese de mantener el aparato alejado de llamas abiertas y abra las ventanas para ventilar lo más rápido posible.

## ILUSTRACIÓN DE LA ESTRUCTURA

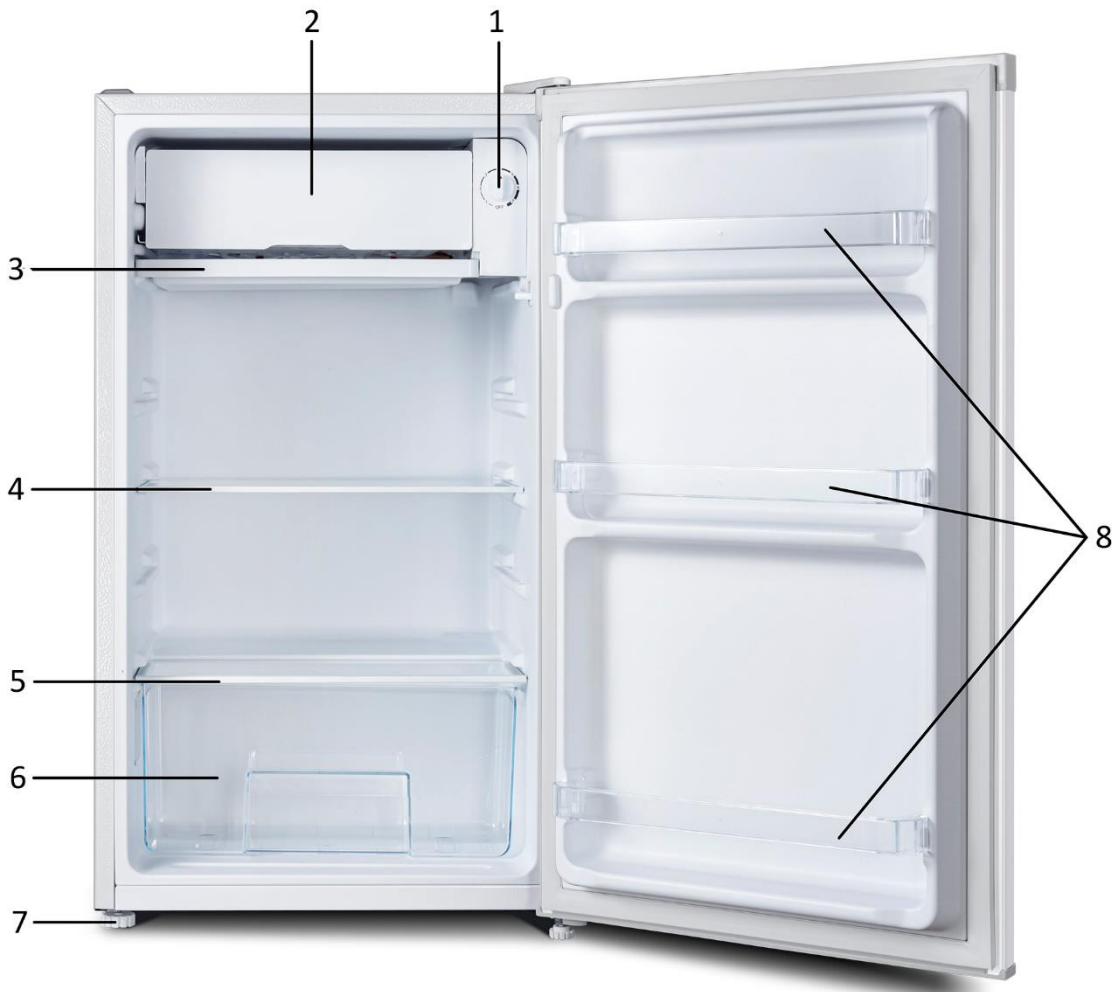

1. Selector de control de la temperatura
2. Compartimento frío
3. Bandeja de goteo
4. Estante
5. Tapa del cajón para verduras
6. Cajón para verduras
7. Pie delantero ajustable
8. Estante/Portabotellas

Nota: esta combinación de compartimento frío, bandeja de goteo, estante, tapa del cajón para verduras y cajón para verduras y estantes da como resultado el uso más eficiente de la energía para este aparato de refrigeración.

### INSTALACIÓN

Elija un lugar seco y bien ventilado donde no haya aire corrosivo.

Para mejorar la eficiencia del sistema de refrigeración y ahorrar energía, es necesario mantener una buena ventilación alrededor del aparato para disipar el calor. Por esta razón, debe haber suficiente espacio libre alrededor del frigorífico.

### Condiciones de ventilación

Asegúrese de que el frigorífico esté colocado en un área con ventilación adecuada y que no esté expuesto al aire caliente. No ubique el frigorífico cerca de una fuente de calor, como una cocina, y evite la luz solar directa, garantizando así el efecto de refrigeración y ahorrando consumo de energía. No ubique el frigorífico en un lugar húmedo, para evitar que se oxide y se produzcan fugas de electricidad.

### Espacio de disipación de calor

Cuando está funcionando, el frigorífico desprende calor al entorno. Por lo tanto, se deben dejar al menos 30 mm de espacio libre en la parte superior, más de 100 mm a ambos lados y más de 50 mm en la parte posterior del frigorífico.

Dimensiones en mm

W	D	H	A	B	C (°)	E	F
470	447	831	800	874	130±5	50	100



Figura 1



Figura 2

Nota: La figura 1 y la figura 2 son solo un diagrama esquemático de las medidas del espacio necesario para el producto.

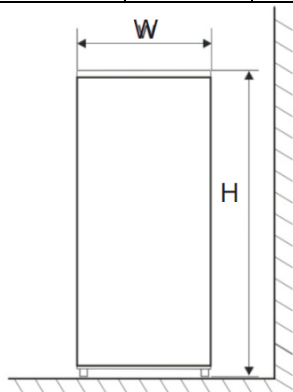
### Nivelación del aparato

Si el aparato no está nivelado, la alineación de la puerta y la junta magnética se verán afectados, pudiendo hacer que el aparato no funcione correctamente. Una vez colocado el aparato en su ubicación definitiva, ajuste los pies niveladores delanteros girándolos.

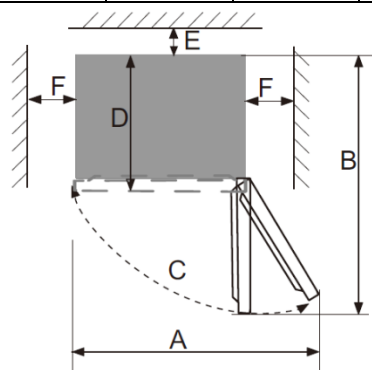
### Limpieza antes de usar

Limpie el interior del aparato con una solución débil de bicarbonato de sodio. A continuación, enjuague con agua tibia usando una esponja o paño húmedos. Lave el estante (estantes) con agua jabonosa tibia y séquelos completamente antes de volver a colocarlos en el aparato.

### Antes de enchufar

Compruebe que dispone de una toma de corriente compatible con el enchufe suministrado con el aparato.

### Antes de encender

NO ENCENDER EL APARATO HASTA CUATRO HORAS DESPUÉS DE HABERLO MOVIDO.

El líquido refrigerante necesita tiempo para asentarse. Si el aparato se apaga en cualquier momento, espere 30 minutos antes de volver a encenderlo para permitir que se asiente el líquido refrigerante.

### Antes de llenar el aparato

Antes de guardar alimentos en el aparato, enciéndalo y espere 24 horas para asegurarse de que funciona correctamente y permitir que alcance la temperatura correcta.

## COMIENZO

### Pruebas

Limpie las partes del aparato con agua tibia con un poco de detergente neutro y con agua limpia, y séquelas.

**Notas:** Las partes eléctricas del aparato solo se pueden limpiar con un paño seco.

1. Observación: gire el selector de control de temperatura a la posición «4» para encender la electricidad. El compresor comienza a funcionar.
2. Abra la puerta 30 minutos más tarde; si la temperatura en el frigorífico disminuye de manera evidente, indica que el sistema del frigorífico funciona correctamente.

## Selector de control de la temperatura

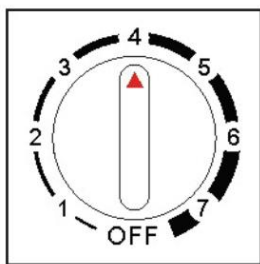

La temperatura del aparato se puede ajustar girando el selector de control de temperatura.

El termostato se puede configurar entre 1 y 7.

- 1 es el ajuste más cálido.
- 7 es el ajuste más frío.
- Ponga el selector en «OFF» (apagado) para apagar la función de enfriamiento.
- En condiciones normales de funcionamiento (en primavera y otoño), se recomienda establecer la temperatura en 4.
- En verano, cuando la temperatura ambiente es alta, se recomienda ajustar la temperatura a 3-4 para garantizar las temperaturas y reducir el tiempo de funcionamiento continuo del frigorífico; y en invierno, cuando la temperatura ambiente es baja, se recomienda configurar la temperatura entre 5 y 6 para evitar frecuentes arranques/paradas del frigorífico.

Notas: las temperaturas pueden variar con respecto a las ajustadas, debido a los ciclos del compresor y las condiciones exteriores.

**Nota:** la temperatura afectará el tiempo de almacenamiento de los alimentos. Ajuste la temperatura según sea necesario. Un ajuste más cálido acelerará el deterioro de los alimentos y más frío los estropeará por la congelación. Por lo tanto, la comida se desperdicia.

## ALMACENAMIENTO DE ALIMENTOS

Su electrodoméstico tiene los accesorios que se muestran en la «Ilustración de la estructura» en general; esta parte de las instrucciones le ayudará a almacenar los alimentos correctamente.

**Nota:** no permita que los alimentos toquen directamente las superficies del interior del aparato. Envuélvalos por separado en hojas de aluminio o film para alimentos, o en cajas de plástico herméticas.

### Almacenamiento de alimentos en el compartimiento del frigorífico

El compartimiento del frigorífico ayuda a alargar los tiempos de almacenamiento de alimentos perecederos frescos.

Conservación de alimentos frescos para obtener los mejores resultados:

- Almacene alimentos muy frescos y de buena calidad.
- Asegúrese de que los alimentos estén bien envueltos o cubiertos antes de almacenarlos. Esto evitará que los alimentos se deshidraten, que se deteriore el color o que pierdan sabor, y ayudará a mantener la frescura. También evitará la transferencia de olores. Las verduras y frutas no necesitan envolverse.
- Asegúrese de que los alimentos con olor fuerte estén envueltos o cubiertos y almacenados lejos de alimentos como la mantequilla, la leche y la nata, que pueden contaminarse con olores fuertes.
- Enfríe los alimentos calientes antes de colocarlos en el compartimiento del frigorífico.
- Se debe dejar suficiente espacio en lugar de llenarlo demasiado cuando se almacenen alimentos.

### Consejos:

#### Tenga mucho cuidado con la carne y el pescado

Las carnes cocinadas siempre deben almacenarse en un estante encima de las carnes crudas, para evitar la transferencia de bacterias. Mantenga las carnes crudas en un plato que sea lo suficientemente grande para recoger los jugos, y cúbralo con film transparente o papel de aluminio.

#### Deje espacio alrededor de los alimentos

Esto permite que circule aire frío, asegurando que todas las partes del aparato se mantengan frescas.

#### Los alimentos precocinados deben enfriarse adecuadamente

Deje que los alimentos precocinados se enfríen antes de introducirlos en el aparato. Esto ayudará a evitar que aumente la temperatura interna del aparato. Guárdelos solo durante 1-2 días.

#### Cierre la puerta



Para evitar que se escape el aire frío, trate de limitar las veces que abre la puerta. Cuando regrese de la compra, clasifique los alimentos que va a guardar en el aparato antes de abrir la puerta. Abra la puerta solo para introducir o sacar alimentos.

### **Dónde guardar los alimentos en el aparato**

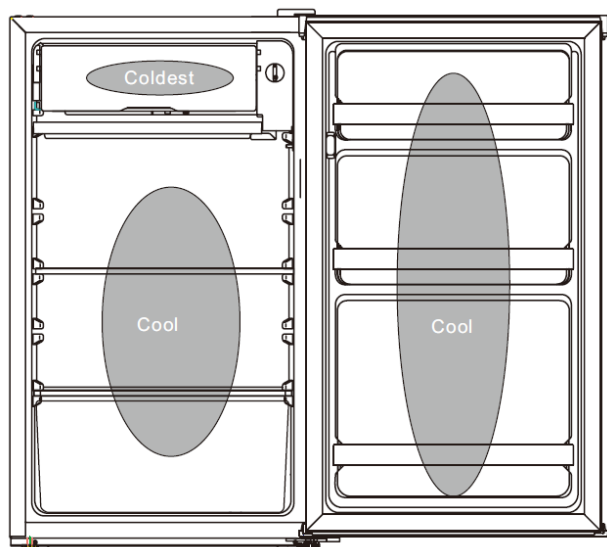

#### **“cool”: Zona fresca**

Aquí es donde se almacenan los alimentos que durarán más tiempo si se mantienen fríos. Leche, huevos, yogur, zumos de frutas, quesos duros, por ejemplo, Cheddar. Frascos abiertos y botellas de aderezos para ensaladas, salsas y mermeladas. Grasas, por ejemplo, mantequilla, margarina, pastas para untar bajas en grasa, grasas para cocinar y manteca de cerdo.

#### **“coldest”: Zona más fría**

Aquí es donde se deben guardar los alimentos que deben estar fríos para mantenerlos seguros:

- Los alimentos crudos y sin cocinar siempre deben estar envueltos.
- Alimentos precocinados fríos, por ejemplo, comidas preparadas, pasteles de carne, quesos blandos.
- Carnes precocinadas, por ejemplo, jamón.
- Ensaladas preparadas (incluidas ensaladas verdes mixtas preenvasadas, arroz, ensalada de patata, etc.).
- Postres, por ejemplo, queso fresco y pasteles de nata. Comida casera y sobras.

La mayoría de los alimentos preenvasados llevan estampada una fecha recomendada de «consumir preferentemente antes de». Guárdelos en el frigorífico y utilícelos dentro del tiempo recomendado.

### **APAGAR EL APARATO**

Si es necesario apagar el aparato durante un período prolongado, se deben seguir los siguientes pasos para evitar que se forme moho en el electrodoméstico.

1. Saque todos los alimentos.;
2. Saque el enchufe de alimentación de la toma de corriente.
3. Limpie y seque bien el interior.
4. Asegúrese de que la puerta quede ligeramente abierta, sujetándola con una cuña, para permitir que circule el aire.

### **LE RECOMENDAMOS SEGUIR LOS CONSEJOS SIGUIENTES PARA AHORRAR ENERGÍA**

Trate de evitar mantener la puerta abierta mucho tiempo, para ahorrar energía.

- Asegúrese de que el aparato esté alejado de cualquier fuente de calor (luz solar directa, horno o cocina eléctrica, etc.)
- No ajuste la temperatura más fría de lo necesario.
- No guarde alimentos calientes ni líquidos en evaporación en el aparato.
- Coloque el aparato en una habitación bien ventilada y libre de humedad.
- No llene demasiado el frigorífico ni bloquee las salidas de aire frío. Si lo hace, el frigorífico estará en marcha más tiempo y usará más energía. El estante o los estantes no deben estar revestidos con papel de aluminio, papel encerado o toallas de papel, ya que esto interferirá con la circulación de aire frío, lo que hará que el frigorífico sea menos eficiente y se echen a perder los alimentos.

## DESCONGELACIÓN

Después de que el refrigerador haya estado funcionando durante un período de tiempo, es posible que se forme escarcha en la superficie del evaporador, lo que afectará al efecto de enfriamiento y aumentará el consumo de electricidad. Cuando la escarcha es demasiado espesa, se debe realizar la descongelación.

Desconecte la alimentación y abra la puerta del frigorífico para que la temperatura del interior aumente de forma natural. Una vez que la escarcha acumulada se derrita, el agua caerá sobre la bandeja de goteo. Vacíe el agua de la bandeja de goteo rápidamente. Use un paño seco para limpiar el agua helada restante. Enchufe y encienda el aparato.

## SERVICIO TÉCNICO

- Este producto debe ser reparado por un ingeniero autorizado y solo deben usarse repuestos originales.
- Bajo ninguna circunstancia debe intentar reparar el aparato usted mismo.
- Las reparaciones realizadas por personas inexpertas pueden causar lesiones o averías graves. Póngase en contacto con la tienda local donde realizó la compra.
- Cuando no vaya a utilizar el aparato durante mucho tiempo, desconéctelo de la corriente eléctrica, vacíe todos los alimentos y limpie el aparato, dejando la puerta entreabierta para evitar olores desagradables.

## CÓMO CAMBIAR LA LÁMPARA

El frigorífico utiliza para la iluminación la lámpara LED, que se caracteriza por un bajo consumo de energía y una larga vida útil. En caso de cualquier anomalía, póngase en contacto con el personal de postventa para concertar una cita con el servicio técnico. Las lámparas LED solo pueden ser reemplazadas por el personal de postventa.

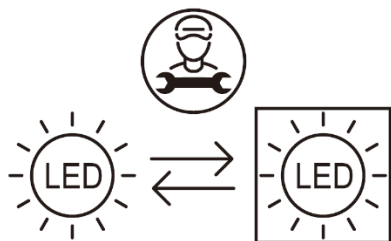

Fuente de luz reemplazable (solo LED) por un profesional

Este producto contiene una fuente de luz sin clase de eficiencia energética

## LIMPIEZA Y CUIDADO

Por razones de higiene, el aparato (incluidos los accesorios interiores y el exterior) debe limpiarse regularmente al menos cada dos meses.

**ADVERTENCIA:** El aparato no debe estar conectado a la red eléctrica durante la limpieza. ¡Peligro de descarga eléctrica! Antes de limpiarlo, apague el aparato y saque el enchufe de la toma de corriente.

### Limpieza del exterior

- Para mantener una buena apariencia del aparato, debe limpiarlo regularmente.
- Rocíe agua sobre el paño de limpieza en lugar de rociar directamente sobre la superficie del aparato. Esto ayuda a garantizar una distribución uniforme de la humedad en la superficie.
- Limpie las puertas, las manijas y las superficies de la carcasa con un detergente suave, y séquelas después con un paño suave.

### ¡Precaución!

No utilice objetos afilados, ya que es probable que rayen la superficie. No utilice para la limpieza diluyentes, detergentes para automóviles, Clorox, aceite etéreo, limpiadores abrasivos ni disolventes orgánicos, como benceno. Pueden dañar la superficie del aparato y provocar un incendio.

### Limpieza del interior

Debe limpiar el interior del aparato con regularidad. Será más fácil de limpiar cuando haya pocos alimentos almacenados. Limpie el interior del aparato con una solución débil de bicarbonato de sodio, y después enjuague con agua tibia usando una esponja o un paño escurrido. Seque bien todas las superficies y piezas desmontables.

### Limpeza las juntas de la puerta

Tenga cuidado de mantener limpias las juntas de las puertas. Los alimentos y bebidas pegajosos pueden hacer que las juntas se adhieran a la carcasa y se rasguen al abrir la puerta. Lave la junta con un detergente suave y agua tibia. Enjuáguela y séquela bien después de limpiarla.

**¡Precaución!** Solo debe encenderse el aparato cuando las juntas de la puerta estén completamente secas.

### INVERTIR LA PUERTA

Los usuarios pueden cambiar la dirección de apertura según sus propias necesidades. La secuencia operativa concreta es la siguiente: (Las imágenes a continuación son una guía para invertir la puerta. El aspecto del aparato puede ser diferente al del producto que usted ha adquirido).

1. Asegúrese de que el frigorífico esté desenchufado.
2. Retire la cubierta de la bisagra y la bisagra de arriba en el lado superior derecho de la carcasa. Quite la tapa del orificio del tornillo en el lado superior izquierdo de la carcasa.



3. Quite la puerta del compartimiento del frigorífico de la carcasa.
4. Quite los tornillos que sujetan la bisagra inferior en el lado derecho de la carcasa, y después quite la bisagra. Quite el pie ajustable del lado izquierdo.

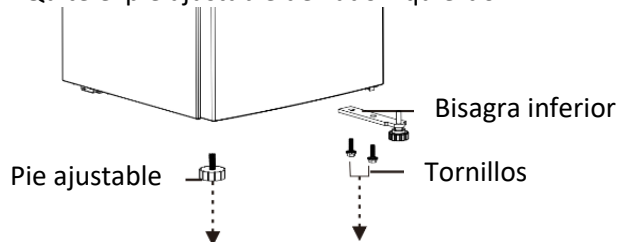

5. Quite el pie ajustable del eje de la bisagra inferior y saque la arandela y la tuerca.

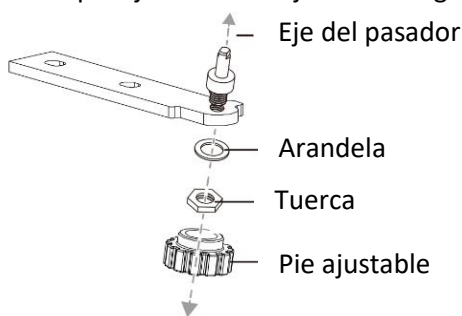

6. Gire la bisagra inferior 180°.

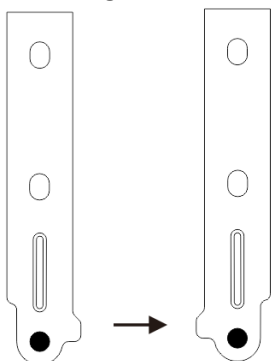

7. Instale la arandela y la tuerca en el orificio sobre eje del pasador y, a continuación, instale el pie ajustable.

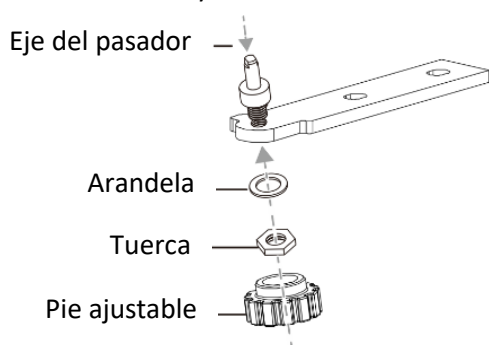

8. Instale la bisagra inferior en el lado izquierdo de la carcasa. Instale el pie ajustable a la derecha.



9. Quite el tornillo que sujeta el tope de la puerta desde la parte inferior derecha de la puerta del frigorífico, y después quite el tope de la puerta e instélelo en el lado inferior izquierdo.

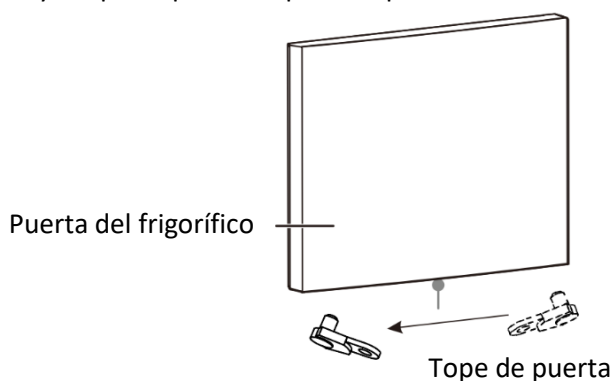

10. Instale la puerta del frigorífico.

11. Mueva el casquillo de la puerta desde el lado superior derecho de la puerta del frigorífico hasta el lado superior izquierdo de la puerta. Cambie la tapa del orificio izquierdo al lado derecho.

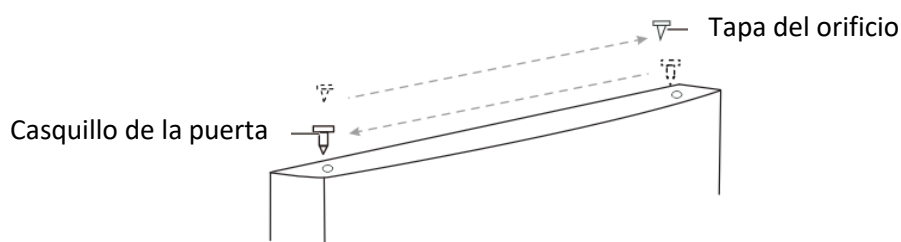

12. Asegure la bisagra superior al lado superior izquierdo de la carcasa con los tres tornillos que ha quitado previamente. Antes de apretar los tornillos de la bisagra superior, asegúrese de que la parte superior de la puerta esté nivelada con la carcasa y que la junta de goma selle bien.



### Análisis y eliminación de averías simples

Si se produce una de las siguientes averías simples, no siempre es necesario que la repare el personal de servicio técnico; puede intentar resolver el problema usted mismo.

Caso	Inspección	Soluciones
Completamente sin refrigeración	<ul style="list-style-type: none"> <li>• ¿Está desconectado el enchufe?</li> <li>• ¿Están rotos los disyuntores y fusibles?</li> <li>• ¿Dónde está instalado el refrigerador? ¿Se ha colocado en un balcón, garaje, trastero o en otros lugares donde la temperatura ambiente es inferior a 10°C?</li> </ul>	<ul style="list-style-type: none"> <li>• Vuelva a enchufarlo</li> <li>• Abra la puerta y compruebe si la lámpara está encendida.</li> <li>• Instale el frigorífico en un lugar que esté protegido y donde la temperatura ambiente sea superior a 10 °C. Si el frigorífico está instalado a una temperatura demasiado baja, es posible que el sistema de enfriamiento interno no funcione correctamente.</li> </ul>
Ruido anormal	<ul style="list-style-type: none"> <li>• ¿Está nivelado el frigorífico?</li> <li>• ¿El frigorífico llega a la pared?</li> </ul>	<ul style="list-style-type: none"> <li>• Ajuste de los pies regulables del frigorífico.</li> <li>• Aléjelo de la pared.</li> </ul>
Poca eficiencia de refrigeración.	<ul style="list-style-type: none"> <li>• ¿Ha introducido alimentos calientes o demasiados alimentos?</li> <li>• ¿Ha abierto la puerta con frecuencia?</li> <li>• ¿Se ha enganchado una bolsa con alimentos a la junta de la puerta?</li> <li>• ¿Le da la luz solar directa o está cerca de un horno o estufa?</li> <li>• ¿Está bien ventilado?</li> <li>• ¿El ajuste de temperatura es demasiado alto?</li> </ul>	<ul style="list-style-type: none"> <li>• Introduzca los alimentos en el frigorífico cuando los alimentos calientes se hayan enfriado.</li> <li>• Compruebe y cierre la puerta.</li> <li>• Aleje el frigorífico de la fuente de calor.</li> <li>• Aumente la distancia para mantener una buena ventilación.</li> <li>• Ajuste a la temperatura adecuada.</li> </ul>
Olor peculiar en el frigorífico	<ul style="list-style-type: none"> <li>• ¿Algún alimento en mal estado?</li> <li>• ¿Debe limpiar el frigorífico?</li> <li>• ¿Ha envasado los alimentos de sabores fuertes?</li> </ul>	<ul style="list-style-type: none"> <li>• Tire los alimentos en mal estado.</li> <li>• Refrigerador de limpieza.</li> <li>• Envase alimentos que tengan sabores fuertes.</li> </ul>

## ESPECIFICACIONES TÉCNICAS

Tensión nominal:	220-240V~
Corriente nominal:	0,45 A
Frecuencia nominal:	50 Hz
Clase climática:	N/ST
Refrigerante:	R600a(19g)
Protección contra descargas eléctricas:	I
Gas de soplado de aislamiento:	ciclopentano
Nivel de ruido	45 dB(A)

### Clase climática:

- Templada extendida (SN): «este aparato de refrigeración está diseñado para usarse a temperaturas ambiente entre 10 °C y 32 °C»;
- Templada (N): «este aparato de refrigeración está diseñado para ser utilizado a temperaturas ambiente entre 16 °C y 32 °C»;
- Subtropical (ST): «este aparato de refrigeración está diseñado para ser utilizado a temperaturas ambiente entre 16 °C y 38 °C»;
- Tropical (T): «este aparato de refrigeración está diseñado para ser utilizado a temperaturas ambiente entre 16 °C y 43 °C».

Nota: Dados los valores límite del rango de temperatura ambiente para las clases climáticas para las que está diseñado el aparato de refrigeración y el hecho de que las temperaturas internas pueden verse afectadas por factores tales como la ubicación del aparato de refrigeración, la temperatura ambiente y la frecuencia de apertura de la puerta, es posible que se deba variar la configuración de cualquier dispositivo de control de temperatura para tener en cuenta estos factores, si corresponde.

Cuando se utiliza en un entorno que no sea el tipo de clima especificado (es decir, más allá del rango de temperatura ambiente nominal), es posible que el aparato no pueda mantener las temperaturas deseables del compartimiento.

**Nota:** para obtener más información de los datos, escanee el código QR de la etiqueta energética.

### **GARANTIA Y SERVICIO POSVENTA**

Antes del suministro, nuestros aparatos se someten a un rigurosos control de calidad. Si a pesar de todos los cuidados surgieran desperfectos durante la producción o el transporte, le rogamos devuelva el aparato a su vendedor. Adicionalmente a los derechos legales estatutarios, el comprador posee la opción de reclamación de acuerdo con los términos de la siguiente garantía:

Para el aparato adquirido otorgamos 2 años de garantía partiendo de la fecha de venta. Si el producto está defectuoso, puede dirigirse directamente al lugar en el que lo compró.

Todos los defectos producidos por el uso indebido del aparato, y las averías debidas a intervenciones y reparaciones por parte de terceros, o el montaje de piezas de repuestos no originales, no están cubiertos por esta garantía. Guarde siempre la factura, sin ella no podrá reclamar ningún tipo de garantía. Nos no será responsable de daños materiales o lesiones personales causadas de un mal uso del aparato o si las instrucciones de seguridad no han sido seguidas correctamente. Nos declina cualquier responsabilidad por daños derivados de no seguir las instrucciones de uso correctamente. Daños en el acceso teorías no significa libre de sustitución automática del aparato completo. En dichos, consulte el servicio al cliente. Los vidrios rotos o rotura de piezas de plástico están siempre sujetas a pago. Los defectos de los consumibles o piezas susceptibles a desgaste, así como la limpieza, mantenimiento o la sustitución de dichas piezas no están cubiertas por la garantía y por lo tanto, se deben pagar.

El período de garantía de los repuestos es de 2 años. Si necesita un repuesto, póngase en contacto con nuestro servicio al cliente.

### **RESPECTE EL MEDIO AMBIENTE**



Reciclaje – Directiva Europea 2012/19/UE

Este símbolo indica que el producto no debe desecharse con otros residuos domésticos. Para evitar posibles daños al medioambiente o la salud humana por una eliminación descontrolada de residuos, recíclelo de forma responsable para promover la reutilización sostenible de los recursos materiales.

Para devolver su producto usado, utilice los sistemas de devolución y recogida o contacte con el vendedor en el que adquirió el producto. Pueden llevar este producto a reciclar de forma respetuosa con el medioambiente.

### **Advertencias para la eliminación**

El refrigerante y el material espumoso de ciclopentano que se utilizan para el frigorífico son inflamables. Por lo tanto, cuando se elimine el frigorífico, deberá mantenerse alejado de cualquier fuente de fuego y ser recuperado por una empresa de recuperación especial con la calificación correspondiente distinta de la eliminación por combustión, para evitar daños al medio ambiente o cualquier otro daño.

Cuando se elimine el frigorífico, desmonte las puertas y retire la junta de la puerta y los estantes; Coloque las puertas y los estantes en un lugar adecuado para evitar que los niños queden atrapados.

Para reparaciones profesionales y pedidos de piezas de repuesto, póngase en contacto con nuestro servicio de atención al cliente.

Emerio B.V.  
Oudeweg 115  
2031 CC Haarlem  
The Netherlands

**Customer service:**  
T: +31 (0) 23 3034369  
[www.emerio.eu/service](http://www.emerio.eu/service)

**Kundeninformation:**  
T: +49 (0) 3222 1097 600  
[www.emerio.eu/service](http://www.emerio.eu/service)

**Klantenservice:**  
T: +31 (0) 23 3034369  
[www.emerio.eu/service](http://www.emerio.eu/service)

Looking for spare parts? Have a look at [www.spareparts.emerio.eu](http://www.spareparts.emerio.eu)

Sie brauchen Ersatzteile? Besuchen Sie [www.ersatzteile.emerio.eu](http://www.ersatzteile.emerio.eu)

Onderdelen nodig? Kijk op [www.onderdelen.emerio.eu](http://www.onderdelen.emerio.eu)