



Gebruiksaanwijzing  
Instructions for use  
Gebrauchsanleitung  
Mode d'emploi  
Instrukcja użytkowania

***Robot stofzuiger (NL)***  
***Robotic vacuum cleaner (EN)***  
***Roboter Staubsauger (DE)***  
***Aspirateur robotisé (FR)***  
***Odkurzacz automatyczny (PL)***

***RVC-124120.1***



# Inhoud – Content – Inhalt – Teneur –Treść

Gebruiksaanwijzing – Dutch .....	- 2 -
Instruction manual – English .....	- 20 -
Bedienungsanleitung – German .....	- 36 -
Mode d'emploi – French .....	- 53 -
Instrukcja obsługi – Polish .....	- 71 -

## VEILIGHEIDSVOORSCHRIFTEN

Voor gebruik dient u alle onderstaande instructies te lezen om letsel en schade te voorkomen en om de beste resultaten met het apparaat te bereiken. Bewaar deze handleiding op een veilige plek. Mocht u dit apparaat aan iemand anders overhandigen, dient u ook de gebruiksaanwijzing te overhandigen.

In geval van schade die wordt veroorzaakt doordat de gebruiker de instructies in deze gebruiksaanwijzing niet in acht heeft genomen, komt de garantie te vervallen. De fabrikant/importeur is niet aansprakelijk voor schade die wordt veroorzaakt door het niet in acht nemen van de gebruiksaanwijzing, door nalatig gebruik of gebruik dat niet in overeenstemming is met de bepalingen van deze gebruiksaanwijzing.

1. Dit apparaat mag worden gebruikt door kinderen vanaf 8 jaar en personen met beperkte fysieke, visuele of mentale vaardigheden, of die een gebrek aan ervaring en kennis hebben, indien ze gepaste instructies hebben gekregen zodat ze het apparaat op een veilige manier kunnen gebruiken, op de hoogte zijn van de gevaren die het gebruik van het apparaat met zich meebrengt en deze gevaren begrijpen.
2. Laat kinderen niet met het apparaat spelen.
3. Kinderen mogen het apparaat niet reinigen of onderhouden zonder toezicht.
4. Gebruik alleen het snoer dat met het apparaat is meegeleverd.
5. Haal de stekker van de adapter uit het stopcontact voordat het apparaat wordt gereinigd of onderhouden.
6. **WAARSCHUWING:** Om de batterij op te laden, gebruik alleen de afneembare voedingseenheid die met dit apparaat is geleverd. <NLB060190W1U4S35>

7. Dit apparaat bevat batterijen die alleen door een ervaren persoon mogen worden vervangen.
8. Voordat u de stekker in het stopcontact steekt, dient u te controleren of de stroom en de frequentie overeen komen met de specificaties van het typeplaatje.
9. Let op dat de stroomkabel niet over scherpe randen hangt en niet in de buurt komt van hete voorwerpen en open vuur.
10. Dompel het apparaat of de stekker niet onder in water of andere vloeistoffen. Er bestaat levensgevaar als gevolg van een elektrische schok!
11. Om de stekker uit het stopcontact te halen, dient u aan de stekker zelf te trekken. Trek niet aan de stroomkabel.
12. Raak het apparaat niet aan als het in water is gevallen. Trek de stekker uit het stopcontact, schakel het apparaat uit en breng het ter reparatie naar een geautoriseerd servicecenter.
13. Steek de stekker niet in het stopcontact en haal hem er niet uit als u natte handen heeft.
14. Probeer nooit de behuizing van het apparaat te openen en probeer nooit zelf het apparaat te repareren. Dit kan een elektrische schok veroorzaken.
15. Laat het apparaat nooit onbeheerd achter wanneer het in gebruik is.
16. Dit apparaat werd niet ontworpen voor commercieel gebruik. Alleen voor gebruik binnenshuis.
17. Gebruik het apparaat niet voor andere doeleinden dan het beoogde doel.
18. Draai de kabel niet om het apparaat en buig hem niet.
19. Gebruik dit apparaat niet zonder gemonteerde stofcontainer of filters.
20. Dit apparaat is geschikt voor het reinigen van vloeren binnenshuis, waaronder hardhouten vloeren, tegels en vloerbedekking enz.. Het is niet geschikt voor hoogpolige tapijten.

21. Terwijl u het product in gebruik heeft, dient u op te passen dat u er niet over struikelt.
22. Als u het apparaat gebruikt of opbergt, doe dit dan niet in de buurt van een oven, open haard of verwarmingsbronnen. Hierdoor kan het apparaat vervormen of verouderen.
23. Gebruik het product niet in een eventueel gevaarlijke omgeving. Als voorbeeld: tankstation, oliedepots, chemische fabrieken en andere brandbare locaties.
24. Beschadigde adapters, batterijen of andere accessoires mogen alleen worden vervangen door originele onderdelen van de fabrikant.
25. Gebruik het apparaat niet op nat of vettig stof.
26. Voor gebruik, verwijder breekbare voorwerpen (glazen, lampen, etc.) en andere voorwerpen (lang haar, plastic tassen, koord, kabels, etc.) die in de borstels verstrikt kunnen raken.
27. Zit niet op het apparaat en plaats er geen zware voorwerpen op.
28. Maak het apparaat regelmatig schoon. Leeg het stofreservoir.
29. Gebruik alleen de originele adapter, batterij en oplaadstation om beschadiging aan het apparaat en brandgevaar door een elektrische schok of hoogspanning te vermijden.
30. Raak de batterij-aansluiting en het apparaat niet aan wanneer uw handen nat zijn om elektrische schokken te vermijden.
31. Gebruik dit product niet op trappen, in hallen, etc. zonder reling om het ongewenst vallen van de stofzuiger en persoonlijk letsel te vermijden.
32. Zorg dat er geen kleding of een lichaamsdeel (haar, vinger, etc.) in de voornaamste borstel of de wielen vast komt te zitten, dit kan persoonlijk letsel veroorzaken.

33. Gebruik alleen de originele batterij met het apparaat.
34. Als de batterij lekt, raak de vloeistof niet aan, maar veeg het weg met een droge doek en breng de batterij vervolgens naar een gepast inzamelpunt.
35. Laad de batterij op wanneer het apparaat langer dan drie maanden niet werd gebruikt.
36. Recycle de batterij na afdanking van het apparaat.

## BESCHRIJVING VAN DE ONDERDELEN

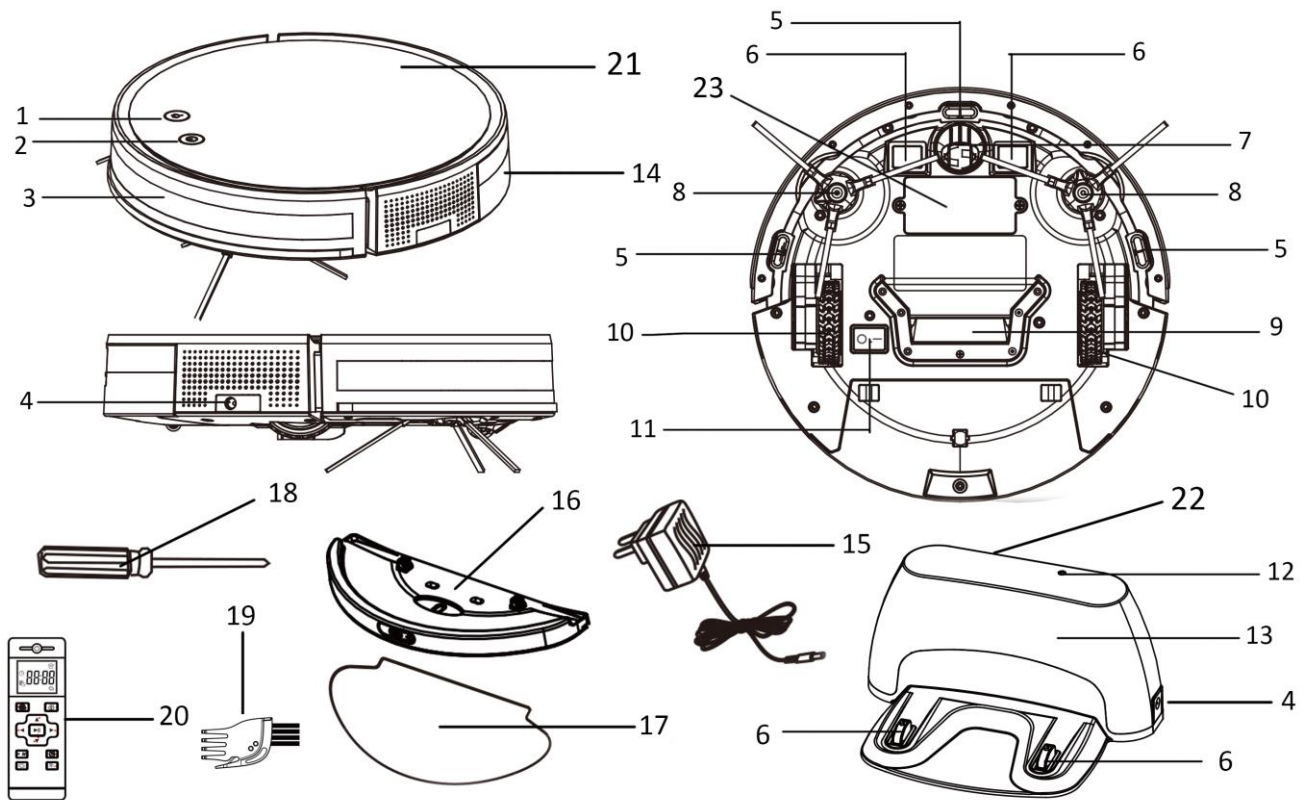

- |  |                              |
|--|------------------------------|
| 1. Oplaadknop                                  | 13. Signaalzender            |
| 2. Aan/stand-byknop                            | 14. Stofreservoir            |
| 3. Transparant venster (muursensor inbegrepen) | 15. Adapter                  |
| 4. Oplaadaansluiting                           | 16. Waterreservoir           |
| 5. Randsensor                                  | 17. Dweil                    |
| 6. Oplaadpin                                   | 18. Schroevendraaier         |
| 7. Voorwiel                                    | 19. Reinigingsborstel        |
| 8. Zijborstel                                  | 20. Afstandsbediening        |
| 9. Zuiginlaat                                  | 21. Hoofdeenheid             |
| 10. Linker/rechter wiel                        | 22. Opladstation             |
| 11. Aan/uit-schakelaar                         | 23. Vak voor lithiumbatterij |
| 12. Controlelampje                             |                              |

## DE ZIJBORSTELS INSTALLEREN

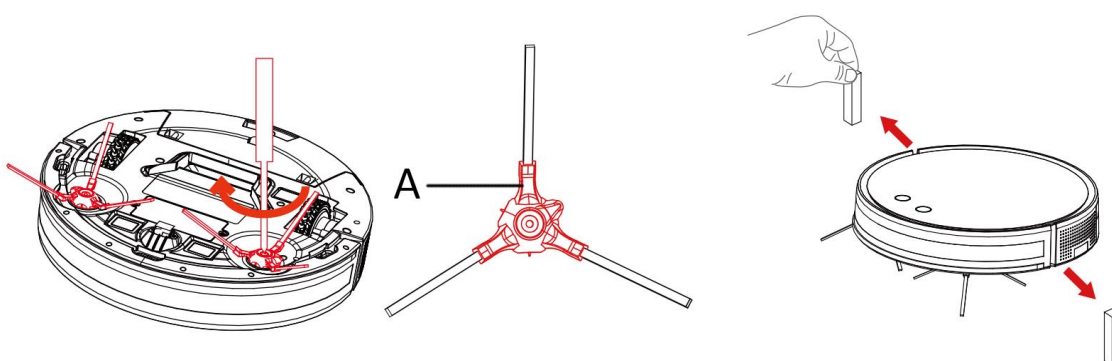

Er bevinden zich vier zijborstels en vier schroeven in de verpakking. Zet twee zijborstels vast in de gleuven met behulp van twee schroeven en de schroevendraaier, zoals weergegeven in de afbeelding.

Warme tip: tijdens het installeren of verwijderen van de zijborstel, druk en houd de borstelhouder (A) met de hand vast om beschadiging van de transmissie door het draaien van de borstel te vermijden.

Voor gebruik, verwijder de beschermstrook op de bumper om een normaal gebruik van het apparaat te waarborgen.

## OPLADEN

### 1. Handmatig opladen

Na het reinigen, schakel het apparaat uit. Gebruik de adapter om het apparaat op te laden.

- 1) Steek één uiteinde van de adapter in de oplaadaansluiting van de hoofdeenheid.
- 2) Steek het ander uiteinde van de adapter in het stopcontact.

- 3) Tijdens het opladen knippert de knop “” continu.

- 4) Als de batterij volledig is opgeladen, blijft de knop “” branden.

Opmerking:

Tijdens het laden, zijn alle functies vergrendeld. Het apparaat wordt ingeschakeld wanneer de stekker wordt ontkoppeld.

### 2. Automatisch opladen

- 1) Plaats het oplaadstation op een vlakke ondergrond met de achterkant tegen de muur.
- 2) Zorg ervoor dat er zich geen obstakels of verdiepingen binnen 0,5 meter naar links en rechts en 1,5 meter voor het oplaadstation bevinden.
- 3) Sluit de adapter aan op de oplaadaansluiting van het oplaadstation en vervolgens op het stopcontact.
- 4) Druk op de oplaadknop van de hoofdeenheid of de afstandsbediening en het apparaat keert automatisch terug om te worden opgeladen.

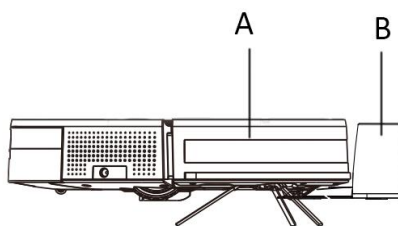
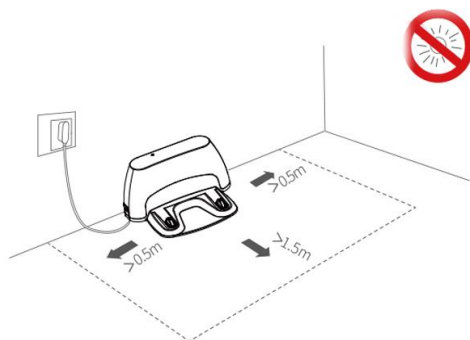

A: hoofdeenheid B: oplaadstation

Opmerking:







- a) Leg het snoer langs de muur zodat het apparaat ongehinderd kan werken.
- b) Als de signaalzender op het oplaadstation is afgedekt of het apparaat bevindt zich te ver om het signaal te ontvangen, zal het apparaat niet automatisch worden opgeladen.
- c) Het apparaat keert na het reinigen automatisch terug naar het oplaadstation.
- d) Tijdens het reinigen, als de batterij bijna leeg is, gaat het apparaat automatisch naar het oplaadstation.
- e) Zorg dat het oplaadstation op de voeding is aangesloten, anders kan het apparaat het oplaadstation niet vinden.
- f) Wanneer op de oplaadknop wordt gedrukt, is het mogelijk dat het zoeken naar het apparaat niet start omwille van obstakels in de buurt of een lege batterij.





- g) Tijdens het automatisch opladen; als er een reinigingsschema is ingesteld, start het apparaat automatisch met reinigen wanneer de ingestelde tijd wordt bereikt.

## WERKING

### A. Knop en op de hoofdeenheid

1. **Inschakelen:** zet de Aan/uit-schakelaar op de positie "I" om het apparaat in te schakelen.
2. **Uitschakelen:** zet de aan/uit-schakelaar op de positie "O" om het apparaat uit te schakelen.
3. **Automatische reinigingsmodus:** In stand-by, druk eenmaal op de knop  om de automatische reinigingsmodus te starten.
4. **Spiraalvormige reinigingsmodus:** In stand-by, druk tweemaal op de knop  om de spiraalvormige reinigingsmodus te starten.
5. **Muur-volgende reinigingsmodus:** In stand-by, druk tweemaal op de knop  om de muur-volgende reinigingsmodus te starten.
6. **Stoppen met werken:** wanneer in werking, druk op de knop  of de knop  om de werking te stoppen.
7. **Opladen:** in stand-by, druk eenmaal op de knop  om op te laden.

### Opmerking:

- 1) Beide knoppen  en  branden blauw wanneer het apparaat in stand-by staat. De verlichting van beide knoppen dooft na een lange tijd van inactiviteit en het apparaat wordt uitgeschakeld. Druk op een willekeurige knop om het apparaat opnieuw in te schakelen.
- 2) Als de batterij leeg is, wordt het apparaat automatisch uitgeschakeld en dooft de verlichting van beide knoppen. U kunt enkel de knop  gebruiken om het apparaat in te schakelen. Laad het apparaat op.

### Reinigingstips:



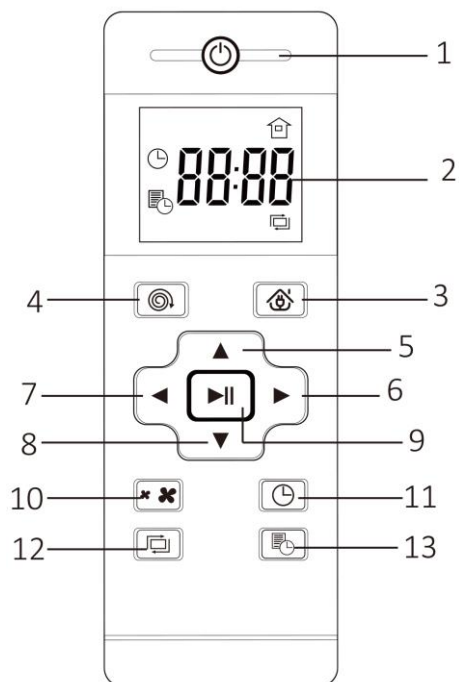

- (1) Als u slechts één kamer hoeft te reinigen, sluit de kamerdeur.
- (2) Als er obstakels zijn die het apparaat niet aankan, verwijder deze dan om te voorkomen dat het apparaat intermitterend geblokkeerd raakt tijdens de reinigingswerkzaamheden.

## B. Afstandsbediening

1. Stand-by/onderbrekingsmodus knop
2. Scherm
3. Oplaadknop
4. Spiraalvormige reiniging knop
5. Vooruit knop
6. Naar rechts draaien knop
7. Naar links draaien knop
8. Terug knop
9. Start/ pauze/bevestigen knop
10. Zuigkrachtregeling
11. Tijdstelling
12. Muur-volgende reiniging
13. Schema-instelling



Knop	Informatie over de functie
Stand-by/onderbrekingsmodus knop	<ol style="list-style-type: none"> <li>1. Wanneer het apparaat in werking is, druk op de knop om het apparaat in stand-by te zetten.</li> <li>2. Wanneer het apparaat in stand-by staat, druk op deze knop om de onderbrekingsmodus te openen. Druk opnieuw om het apparaat in stand-by te zetten.</li> </ol>
Oplaadknop	Druk op deze knop om automatisch op te laden.
Spiraalvormige reiniging knop	Druk op deze knop om de spiraalvormige reinigingsmodus te openen.
Vooruit knop	<ol style="list-style-type: none"> <li>1. Druk en houd deze knop ingedrukt om het apparaat vooruit te laten rijden en te reinigen. Laat de knop los en het apparaat stopt.</li> <li>2. Tijdens het instellen van de tijd en het schema, druk op de knop om het uur of de minuten te verhogen.</li> </ol>
Naar rechts draaien knop	<ol style="list-style-type: none"> <li>1. Druk en houd deze knop ingedrukt om het apparaat met de klok mee te laten draaien en te reinigen. Laat de knop los en het apparaat stopt. Druk eenmaal en het apparaat draait en stopt vervolgens.</li> <li>2. Tijdens het instellen van de tijd en het schema, druk op de knop om naar de minuten te schakelen.</li> </ol>
Naar links draaien knop	<ol style="list-style-type: none"> <li>1. Druk en houd deze knop ingedrukt om het apparaat tegen de klok in te laten draaien en te reinigen. Laat de knop los en het apparaat stopt. Druk eenmaal en het apparaat draait en stopt vervolgens.</li> <li>2. Tijdens het instellen van de tijd en het schema, druk op de knop om naar het uur te schakelen.</li> </ol>
Terug knop	<ol style="list-style-type: none"> <li>1. Druk en houd deze knop ingedrukt om het apparaat te laten omkeren, vooruit te laten rijden en te reinigen. Laat de knop los en het apparaat stopt. Druk eenmaal en het apparaat keert om en stopt vervolgens.</li> <li>2. Tijdens het instellen van de tijd en het schema, druk op de knop om het uur of de minuten te verlagen.</li> </ol>
Start/ pauze/bevestigen knop	<ol style="list-style-type: none"> <li>1. Wanneer het apparaat in stand-by staat, druk op deze knop om de automatische reinigingsmodus te openen.</li> <li>2. Wanneer het apparaat in werking is, druk op de knop om het apparaat</li> </ol>

	<p>te stoppen en in stand-by te zetten.</p> <p>3. Tijdens het instellen van de tijd en het schema, druk op de knop om de instelling te bevestigen.</p>
Zuigkrachtregeling	Druk op deze knop om de zuigkracht tussen Standaard (800Pa  ) en Krachtig (1300Pa  ) in te stellen.
Tijdstelling	<ol style="list-style-type: none"> <li>1. Druk op deze knop,  en het uur knippert op het scherm.</li> <li>2. Druk op de vooruit of terug knop om het uur aan te passen;</li> <li>3. Druk op de naar rechts draaien knop om naar de minuten te schakelen. De minuten knipperen;</li> <li>4. Druk op de vooruit of terug knop om de minuten aan te passen;</li> <li>5. Druk op de Start/ pauze/bevestigen knop of de Tijdstelling knop om op te slaan.</li> </ol>
Muur-volgende reiniging knop	Druk op deze knop en het apparaat opent de muur-volgende reinigingsmodus.
Schema-instelling	<ol style="list-style-type: none"> <li>1. Druk op deze knop,  en het uur knippert;</li> <li>2. Druk op de vooruit of terug knop om het uur aan te passen;</li> <li>3. Druk op de naar rechts draaien knop om naar de minuten te schakelen. De minuten knipperen;</li> <li>4. Druk op de vooruit of terug knop om de minuten aan te passen;</li> <li>5. Druk op de Start/ pauze/bevestigen knop of de Schema-instelling knop om op te slaan.</li> <li>6. Na ontvangst van de instelling die door de afstandsbediening wordt verzonden, maakt het apparaat een „DI DI DI“ geluid.</li> <li>7. Druk en houd de Schema-instelling knop ingedrukt om de instelling te annuleren. U hoort een „DI DI“ geluid en  verdwijnt van het scherm.</li> </ol>

**Tips:**

Wanneer u het apparaat op afstand met de afstandsbediening bedient, blijf binnen het infraroodsignaalbereik van 7m of de afstandsbediening zal niet werken.

**C. WI-FI FUNCTIE (De handleiding voor de APP kan niet volledig zijn bijgewerkt omwille van een upgrade van de softwareversie of een andere reden. Onderstaande instructies zijn louter indicatief.)**

Dit product is voorzien van een Wi-Fi functie. U kunt de APP op uw telefoon downloaden en het gebruiken zoals de afstandsbediening. U kunt het apparaat vanaf een grote afstand bedienen door het instellen van aan/uit, reinigingsmodus, opladen, schema, etc.

**1. De APP downloaden**

- 1) Open de software van de APP-store op uw telefoon. Zoek naar “TuyaSmart” en download de APP. Dit is gratis.
- 2) Download de APP door het scannen van onderstaande QR-code met een apparaat met een besturingssysteem Android 4.0/ios7.0 of hoger.



2. Open de APP en selecteer "Register" (Registreren). Voer uw mobiel telefoonnummer of e-mailadres in om de verificatiecode te krijgen.  
Als uw account reeds bestaat, gebruik uw wachtwoord om aan te melden.
3. De verificatiecode wordt binnen 60 seconden naar uw telefoon of e-mail verstuurd. Voer deze verificatiecode en vervolgens uw wachtwoord in. Klik op „Done“ (voltooien) om de registratie te bevestigen. Het initieel scherm verschijnt.
4. Selecteer „Me“ (mij) en vervolgens „Home Management“ (Thuisbeheer) om de thuisnaam, locatie en kamers met smart apparaten in te voeren. Klik op „Save“ (opslaan) om de instelling te bevestigen. Het beginscherm verschijnt.

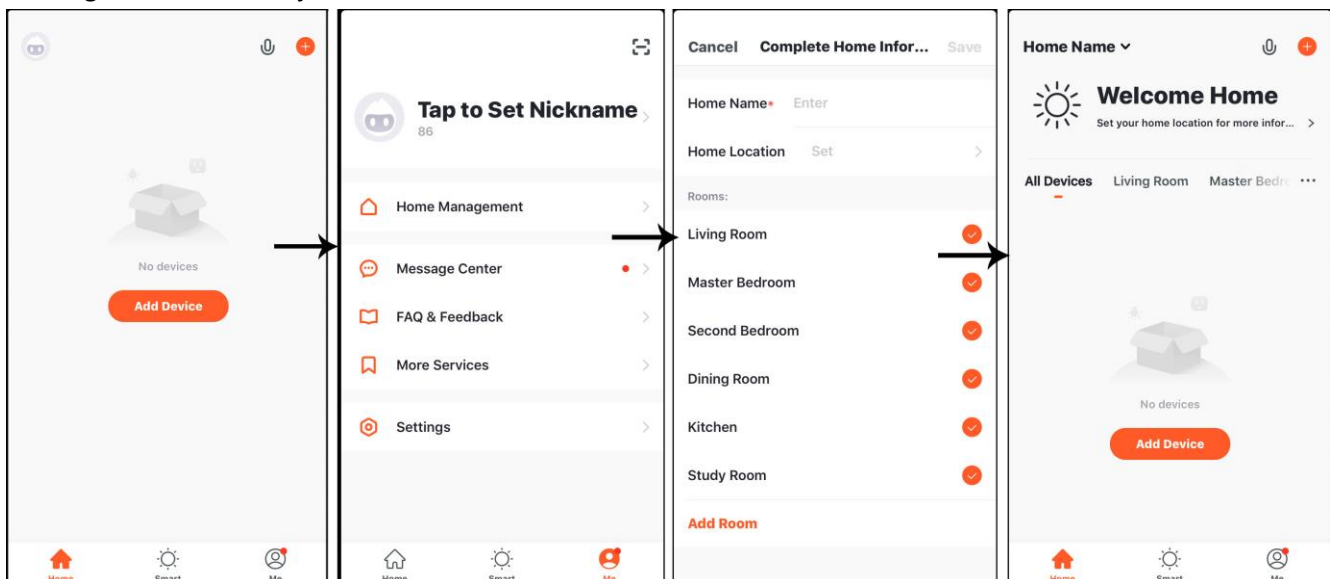

5. Verbind uw stofzuiger en uw mobiele telefoon met dezelfde Wi-Fi internet.

- 1) Druk vijf seconden op de knop  om de Wi-Fi-functie in te schakelen, u hoort een "DI" geluid en

beide knoppen  en  op de hoofdeenheid knipperen afwisselend groen en rood.

- a) Klik op „Add Device“ (apparaat toevoegen) om naar het volgend scherm te gaan. Selecteer „Add Manually“ (handmatig toevoegen) en kies vervolgens de juiste productcategorie (Small Home Appliance → Robot Vacuum (Klein huishoudtoestel → Robotstofzuiger)). Het volgend scherm wordt vervolgens geopend.
- b) Selecteer een 2.4 GHz Wi-Fi netwerk en voer het wachtwoord in. Het volgend scherm wordt vervolgens geopend. Kies "Fast flashing" (snel knipperen) en de verbinding wordt gemaakt.

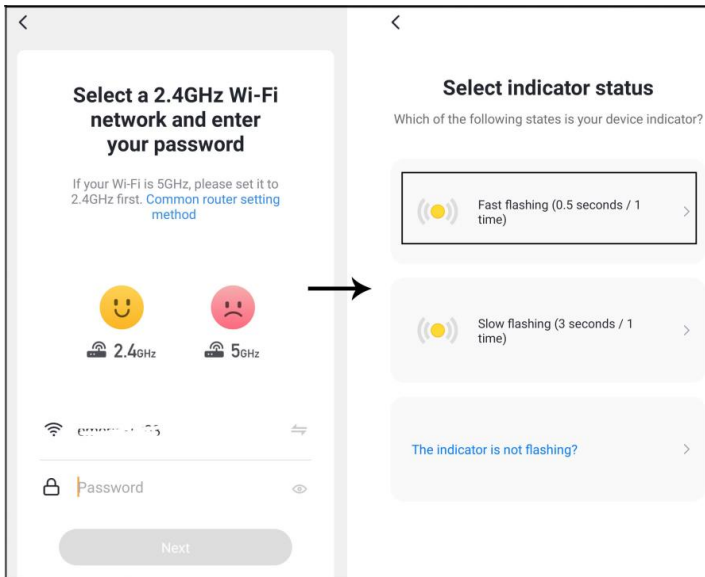

Voor “iOS” kan het scherm er anders uitzien, zoals hieronder weergegeven:

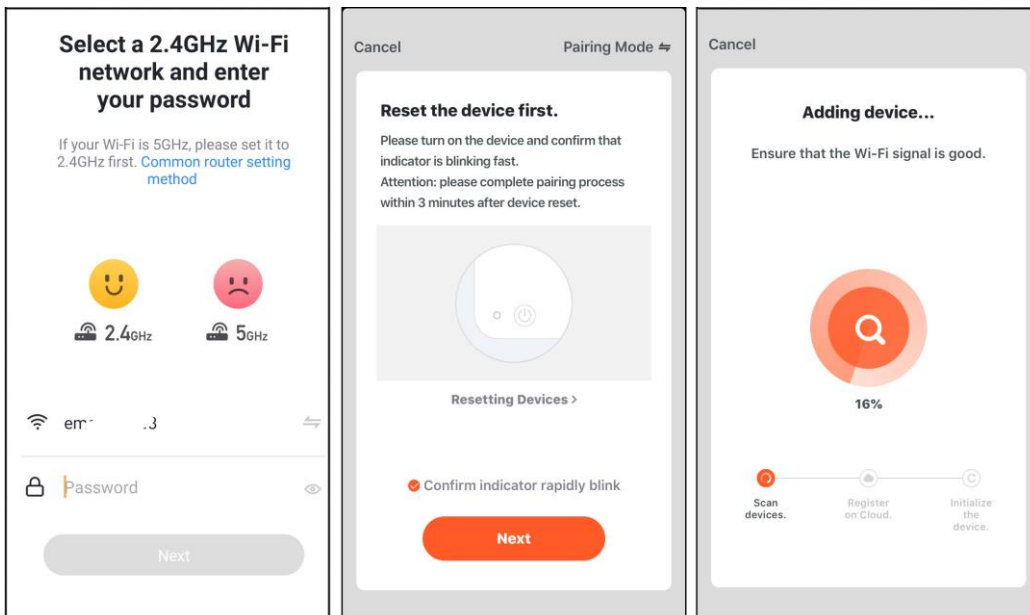



- 2) Als de „Fast flashing“ of „fast blink“ (snel knipperen) verbinding mislukt, of wanneer TUYA voorstelt om „Slow flashing“ (langzaam knipperen) te gebruiken, schakel naar „Slow flashing“ (langzaam knipperen), zoals in onderstaande stap vermeld.

Ten eerste: zet het apparaat opnieuw in stand-by.



Ten tweede: druk vijf seconden op de knop “” en u hoort het eerste „DI“ geluid. Houd de knop

ingedrukt totdat het tweede „DI“ geluid wordt gehoord. Beide knoppen “” en “” knipperen afwisselend groen en rood.

Probeer vervolgens opnieuw:

Voor “Android”: Kies “Slow flashing” (langzaam knipperen) en het volgend scherm wordt geopend. Tik op “Go to Connect” (verbinden) om met de hotspot van het apparaat te verbinden en het volgend scherm wordt geopend. Kies “SmartLife-xxxx” en de verbinding wordt tot stand gebracht.

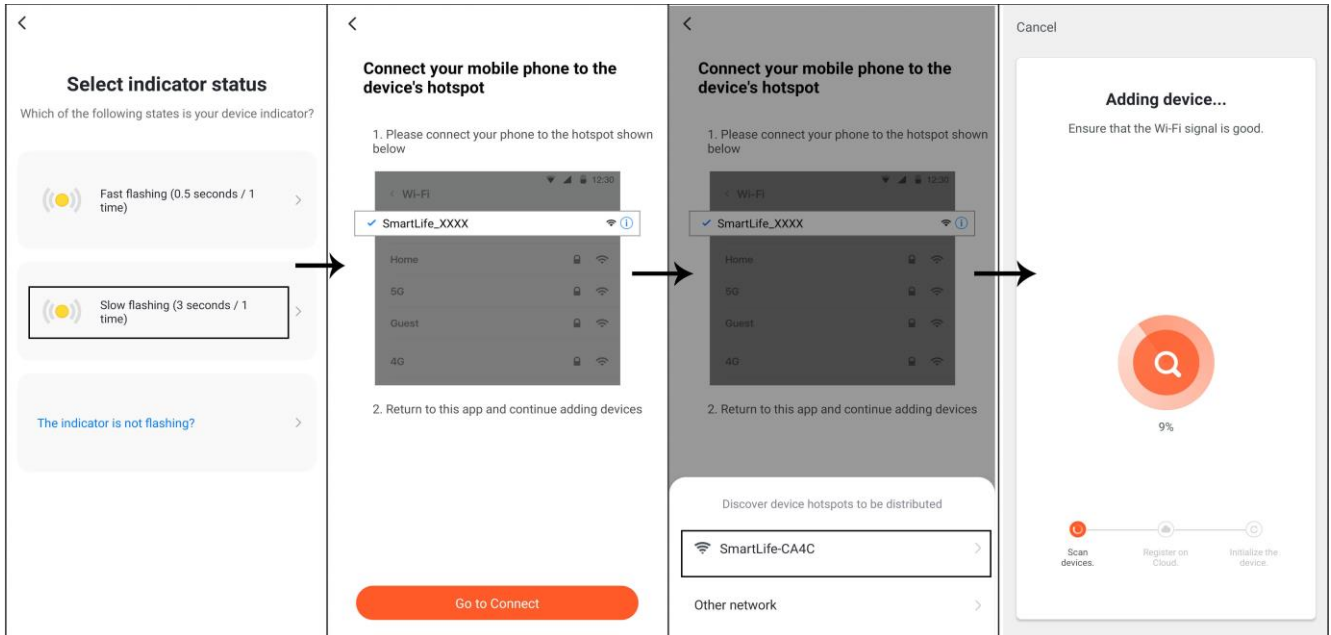

Voor “iOS”: Tik op “Pairing Mode” (koppelingsmodus) om naar “AP Mode” (AP-modus) te gaan en het volgend scherm wordt geopend. Klik op “Confirm indicator slowly blink” (indicator langzaam knipperen bevestigen) en bevestig. U krijgt de hint „connect your mobile phone to the device’s hotspot” (verbind uw mobiele telefoon met de hotspot van het apparaat). Klik op „Go to Connect” (verbinden) en de WLAN-instellingen worden geopend. Kies “SmartLife-XXXX”. Ga terug naar de APP. De verbinding wordt gemaakt.

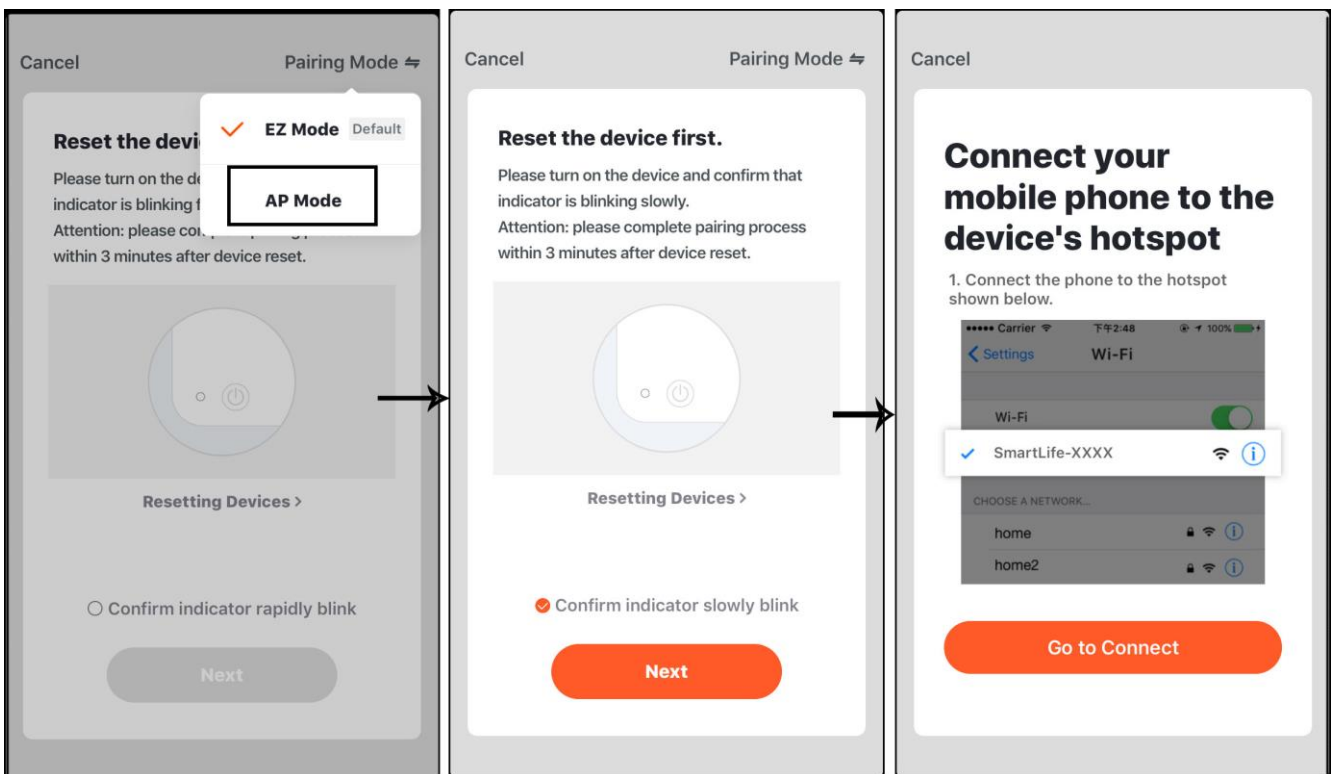

3) Na het verbinden, wordt er een scherm geopend met de tekst „Device added successfully” (Apparaat succesvol verbonden). Klik op „Done” (voltooid). Het volgend scherm wordt geopend zoals weergegeven in afbeelding A. U kunt nu uw mobiele telefoon net zoals de afstandsbediening gebruiken om uw robotstofzuiger te bedienen.

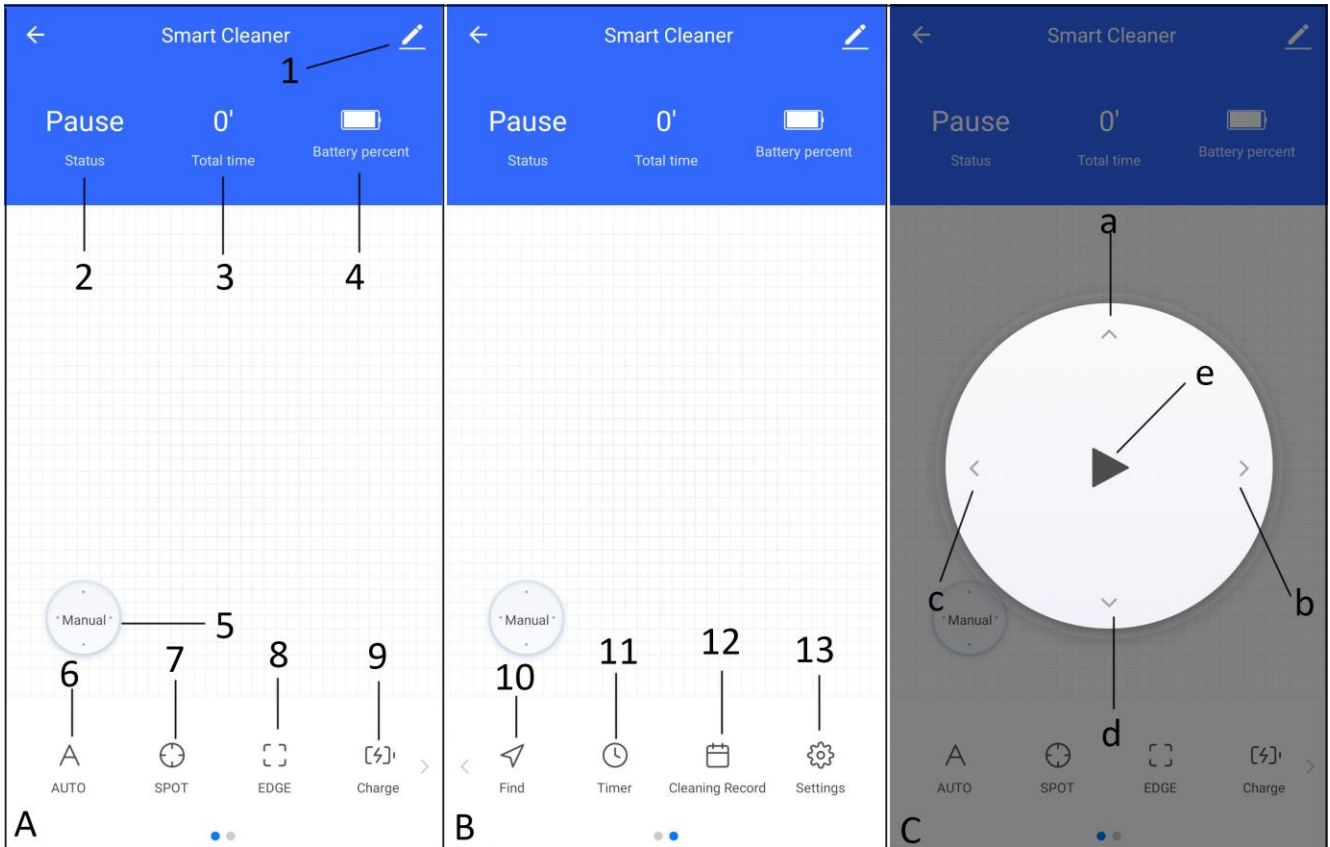

1. Meer informatie
2. Status (reinen, pauze, opladen, slaapstand)
3. Totale werkingstijd
4. Batterijpercentage
5. Handmatige bediening
6. Automatische reiniging
7. Doelgerichte reiniging (spiraalvormige reiniging)
8. Randreiniging (muur-volgende reiniging)
9. Opladen
10. Vinden knop
11. Schema-instelling
12. Reinigingsrapport
13. Instellingen

Handmatige bediening (Afbeelding C)

- a) Vooruit knop
- b) Naar rechts draaien knop
- c) Naar links draaien knop
- d) Terug knop
- e) Start/pauze knop

**Meer informatie**

Tik op de knop „more information“ (meer informatie) om de basisinformatie van uw apparaat te wijzigen, of om uw apparaat of andere apparaten te verwijderen

## Werking

1. Tik op de knop „Manual“ (handmatig) om het handmatig bedieningspaneel te openen. Druk op de start/pauze knop en het apparaat start de automatische reiniging of pauzeert (in stand-by). In stand-by, tik of tik lang op een pijlpictogram om het apparaat dienovereenkomstig te bedienen.
2. Tik op de knop „AUTO“, „SPOT“ of „EDGE“ om naar uw gewenste reinigingsmodus te gaan en het apparaat start met reinigen. Het apparaat gaat automatisch naar het oplaadstation wanneer het klaar is met reinigen. U kunt het handmatig stoppen door te tikken op de start/pauze knop.

## Opladen:

Tik op de knop „Charge“ (opladen) om de oplaadmodus te openen.

## Vinden:

Tik op de knop „Find“ (vinden) en het apparaat produceert drie zoemergeluiden zodat u het eenvoudig kunt vinden.

## Timer:

Tik op de knop „Timer“ en het volgend scherm wordt geopend. Tik op „Add“ (toevoegen) en u kunt uw schema hier opstellen. Tik op „Save“ (opslaan) om de instelling te bevestigen.

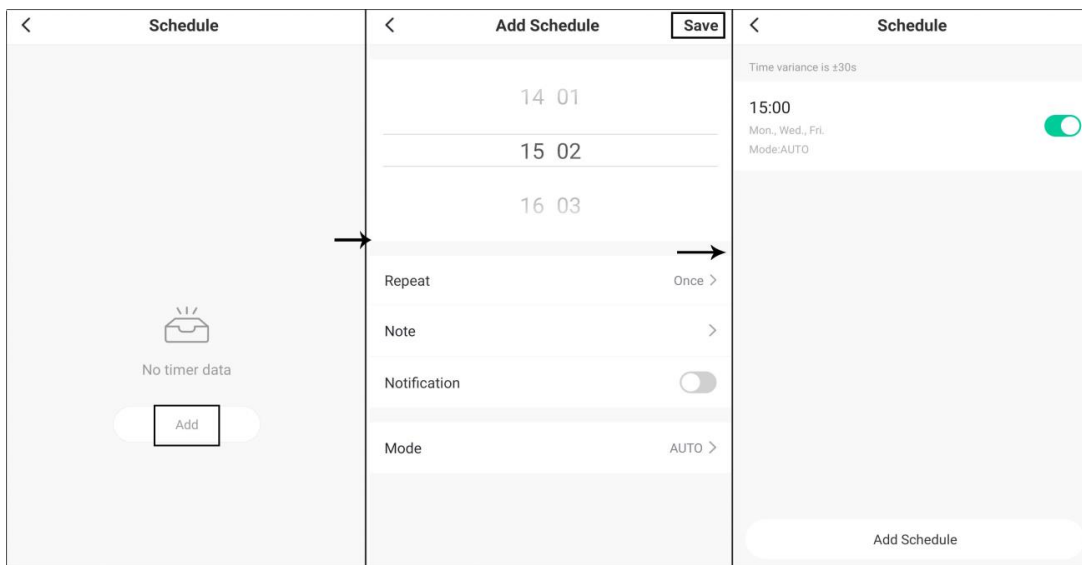

Als u het schema wilt uitschakelen, tik op het pictogram “  ”. Deze rij van het schema zal grijs worden.

Als u het schema wilt annuleren, tik lang op deze schemaselectie. Er verschijnt een klein scherm. Tik op „Delete“ (verwijderen) om te bevestigen. Voor „iOS“ kan de werking anders zijn. Schuif deze schemaselectie naar links en de knop „Delete“ (verwijderen) verschijnt.

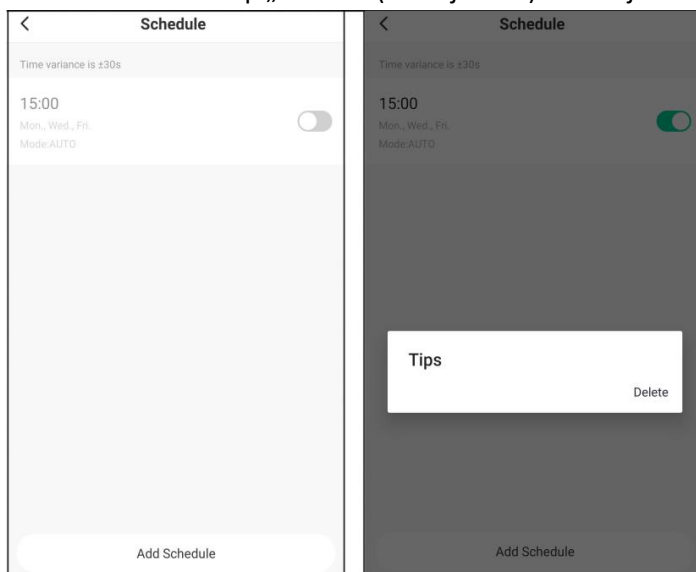



### Reinigingsrapport:

U kunt uw reinigingsrapport raadplegen door op de knop „cleaning record“ (reinigingsrapport) te tikken.

### Instellingen:

Tik op de knop „Settings“ (instelling) om meer informatie over het stroomverbruik van de accessoires en het product te vinden.

### DWEILFUNCTIE

1. Open de afdichting van het waterreservoir en voeg water toe. Doe de afdichting opnieuw stevig dicht.
2. Maak de dweil nat en wring ze voor gebruik uit.
3. Bevestig de dweil op een juiste manier aan het waterreservoir, zoals weergegeven in de afbeelding.
4. Kleef de dweil vast op het waterreservoir met behulp van de magische tape.

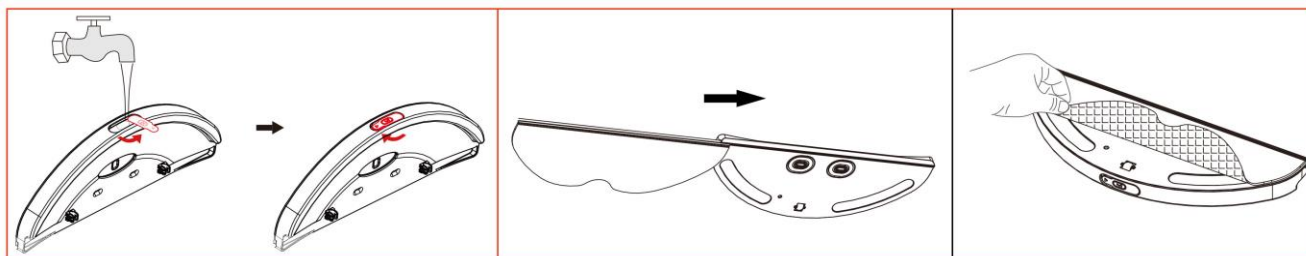

5. Trek het stofreservoir uit en reinig het. Maak de gesp van het waterreservoir stevig en juist vast aan de klem van het stofreservoir.
6. Duw het stof- en waterreservoir opnieuw in de romp van het apparaat.

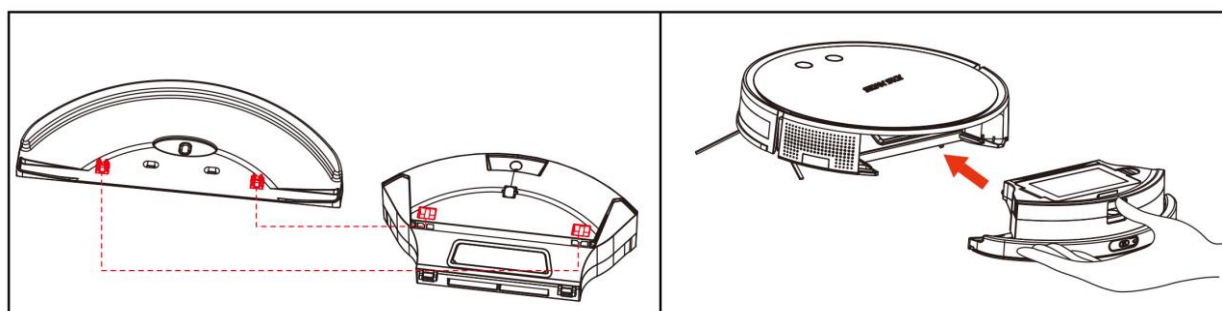

7. Druk op de knoppen op de hoofdeenheid of afstandsbediening of gebruik de APP-functie om te starten met reinigen.

Opmerking: Gebruik de dweilfunctie niet op tapijt.

### REINIGING

**Zorg dat het apparaat van de voeding is ontkoppeld voordat het wordt gereinigd.**

#### Het stofreservoir en filter reinigen

1. Druk op de ontgrendelingsknop en houd ingedrukt, en trek het stofreservoir vervolgens uit.
2. Open het stofreservoir om het stof te verwijderen.
3. Reinig het met een schone borstel en maak het transparante deel onder stromend water schoon.

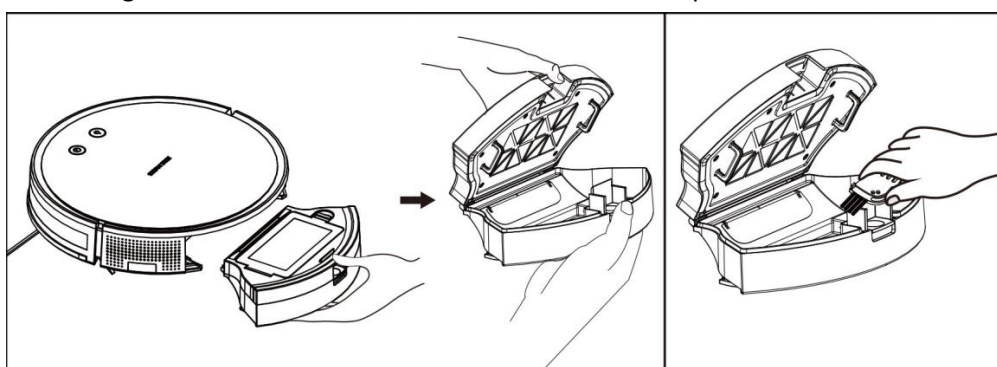

- Open het filterdeksel (A) en haal de filter (B) en de spons (C) uit.
- Tik op de filter of blaas koude lucht op de filter om het stof te verwijderen. Opmerking: Maak de filter niet schoon in water.
- Maak de spons onder stromend water schoon en laat het volledig drogen voordat het opnieuw wordt gebruikt (het kan met koude lucht worden gedroogd).

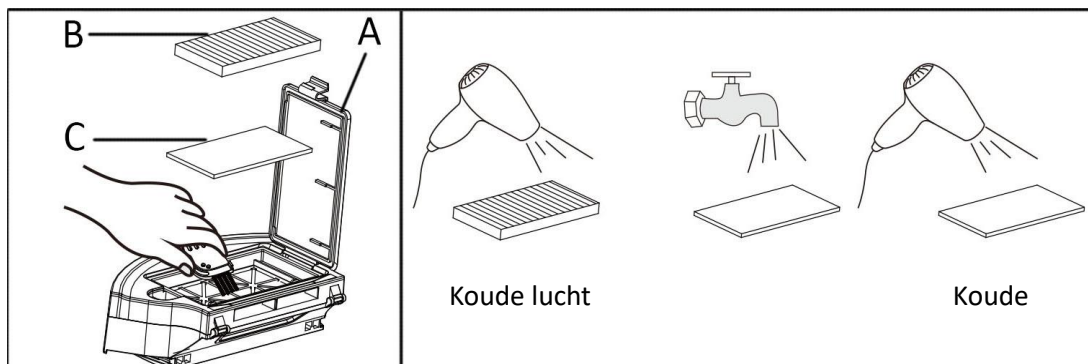

### De dweilonderdelen reinigen

Trek het waterreservoir met enige kracht van de onderkant van het apparaat af. Maak de dweil los van het waterreservoir. Reinig ze in water en laat ze vervolgens in de schaduw drogen.

### De zuigblaas, zijborstels, wielen, randsensoren, transparant venster en de buitenkant van het apparaat reinigen.

- Maak de zuigblaas en de zijwand regelmatig schoon met de reinigingsborstel.
- Verwijder de zijborstels met de schroevendraaier. Maak ze vervolgens schoon met de reinigingsborstel en verwijder mogelijk vastzittend vuil binnenin de gleuven van de zijborstels.
- Maak het voorwiel en het linker/rechter wiel regelmatig schoon met de reinigingsborstel en verwijder mogelijk vastzittend vuil, zoals haar en stukjes stof, van de wielassen.
- Maak de randsensoren, het transparant venster en de buitenkant van het apparaat schoon met een zachte doek. Reinig het apparaat niet met benzine, alcohol of een ander agressief reinigingsmiddel.

### VAAK VOORKOMENDE DEFECTEN

Aanduiding van defect	Defect	Oplossingen
Beide knoppen knipperen tweemaal rood met één geluid	Defect linker wiel	Controleer of het linker wiel van het apparaat probleemloos draait
Beide knoppen knipperen driemaal rood met één geluid	Defect rechter wiel	Controleer of het rechter wiel van het apparaat probleemloos draait
Beide knoppen knipperen 4 maal rood met één geluid	Bevindt zich niet op de grond	Plaats het apparaat opnieuw op de grond. Houd het niet in de lucht.
Beide knoppen knipperen 6 maal rood met één geluid	Defecte anti-valsensor	Controleer de staat van het sensorvenster aan de onderkant van het apparaat.
Beide knoppen knipperen 7 maal rood met één geluid	Batterij raakt leeg	Breng het apparaat terug naar het oplaadstation om het op te laden.
Beide knoppen knipperen 8 maal rood met één geluid	Defecte voorste bumper	Controleer de staat van de bumper.

Beide knoppen knippen 10 maal rood met één geluid	Defecte zijborstel	Controleer of er geen haar of stof in de zijborstel vastzit.
Beide knoppen knippen 11 maal rood met één geluid	Defecte muurinspectie	Controleer de staat van het transparante venster van de muurinspectie en of deze niet door haar en stof wordt belemmerd.
Beide knoppen knippen 12 maal rood met één geluid	Defecte ventilator	Controleer of de ventilatorbladen niet los zitten of door haar en stof verstrikt zijn geraakt.
Beide knoppen knippen 14 maal rood met één geluid	Apparaat laadt niet op	Het apparaat kan niet worden ingeschakeld of toont de oplaadstatus niet. Controleer of het apparaat op het oplaadstation is aangesloten.
Beide knoppen knippen 16 maal rood met één geluid	Apparaat loopt vast	Controleer of de romp niet is vastgelopen.
Beide knoppen knippen 17 maal rood met één geluid	Gebrek aan een virtuele muur (dit is geen defect wanneer er geen virtuele muur is)	Schakel het apparaat niet in naast de virtuele muur met magnetische strook.

#### TECHNISCHE GEGEVENS

Spanning: 14.4V DC

Stroom: 2500mA

Invoer adapter: 100-240V~50/60Hz

Uitvoer adapter: 19V  0.6A

Laadtijd: Rond 3-5 uur.

Continue bedrijfstijd: » 90min.

Max. zendvermogen: 20 dBm

Frequentiebereik: 2.400 ~ 2.4835GHz

Hierbij verklaart Emerio FOB Limited dat de radioapparatuur van het type RVC-124120.1 in overeenstemming is met richtlijn 2014/53/EG.

De volledige tekst van de EU-conformiteitsverklaring is beschikbaar op het volgend internetadres: [www.emerio.eu](http://www.emerio.eu)

#### GARANTIE EN KLANTENSERVICE

Vóór de levering worden onze apparaten streng gecontroleerd. Indien het toestel ondanks alle zorg bij de productie of tijdens het transport beschadigd werd, moet u het naar de handelaar terugbrengen. Naast het wettelijke recht op waarborg heeft de klant recht op de volgende garantieclaim:

Wij geven een garantie van 3 jaar op het toestel, te beginnen met de koopdatum. Indien u een defect product heeft, kunt u rechtstreeks terug gaan naar het aankooppunt.

Gebreken die het gevolg zijn van ondeskundig gebruik van het toestel, fouten tijdens ingrepen en reparaties door derden of door de inbouw van vreemde onderdelen, vallen niet onder deze garantie. Bewaar altijd uw aankoopnota, zonder aankoopnota kunt u geen aanspraak maken op enige vorm van garantie. Bij schade veroorzaakt door het niet opvolgen van de gebruiksaanwijzing vervalt het recht op garantie. Voor vervolgschade die hieruit ontstaat kunnen wij niet verantwoordelijk gehouden worden. Voor materiële schade of persoonlijk letsel veroorzaakt door ondeskundig gebruik of het niet opvolgen van de veiligheidsvoorschriften zijn wij niet aansprakelijk. In dergelijke gevallen vervalt iedere aanspraak op garantie. Schade aan accessoires of

onderdelen betekend niet dat het gehele apparaat zal worden vervangen. Afgebroken glazen of kunststof onderdelen of accessoires vallen niet onder de garantie en zullen tegen vergoeding vervangen kunnen worden. Defecten aan hulpstukken of aan slijtage onderhevige onderdelen, alsmede reiniging, onderhoud of de vervanging van slijtende delen vallen niet onder de garantie en zullen dus in rekening gebracht worden.

#### MILIEUVRIENDELIJKE AFVALVERWERKING



Recycling – Europese Richtlijn 2012/19/EU

Deze markering betekent dat dit product niet samen met ander huishoudelijk afval mag worden afgedankt. Om het milieu en de volksgezondheid niet in gevaar te brengen en het hergebruik van grondstoffen te bevorderen, moet dit product op verantwoorde wijze worden afgevoerd. Lever verbruikte apparatuur a.u.b. in bij de hiervoor bestemde inzamelpunten of bij de winkel waar het product was aangeschaft. Zij zullen dit product accepteren voor milieuvriendelijke afvalverwerking.



**RECYCLE OF GOOI DE BATTERIJ OP EEN JUISTE MANIER WEG. NIET OPENEN. NIET IN VUUR**

**GOOIEN OF KORTSLUITEN.**

Geproduceerd door: Emerio Deutschland GmbH

Lerchenweg 3, 40789 Monheim am Rhein, Deutschland

## **SAFETY INSTRUCTIONS**

Before use make sure to read all of the below instructions in order to avoid injury or damage, and to get the best results from the appliance. Make sure to keep this manual in a safe place. If you give or transfer this appliance to someone else make sure to also include this manual.

In case of damage caused by user failing to follow the instructions in this manual the warranty will be void. The manufacturer/importer accepts no liability for damages caused by failure to follow the manual, a negligent use or use not in accordance with the requirements of this manual.

1. This appliance can be used by children aged from 8 years and above and persons with reduced physical, sensory or mental capabilities or lack of experience and knowledge if they have been given supervision or instruction concerning use of the appliance in a safe way and understand the hazards involved.
2. Children shall not play with the appliance.
3. Cleaning and user maintenance shall not be made by children without supervision.
4. The appliance is only to be used with the power supply unit provided with the appliance.
5. The plug of adaptor must be removed from the socket-outlet before cleaning or maintaining the appliance.
6. **WARNING:** For the purposes of recharging the battery, only use the detachable supply unit provided with this appliance. <NLB060190W1U4S35>
7. This appliance contains batteries that are only replaceable by skilled persons.
8. Before inserting the plug into the mains socket, please check that the voltage and frequency comply with the specifications on the rating label.

9. Ensure that the mains cable is not hung over sharp edges and keep it away from hot objects and open flames.
10. Do not immerse the appliance or the mains plug in water or other liquids. There is danger to life due to electric shock!
11. To remove the plug from the plug socket, pull the plug. Do not pull the power cord.
12. Do not touch the appliance if it falls into water. Remove the plug from its socket, turn off the appliance and send it to an authorized service center for repair.
13. Do not plug or unplug the appliance from the electrical outlet with a wet hand.
14. Never attempt to open the housing of the appliance, or to repair the appliance yourself. This could cause electric shock.
15. Never leave the appliance unattended during use.
16. This appliance is not designed for commercial use. Indoor use only.
17. Do not use the appliance for other than intended use.
18. Do not wind the cord around the appliance and do not bend it.
19. Do not use the appliance without dustbin or filters in place.
20. This appliance is suitable for floor cleaning of indoor environment, including hard wood floor, tile and thin carpet etc., no suitable for thick carpet.
21. While the product is in operation, pay attention to avoid tripping over.
22. When use or store the appliance, do not use or close to the oven, fireplace or other heat sources. That may cause the appliance casing deformation or aging.
23. Do not use the appliance in a potentially dangerous environment. For example: gas station, oil depots, chemical plants and other flammable places.

24. Damaged adaptor, battery or other accessories should be replaced only with the original parts from manufacture.
25. Do not use on wet or greasy dust.
26. Before operation, move away the fragile things (glass, light and etc.) and other things (long hair, plastic bag, rope, wire and etc.) possibly entangle brushes.
27. Do not sit on the machine or put heavy things on it.
28. Clean the machine regularly. Empty the dustbin.
29. Only use the original adaptor, battery and charging station, or else it will damage the machine and cause fire because of electric shock and high voltage.
30. Do not touch the battery socket and the machine when your hands are wet, or else it will cause electric shock.
31. Don't use this product on stairs, hallways, etc without guardrail to prevent the vacuum cleaner from falling accidentally and causing personal injury.
32. Do not put your clothes or any part of your body (hair, finger, etc) into the main brush or the wheels, or it will cause personal injury.
33. Only the original battery should be used with the appliance.
34. If the battery leaks, please do not touch the liquid, wipe the liquid with dry cloth, and put the battery to recycling bin or recycle centre.
35. Charge the machine if without use after three months.
36. Recycle the battery when machine becomes broken.

**PARTS DESCRIPTION**

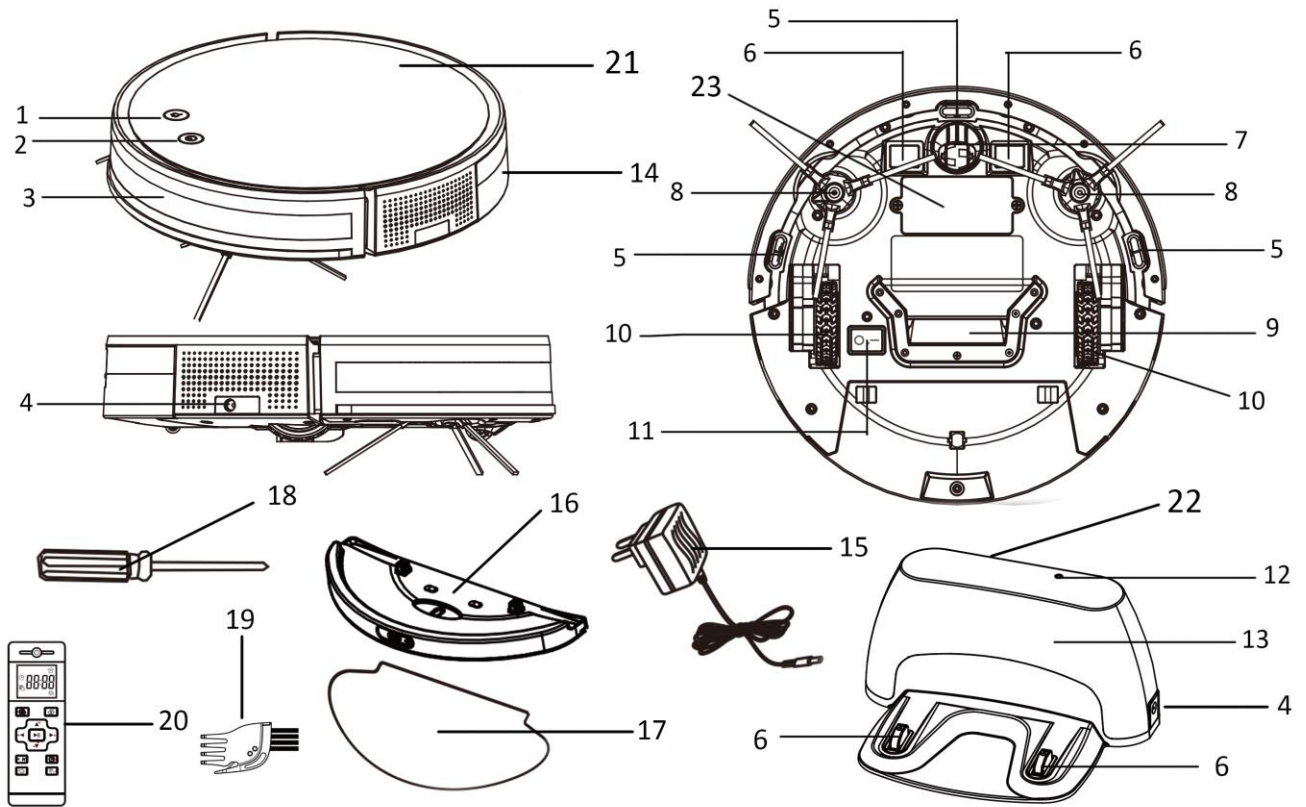

- |  |                                 |
|--|---------------------------------|
| 1. Recharge button                           | 13. Signal emission area        |
| 2. On/stand by button                        | 14. Dustbin                     |
| 3. Transparent window (wall sensor included) | 15. Adaptor                     |
| 4. Charger port                              | 16. Water tank                  |
| 5. Cliff sensor                              | 17. Mop                         |
| 6. Charging pin                              | 18. Screwdriver                 |
| 7. Front wheel                               | 19. Clean brush                 |
| 8. Side brush                                | 20. Remote control              |
| 9. Suction inlet                             | 21. Main unit                   |
| 10. Left/right wheel                         | 22. Charging base               |
| 11. Power switch                             | 23. Lithium battery compartment |
| 12. Indicator                                |                                 |

**HOW TO ASSEMBLE THE SIDE BRUSH**

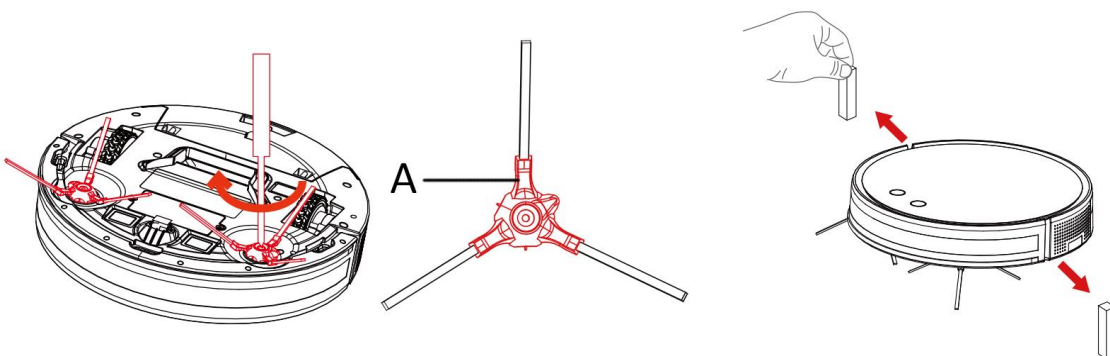



Totally four side brushes and four screws in the package. Fix two side brushes on the side brush slots with the screwdrivers and two screws as shown in the figure.

Warm tip: when installing or removing the side brush, press and hold the brush holder (A) by hand to prevent damage to the transmission machine caused by its rotation.

Before use, remove the protective strip on the bump plate to ensure the normal use of the appliance.

## HOW TO CHARGE

### 1: Manual charging

When the cleaning is finished, turn off the appliance; use the adaptor to charge the appliance.

- 1) Plug one end of the adaptor into the charging port of the main unit.
- 2) Plug the other end of the adaptor into the power outlet.

3) During charging, the button “” will flash all the time.

4) When fully charged, the button “” will stay lit.

Note:

During charging, all functions will be locked. The appliance will be activated when disconnect the plug.

### 2. Automatic recharging

- 1) Place the charging base on a plane place back against the wall.
- 2) Make sure no obstructions or sunken areas in the range of more than 0.5 meter on the left and right and 1.5 meters in front of the charging base.
- 3) Connect the adaptor to the charger port of the charging base and then to the power outlet.
- 4) Press recharge button in the main unit or remote control, the appliance will go for recharging automatically.

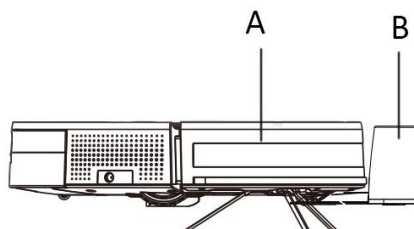
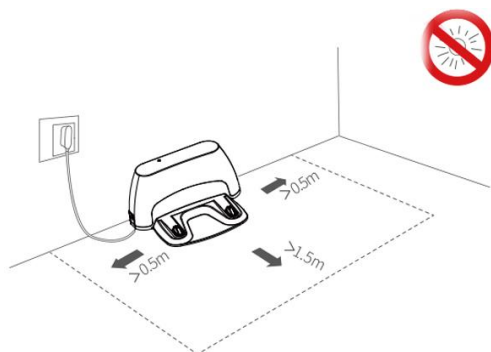







A: main unit B: charging base

Note:



- a) Put the power cord in order along the wall so as not to hinder device working.
- b) If the signal emission area on the charging base is covered or the appliance is too far to receive the signal, the automatic recharging will fail.
- c) The appliance will automatically go for charging base when the cleaning is finished.
- d) During cleaning, if the battery is low, the appliance will automatically go for charging base.
- e) Remember to plug in the charging base; otherwise, the appliance cannot find the charging base.
- f) When the recharge button is pressed, search may fail due to too complicated surrounding obstacles or the exhaustion of the battery.
- g) During automatic recharging, if a cleaning schedule is set, the appliance will start cleaning automatically when the set time comes.

## OPERATING

### A Button “” and “” in the main unit

1. **Power on:** switch the Power switch to Position “I” to turn on the appliance.
2. **Power off:** switch the Power switch again to Position “O” to turn off the appliance.
3. **Auto cleaning mode:** in standby condition, press button “” once to start auto cleaning mode.
4. **Spiral cleaning mode:** in standby condition, press button “” twice to start spiral cleaning mode.
5. **Wall following cleaning mode:** in standby condition, press button “” twice to start wall following cleaning mode.
6. **Stop working:** in working condition, press button “” or button “” to stop working.
7. **Recharge:** in standby condition, press button “” once for recharge.

#### Note:

- 1) In standby condition, both buttons “” and “” will light up in blue. Both lights will be off if long time without operation, the appliance will come to suspend mode; press any button to wake the appliance up.
- 2) If the battery is low, the appliance will switch off automatically, and both lights will be off. At that time, only button “” can wake it up. Please recharge the appliance.





#### Cleaning tips:

- (1) If you only need to clean a single room, close the room door.
- (2) If there is any obstacles that the appliance cannot deal with, please remove it to avoid the machine blocked intermittently during the cleaning work.

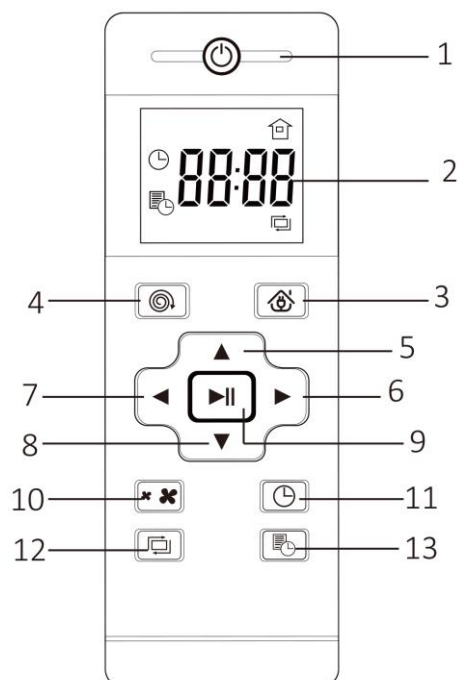
### B Remote control

1. Standby/suspend mode button
2. Display
3. Recharge button
4. Spiral cleaning button
5. Forward button
6. Right-turn button
7. Left-turn button
8. Back button
9. Start /pause /confirm button
10. Suction adjusting
11. Time setting
12. Wall following cleaning
13. Scheduling setting



Button	Function information
Standby / suspend mode button	<ol style="list-style-type: none"> <li>1. When the appliance is working, press the button to enter into the standby mode</li> <li>2. When the appliance is in standby mode, press this button to enter into the suspend mode. Press again, back to standby mode.</li> </ol>
Recharge button	Press this button to recharge automatically
Spiral cleaning button	Press this button to enter into spiral cleaning mode
Forward button	<ol style="list-style-type: none"> <li>1. Press and hold this button, the appliance will move forward and clean. Release the button, the appliance will stop.</li> <li>2. When setting the time and scheduling, press the button to increase hour or minute.</li> </ol>
Right-turn button	<ol style="list-style-type: none"> <li>1. Press and hold this button, the appliance will pivot clockwise and clean. Release the button, the appliance will stop. Only press once, the appliance will rotate and then stop.</li> <li>2. When setting the time and scheduling, press the button to switch to minute.</li> </ol>
Left-turn button	<p>Press and hold this button, the appliance will pivot anti-clockwise and clean. Release the button, the appliance will stop. Only press once, the appliance will rotate and then stop.</p> <ol style="list-style-type: none"> <li>2. When setting the time and scheduling, press the button to switch to hour.</li> </ol>
Back button	<ol style="list-style-type: none"> <li>1. Press and hold this button, the appliance will turn around and move forward, and clean. Release the button, the appliance will stop. Only press once, the appliance will turn around and then stop.</li> <li>2. When setting the time and scheduling, press the button to decrease hour or minute.</li> </ol>
Start /pause /confirm button	<ol style="list-style-type: none"> <li>1. When the appliance is in standby, press this button to enter into auto cleaning mode.</li> <li>2. When the appliance is working, press this button to stop and enter into standby</li> <li>3. When setting the time and scheduling, press the button to confirm the setting.</li> </ol>
Suction adjusting	Press this button the adjust suction between Standard (800Pa  ) and Powerful (1300Pa  )
Time setting	<ol style="list-style-type: none"> <li>1. Press this button,  and hour will flash in the display;</li> <li>2. Press forward or back button to adjust hour;</li> <li>3. Press right-turn button to switch to minute, and minute will flash;</li> <li>4. Press forward or back button to adjust minute;</li> <li>5. Press Start /pause /confirm button or time setting button to save them.</li> </ol>
Wall-following cleaning	Press this button, the appliance will enter into wall-following cleaning mode.
Scheduling setting	<ol style="list-style-type: none"> <li>1. Press this button,  and hour will flash;</li> <li>2. Press forward or back button to adjust hour;</li> <li>3. Press right-turn button to switch to minute, and minute will flash;</li> <li>4. Press forward or back button to adjust minute;</li> <li>5. Press Start /pause /confirm button or scheduling setting button to save them.</li> <li>6. Upon receipt of the setting sent by remote control, the appliance will respond with “DI DI DI” sound.</li> <li>7. Press and hold Scheduling setting button to cancel the setting; “DI DI” sound will</li> </ol>

heard and  will disappear in the display.

Tips:

When controlling the appliance remotely with its remote control, stay within the infrared signal range of 7m or the remote control may fail.

### C WI-FI FUNCTION (The guide for APP may not be updated regularly due to software version upgrade or other reasons. This instruction is used as a guide only.)

This product is equipped with a Wi-Fi function. You can download the APP on your mobile phone and use it like the remote control. You can control the appliance from long distance by setting the on/off, cleaning mode, recharge, schedule, etc.

#### 1. Download APP

- 1) Open the APP store software on your phone. Search “TuyaSmart” and download. This is free of charge.
- 2) Download the app by scanning the QR code below with a device based on Android 4.0/ios7.0 or later version.



#### 2. Open the APP and select “Register”. Enter your mobile phone number or email address to get verification code.



If your account already exists, you can use your password to log in.

#### 3. The verification code will send to your phone or email within 60 seconds. Enter this verification code and then set your password. Click “Done” to confirm the registration. The initial screen comes.

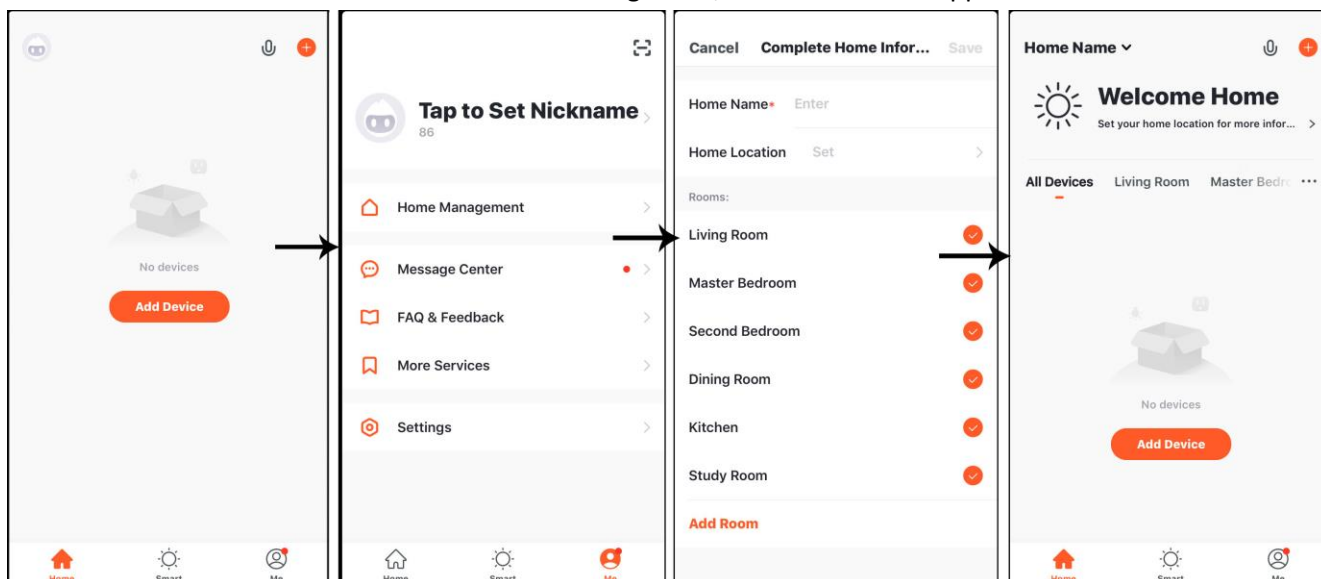
#### 4. Select “Me”, and then select “Home Management” to enter home name, set location and rooms with smart devices. Click “Save” to confirm the setting. Then, the home screen appears.



#### 5. Connect your vacuum cleaner and your mobile phone at the same WI-FI Internet.

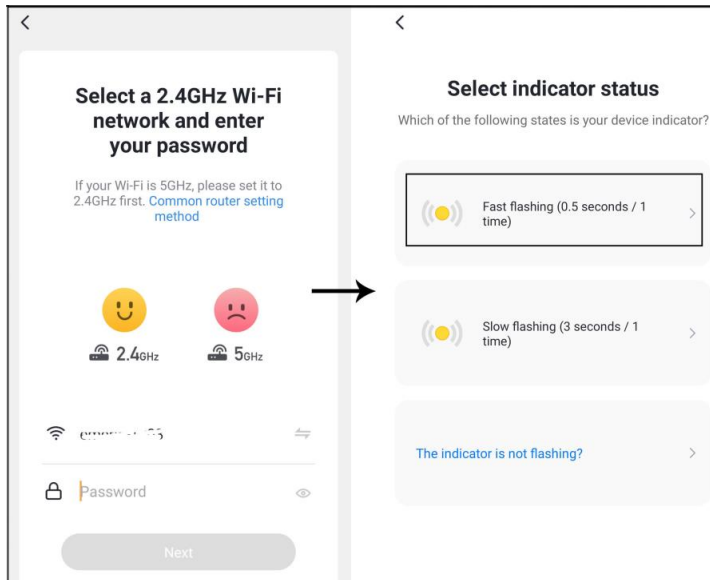

- 4) Long press the button “” for five seconds to turn on the Wi-Fi function, “DI” sound will be heard, and both buttons “” and “” in the main unit will alternately flash green and red.
- Click “Add Device” to enter into the next screen. Select “Add Manually”, and then choose the correct product category (Small Home Appliance → Robot Vacuum), then come into the next screen.
  - Select a 2.4 GHz Wi-Fi network and type in the password, then come into the next screen. Choose “Fast flashing”, then connection begins.

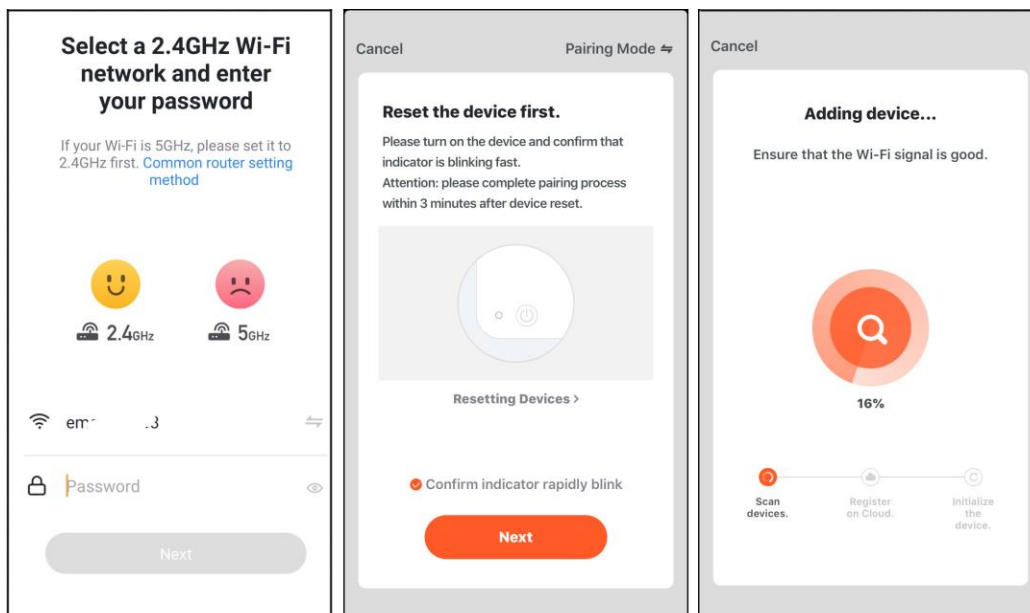

For “iOS”, the screen may different, like below:



- 5) If the “Fast flashing” or “fast blink” connection is failed, or TUYA suggests to use the “Slow flashing”. Please switch to the “Slow flashing” like below step.  
First: return the appliance to standby mode.

Secondly: long press the button “” for five seconds, the first “DI” sound will be heard. Do not release, keep on pressing the button until you hear the second “DI” sound. Both buttons “” and “” alternately flashes green and red.  
Then try again:

For “Android”: Choose “Slow flashing”, then come into the next screen; touch “Go to Connect” to connect the device’s hotspot, then come into the next screen; choose “SmartLife-xxxx”, then the connection begins.

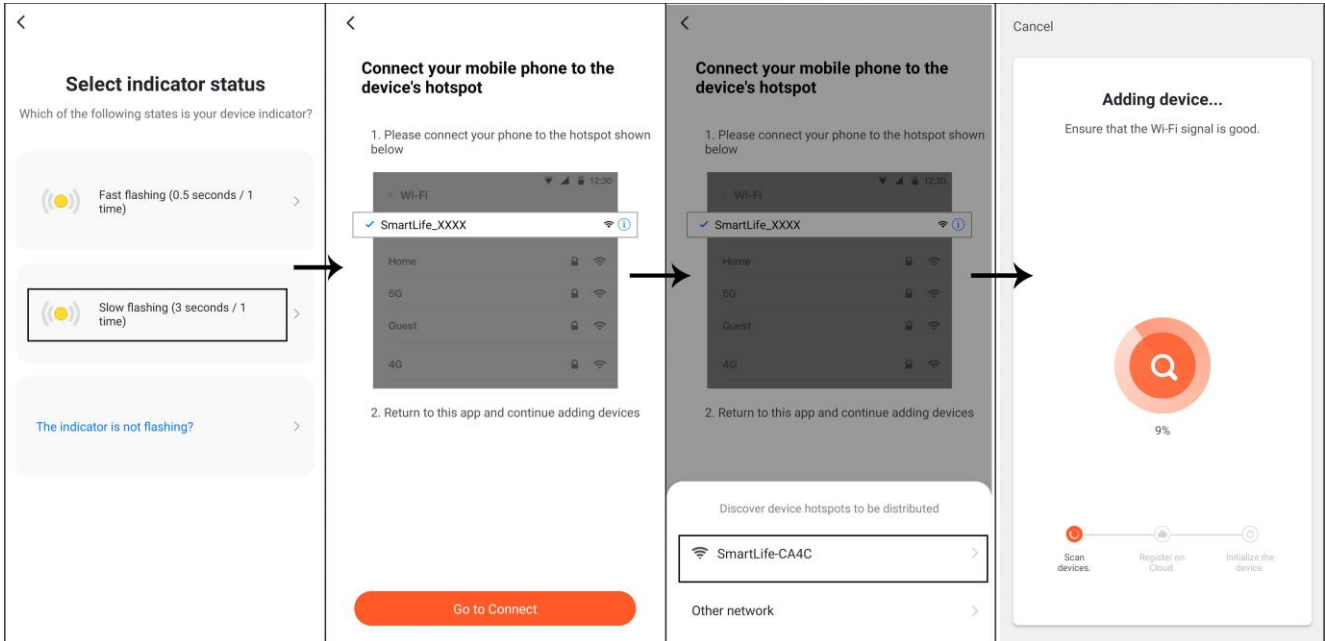

For “iOS”: Touch “Pairing Mode” to change to “AP Mode”, come to the next screen; click “Confirm indicator slowly blink” and confirm. You will get the hint “connect your mobile phone to the device’s hotspot”, click “Go to Connect”, you will come to WLAN settings, choose “SmartLife-XXXX”. Return to the APP. The connection will begin.

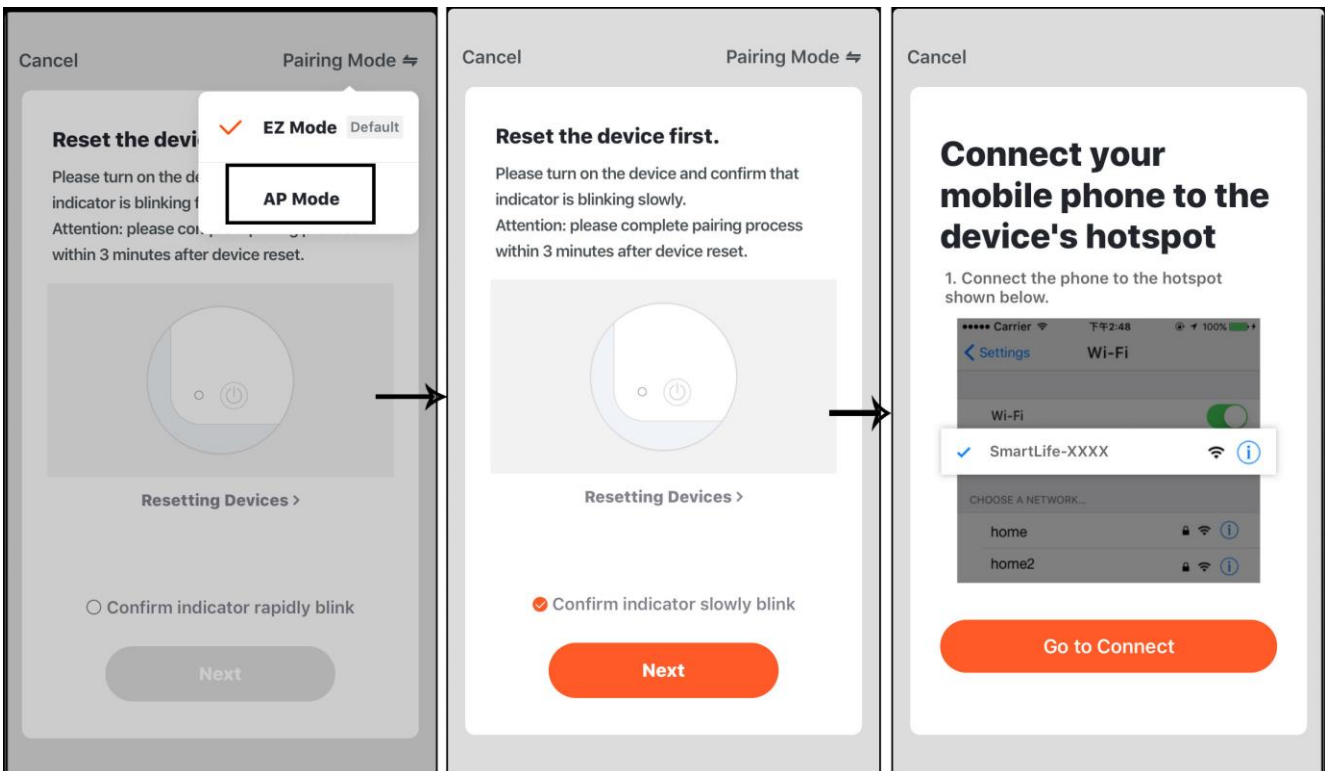

6) When the connection is done, you will come to a screen write “Device added successfully”. Click “Done”, then you will come to the screen like below picture A. Now you can use your mobile phone like the remote control to control your vacuum cleaner.

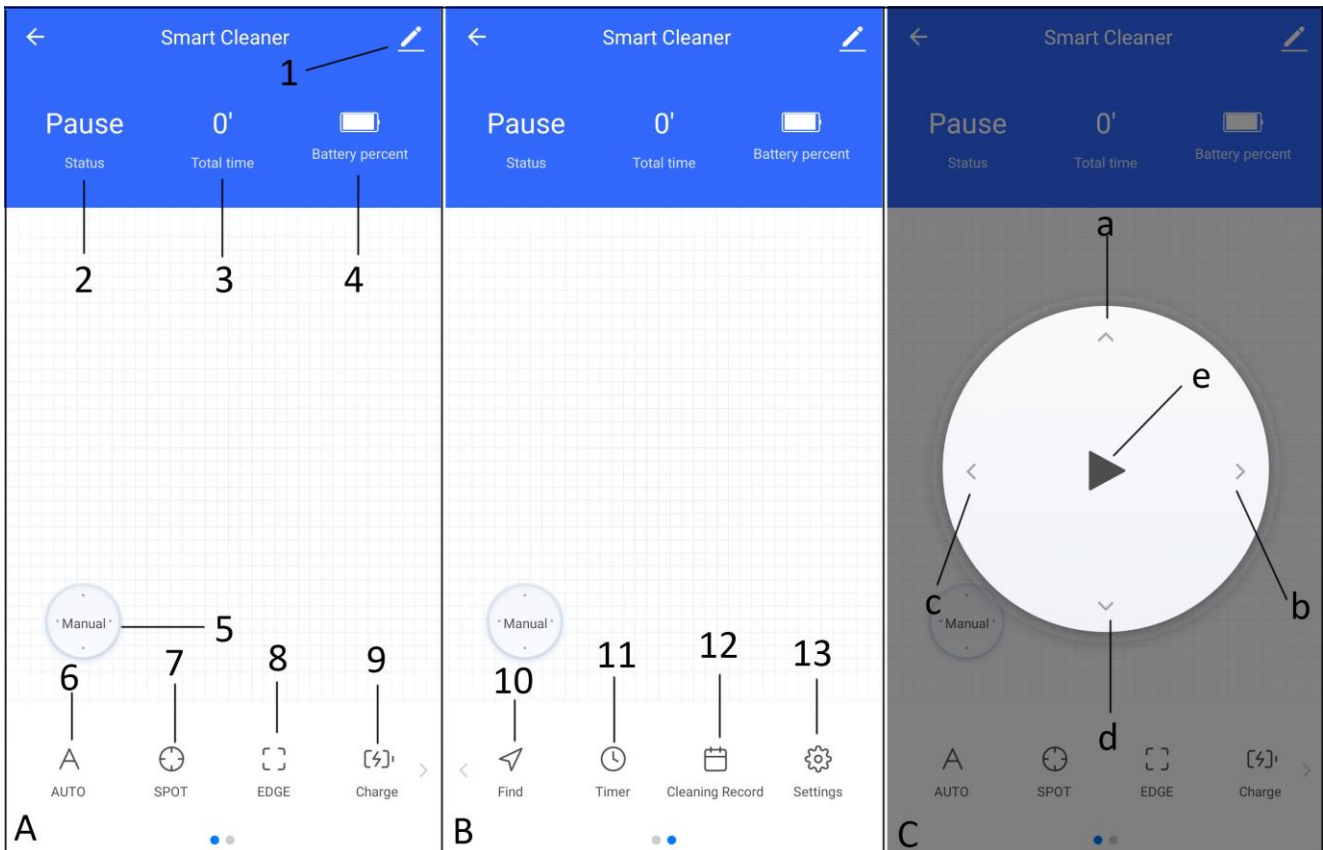

1. More information
2. Status (cleaning, pause, charging, hibernating)
3. Total working time
4. Battery percent
5. Manual control
6. Auto cleaning
7. Spot cleaning (spiral cleaning)
8. Edge cleaning (wall-following cleaning)
9. Recharge
10. Find button
11. Scheduling setting
12. Cleaning record
13. Settings

Manual control (Picture C)

- a) Forward button
- b) Right-turn button
- c) Left-turn button
- d) Back button
- e) Start /pause button

**More information**

Touch “more information” button, you can change your basic device information, remove your device or others.

**Operation**

- 1. Touch button “Manual” to enter into manual control panel. Press start/pause button, the appliance will start auto cleaning or pause (in standby mode). In standby mode, touch or long touch any arrow icon to operate the appliance accordingly.
- 2. You can touch button “AUTO”, “SPOT” or “EDGE” to get your desired cleaning mode, the appliance will start working. When the cleaning is done, the appliance will go for charging automatically. You can stop it manually by touch start/pause button.

**Charge:**

Touch button “Charge” to enter into recharge mode.

**Find:**

Touch button “Find”, the appliance will make three buzzer sound to help locate itself.

**Timer:**

Touch button “Timer” to enter into the next screen; touch “Add”, you can make your schedule here. Touch “Save” to confirm the setting.

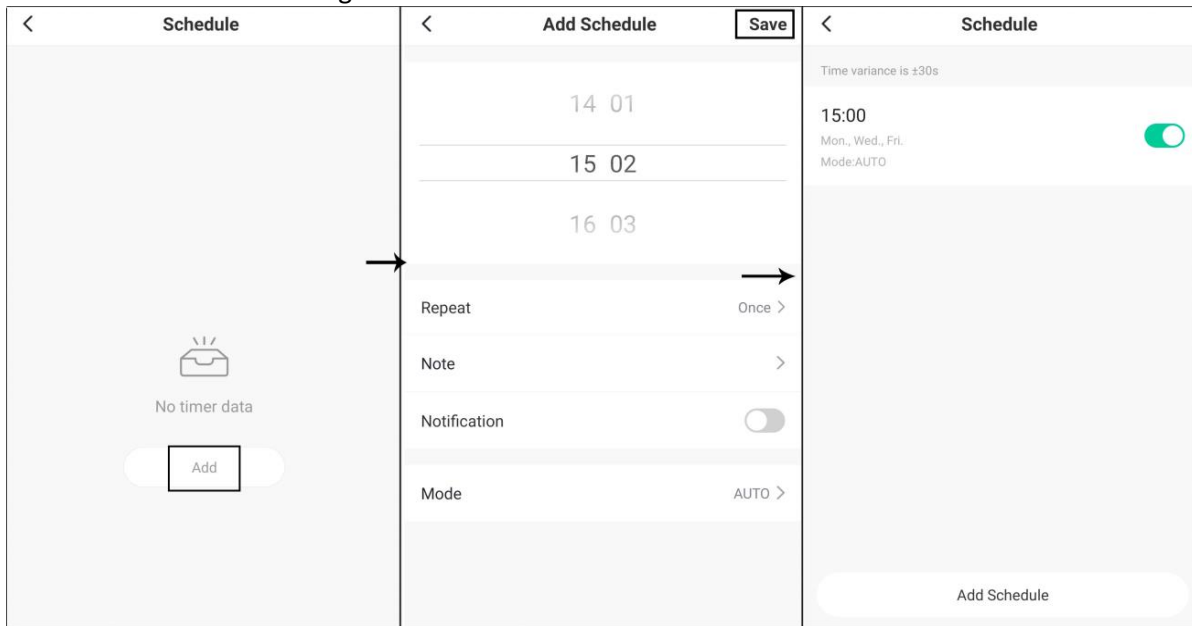

If you want to turn off the schedule, touch icon “  ”. This row of schedule will get grey.

If you want to cancel the schedule, long touch that schedule selection. A small screen will appear; touch “Delete” to confirm. For “iOS”, the operation may different. You can slide that schedule selection to the left, then “Delete” button comes.

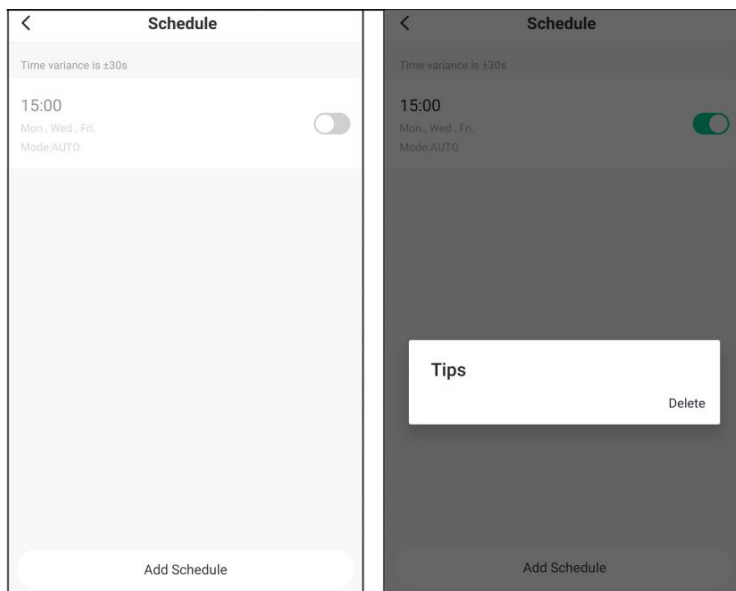



### Cleaning record:

You can find your cleaning record by touch button “cleaning record”.

### Settings:

You can find the consumption condition of accessories and product Guide by touch button “Settings”

### MOPPING FUNCTION

1. Open the seal closure of the water tank and add water. Close the seal closure firmly.
2. Moisten and wring out the mop before use.
3. Attach the mop to the water tank correctly, as show in the picture.
4. Stick the mop onto the water tank smoothly with the magic tape.

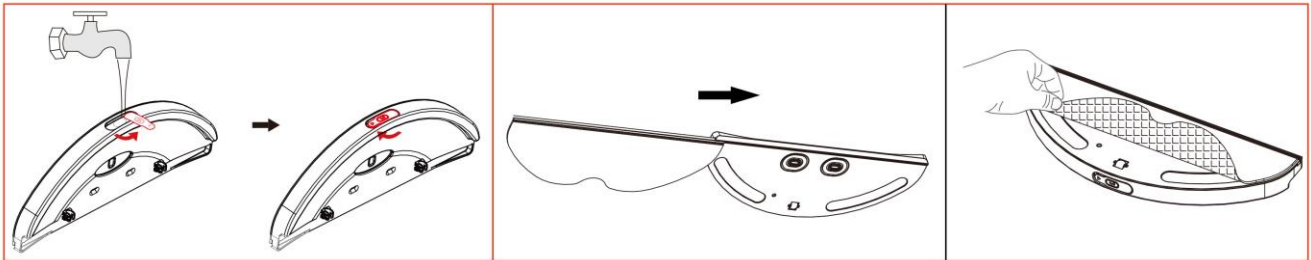

5. Pull out the dustbin and clean it, and attach the buckle of the water tank to the clip location of the dustbin correctly and firmly.
6. Push the dustbin and water tank back into the main body.

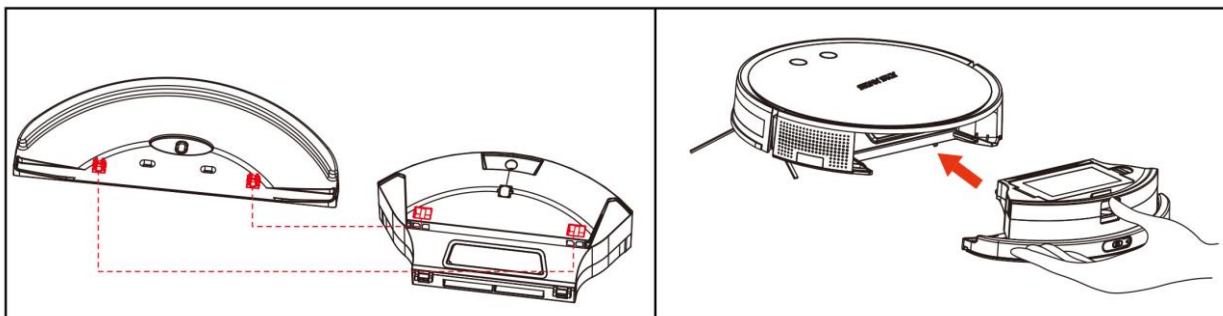

7. Press buttons in the main unit or remote control or use APP function to start cleaning.

Note: Do not use mopping function for carpet.

### CLEANING

**Make sure the machine is unplugged before cleaning.**

#### Cleaning of dustbin and filter

1. Press and hold the unlock button and then take out the dustbin.
2. Open the dustbin to empty dust.
3. Clean it with the clean brush, and rinse the transparent part with running water.

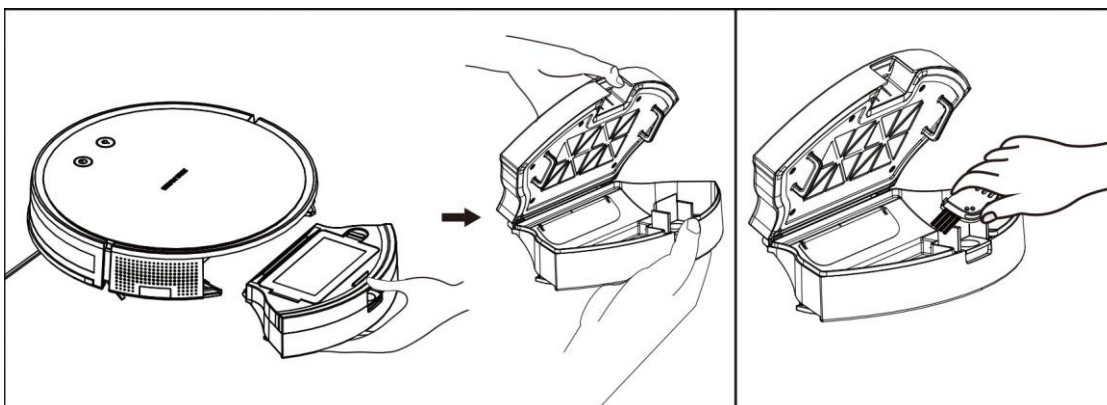

4. Open the filter cover (A) to take out filter (B) and sponge (C).
5. Smack or blow the dust off the filter with cold air. Note: Filter cannot be cleaned in water.
6. Rinse the sponge under running water and dry it thoroughly before reusing it (it can be dried by cold air).

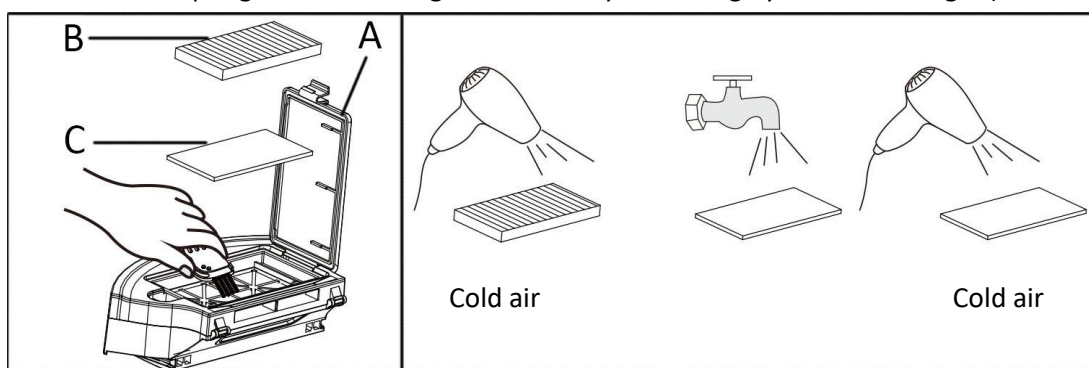

#### Cleaning of mopping components.

Take down the water tank with force from the bottom of the appliance. Separate the mop and water tank. Rinse them in water and then dry in shade.

#### Cleaning of suction inlet, side brush, wheels, cliff sensors, transparent window and the surface of the appliance

1. Clean the suction scraper and side wall with the clean brush, which should be cleaned regularly.
2. Remove the side brushes by screwdriver, and then clean it with the clean brush and clear the entanglement of the slot of the side brush.
3. Clean the front wheel and left/right wheels with the clean brush regularly and clear the possible entanglements such as hair and cloth strips, of the axles of wheels.
4. Clean the cliff sensors, transparent window and product surface with a soft cloth. Do not use gasoline, alcohol and other strong irritant cleaning lotion to clean the appliance.

#### COMMON FAULTS

Faulty indication	Fault	Solutions
Both buttons flash red twice with one sound	Failure of left wheel	Check if there are twisters on the left wheel of the appliance
Both buttons flash red 3 times with one sound	Failure of right wheel	Check if there are twisters on the right wheel of the device
Both buttons flash red 4 times with one sound	Off ground failure	Take the appliance back to the floor. Don't have it suspended in the air.
Both buttons flash red 6 times with one sound	Failure of anti-drop sensor	Check if the sensing window at the bottom of the device is abnormally shielded.
Both buttons flash red 7 times with one sound	Low electricity of battery	Return the appliance to the charging base for charging.
Both buttons flash red 8 times with one sound	Failure of front bumper	Check if the appliance impact buffer is normal or not.
Both buttons flash red 10 times with one sound	Failure of side brush	Check if there are things like hair or cloth twine the side brush.
Both buttons flash red 11 times with one sound	Failure of wall inspection	Check if the transparent window of the wall inspection is shielded or obstructed by hair and cloth.
Both buttons flash red 12 times with one sound	Failure of fan	Check if the blades of the fan are loose or wrapped by hair and cloth.
Both buttons flash red	Failure of charging	The appliance cannot be powered or show the

14 times with one sound		charging state. Check if the appliance is connected with the charging base.
Both buttons flash red 16 times with one sound	Failure of being stranded	Check the main body for being stranded.
Both buttons flash red 17 times with one sound	Failure of virtual wall (No such a failure if without virtual wall)	Do not start up the appliance beside the magnetic-stripe virtual wall.

## PRODUCT SPECIFICATIONS

Voltage: 14.4V DC

Current: 2500mA

Adaptor input: 100-240V~ 50/60Hz

Adaptor Output: 19V  0.6A

Charging time: Around 3-5hrs.

Continuously working time: » 90min.

Max. transmitting power: 20 dBm

Frequency range: 2.400 ~ 2.4835GHz

Hereby, Emerio FOB Limited declares that the radio equipment type RVC-124120.1 is in compliance with Directive 2014/53 /EU.

The full text of the EU declaration of conformity is available at the following internet address: [www.emerio.eu](http://www.emerio.eu)

## GUARANTEE AND CUSTOMER SERVICE

Before delivery our devices are subjected to rigorous quality control. If, despite all care, damage has occurred during production or transportation, please return the device to your dealer. In addition to statutory legal rights, the purchaser has an option to claim under the terms of the following guarantee:

For the purchased device we provide 3 years guarantee, commencing from the day of sale. If you have a defective product, you can directly go back to the point of purchase.

Defects which arise due to improper handling of the device and malfunctions due to interventions and repairs by third parties or the fitting of non-original parts are not covered by this guarantee. Always keep your receipt, without the receipt you can't claim any form of warranty. Damage caused by not following the instruction manual, will lead to a void of warranty, if this results in consequential damages then we will not be liable. Neither can we hold responsible for material damage or personal injury caused by improper use if the instruction manual is not properly executed. Damage to accessories does not mean free replacement of the whole appliance. In such case please contact our service department. Broken glass or breakage of plastic parts is always subject to a charge. Defects to consumables or parts subjected to wearing, as well as cleaning, maintenance or the replacement of said parts are not covered by the warranty and are to be paid.

## ENVIRONMENT FRIENDLY DISPOSAL



Recycling – European Directive 2012/19/EU

This marking indicates that this product should not be disposed with other household wastes. To prevent possible harm to the environment or human health from uncontrolled waste disposal,

 recycle it responsibly to promote the sustainable reuse of material resources. To return your used device, please use the return and collection systems or contact the retailer where the product was purchased. They can take this product for environmental safe recycling.



**BATTERY MUST BE RECYCLED OR DISPOSED OF PROPERLY. DO NOT OPEN. DO NOT DISPOSE OR IN FIRE OR SHORT CIRCUIT.**

Manufactured by: Emerio Deutschland GmbH  
Lerchenweg 3, 40789 Monheim am Rhein, Deutschland

## SICHERHEITSHINWEISE

Lesen Sie vor dem Gebrauch unbedingt die nachfolgenden Anleitungen, um Verletzungen oder Beschädigungen zu vermeiden und das beste Ergebnis mit dem Gerät zu erzielen. Bewahren Sie diese Bedienungsanleitung an einem sicheren Ort auf. Wenn Sie dieses Gerät an eine andere Person weitergeben, stellen Sie sicher, dass Sie auch diese Bedienungsanleitung aushändigen.

Im Falle von Beschädigungen, die durch die Missachtung der Anleitungen in dieser Bedienungsanleitung verursacht wurden, wird die Garantie ungültig. Der Hersteller/Importeur haftet nicht für Schäden, die durch Missachtung der Bedienungsanleitung, fahrlässigen Gebrauch oder Benutzung, die nicht in Übereinstimmung mit den Anforderungen dieser Bedienungsanleitung erfolgt, verursacht wurden.

1. Dieses Gerät kann von Kindern ab 8 Jahren und Personen mit eingeschränkten körperlichen, sensorischen oder geistigen Fähigkeiten oder mangelnder Erfahrung und Kenntnis benutzt werden, wenn sie beaufsichtigt werden oder in die sichere Benutzung des Gerätes unterwiesen werden und die damit verbundenen Gefahren verstehen.
2. Kinder dürfen nicht mit dem Gerät spielen.
3. Die Reinigung und vom Benutzer auszuführende Wartungsarbeiten dürfen von Kindern nur unter Aufsicht durchgeführt werden.
4. Das Gerät darf nur mit dem mitgelieferten Netzteil verwendet werden.
5. Der Stecker des Adapters muss vor der Reinigung oder Wartung aus der Steckdose gezogen werden
6. **WARNHINWEIS:** Zum Laden des Akkus nur das mit diesem Gerät gelieferte, abnehmbare Ladegerät verwenden.  
<NLB060190W1U4S35>

7. Dieses Gerät enthält Batterien, die nur von qualifizierten Personen ausgetauscht werden können.
8. Bevor Sie den Stecker mit der Netzsteckdose verbinden, prüfen Sie bitte, ob die Spannung und die Frequenz mit den Angaben auf dem Typenschild übereinstimmen.
9. Achten Sie darauf, dass das Netzkabel nicht über scharfe Kanten hängt und halten Sie es von heißen Objekten und offenen Flammen fern.
10. Tauchen Sie das Gerät oder den Netzstecker nicht in Wasser oder andere Flüssigkeiten. Es besteht Lebensgefahr aufgrund von Stromschlag!
11. Um den Stecker aus der Steckdose zu entfernen, ziehen Sie am Stecker. Ziehen Sie nicht am Kabel.
12. Berühren Sie das Gerät nicht, wenn es ins Wasser gefallen ist. Ziehen Sie den Stecker aus der Steckdose, schalten Sie das Gerät aus und schicken Sie es an einen autorisierten Kundendienst zwecks Reparatur.
13. Den Netzstecker des Gerätes nicht mit einer nassen Hand aus der Steckdose ziehen oder mit der Steckdose verbinden.
14. Versuchen Sie unter keinen Umständen, das Gehäuse des Gerätes zu öffnen oder das Gerät selbst zu reparieren. Dies könnte einen Stromschlag verursachen.
15. Lassen Sie das Gerät während des Gebrauchs niemals unbeaufsichtigt.
16. Dieses Gerät ist nicht für den gewerblichen Gebrauch konzipiert. Nur für den Privatgebrauch geeignet.
17. Verwenden Sie das Gerät nur zu seinem bestimmungsgemäßen Zweck.
18. Wickeln Sie das Kabel nicht um das Gerät und knicken Sie es nicht.
19. Verwenden Sie das Gerät nur mit installiertem Staubbehälter oder Filter.

20. Dieses Gerät ist geeignet, um Fußböden in Innenräumen zu reinigen, darunter Hartholz- und Fliesenböden sowie dünne Teppiche; ungeeignet für dicke Teppiche.
21. Wenn das Gerät in Betrieb ist, seien Sie vorsichtig, damit Sie nicht darüber stolpern.
22. Verwenden oder lagern Sie das Gerät nicht in der Nähe eines Backofens, eines Kamins oder anderer Hitzequellen. Das kann zu Verformung und Alterung der Hülle des Geräts führen.
23. Verwenden Sie das Gerät nicht in einer potenziell gefährlichen Umgebung wie Tankstellen, Öllager, Chemieanlagen und an anderen leicht entzündlichen Orten.
24. Beschädigte Adapter, Akkus oder anderes Zubehör sollten nur gegen Originalteile des Herstellers ausgetauscht werden.
25. Nicht bei nassem oder fettigem Staub verwenden.
26. Vor dem Betrieb zerbrechliche Gegenstände (Gläser, Lampen usw.) und andere Dinge (lange Haare, Plastiktüten, Schnuren, Drähte usw.), die sich möglicherweise in Bürsten verwickeln können, entfernen.
27. Setzen Sie sich nicht auf das Gerät und legen Sie keine schweren Gegenstände darauf.
28. Reinigen Sie das Gerät regelmäßig. Entleeren Sie den Staubbehälter.
29. Nur das Originalnetzteil, den Originalakku und das Original-Lladegerät verwenden. Andernfalls kann das Gerät beschädigt werden und es besteht Brandgefahr durch Stromschläge und hohe Spannungen.
30. Den Akkuanschluss und das Gerät nicht mit nassen Händen berühren. Andernfalls besteht Stromschlaggefahr.
31. Das Gerät nicht auf Treppenstufen, in Fluren oder anderen Bereichen ohne Führungsschienen benutzen, um zu verhindern, dass der Staubsauger versehentlich herabfällt und dabei Verletzungen verursacht.

32. Keine Kleidungsstücke oder Körperteile (z. B. Haare, Finger etc.) in die Hauptbürste oder die Räder einführen, da sonst Verletzungsgefahr besteht.
33. Für das Gerät sollte nur der Originalakku verwendet werden.
34. Bei auslaufendem Akku die Flüssigkeit nicht berühren, sondern mit einem trockenen Lappen aufwischen. Den Akku bei einer Recycling-Sammelstelle abgeben.
35. Das Gerät auch bei Nichtgebrauch nach drei Monaten aufladen.
36. Recyceln Sie die Batterie, wenn das Gerät kaputt geht.



## BESCHREIBUNG DER GERÄTETEILE

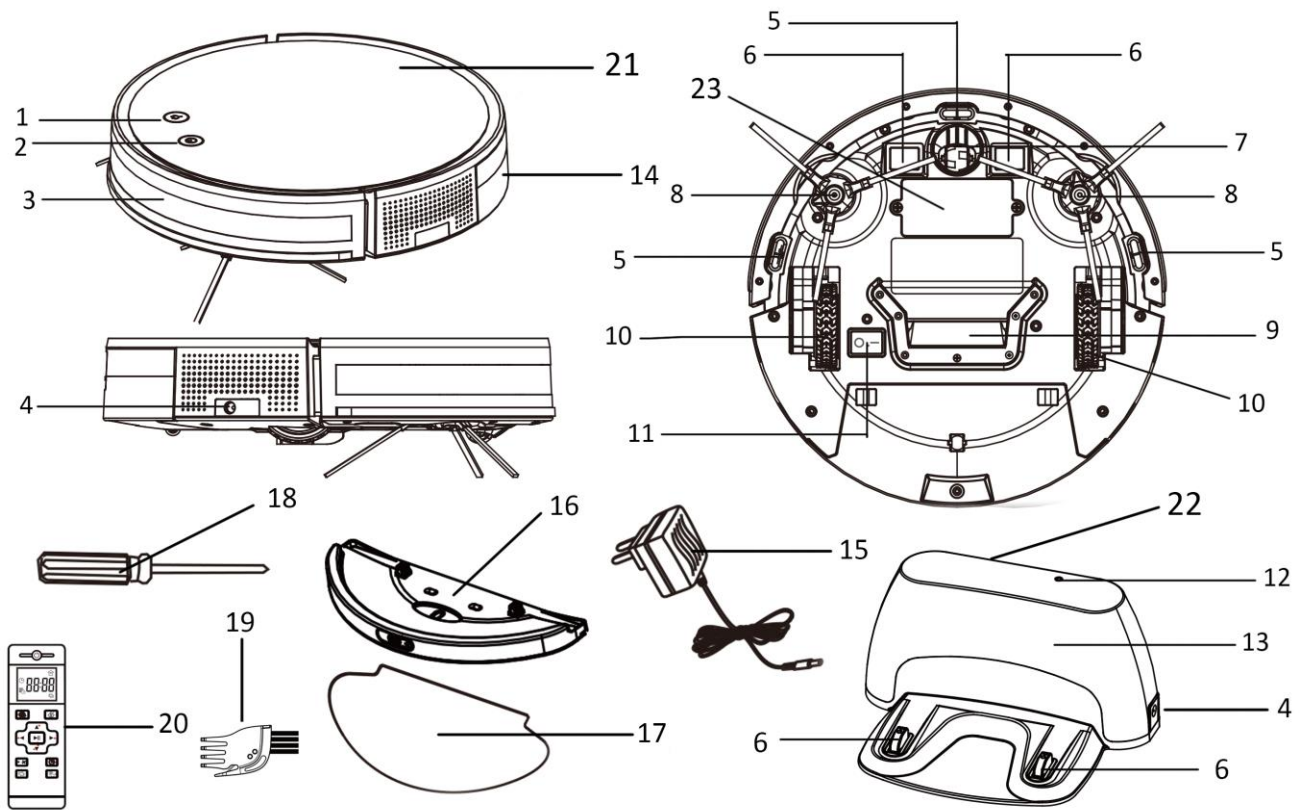

- |  |                           |
|--|---------------------------|
| 1. Aufladeschalter                               | 13. Signalausgangsbereich |
| 2. Ein-/Standby-Schalter                         | 14. Staubbehälter         |
| 3. Durchsichtiges Fenster (inklusive Wandsensor) | 15. Netzteil              |
| 4. Ladeanschluss                                 | 16. Wassertank            |
| 5. Kantensensor                                  | 17. Mop                   |
| 6. Ladekontakt                                   | 18. Schraubendreher       |
| 7. Vorderrad                                     | 19. Reinigungsbürste      |
| 8. Seitenbürste                                  | 20. Fernbedienung         |
| 9. Saugöffnung                                   | 21. Hauptgerät            |
| 10. Linkes/rechtes Rad                           | 22. Ladestation           |
| 11. Hauptschalter                                | 23. Lithium-Akkufach      |
| 12. Anzeige                                      |                           |

## MONTIEREN DER SEITENBÜRSTE

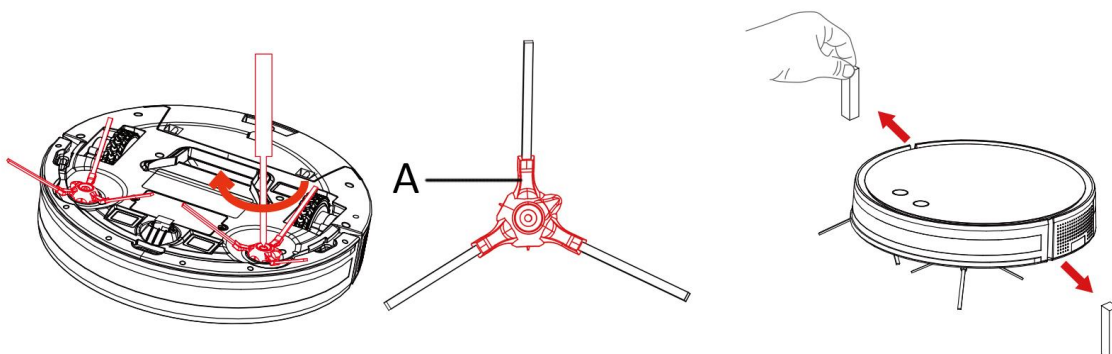



Insgesamt enthält die Verpackung vier Seitenbürsten und vier Schrauben. Die beiden Seitenbürsten mit dem Schraubendreher und den beiden Schrauben in den Seitenbürstenöffnungen montieren (siehe Abbildung).  
Nützlicher Tipp: Beim Montieren bzw. Abnehmen der Seitenbürste den Bürstenhalter (A) mit einer Hand andrücken, um Schäden am Antrieb durch die Drehbewegung zu vermeiden.  
Vor dem Gebrauch den Schutzklebestreifen von der Haubenplatte abziehen, um das Gerät normal verwenden zu können.

## AUFLADEN

### 1. Manuelles Aufladen

Nach dem Reinigen das Gerät ausschalten. Das Gerät wird mit dem Netzteil aufgeladen.

- 1) Verbinden Sie die eine Netzteilseite mit dem Ladeanschluss am Hauptgerät.
- 2) Das andere Ende wird an eine Steckdose angeschlossen.
- 3) Während des Ladevorgangs blinkt der Taster "  ".
- 4) Nach dem vollen Aufladen bleibt die Tasterleuchte "  " an.

Hinweis:

Während des Ladevorgangs sind alle Funktionen gesperrt. Das Gerät wird erst nach dem Ziehen des Netzsteckers aktiviert.

### 2. Automatisches Aufladen

- 1) Die Ladestation an einer ebenen Stelle an der Wand abstellen.
- 2) Darauf achten, dass im Abstand von mehr als 0.5 m rechts und links sowie 1.5 m vor der Ladestation keine Hindernisse oder Vertiefungen vorhanden sind.
- 3) Das Netzteil an den Ladeanschluss der Ladestation und danach mit einer Steckdose verbinden.
- 4) Die Aufladetaste am Hauptgerät oder auf der Fernbedienung drücken. Das Gerät startet den Aufladevorgang automatisch.

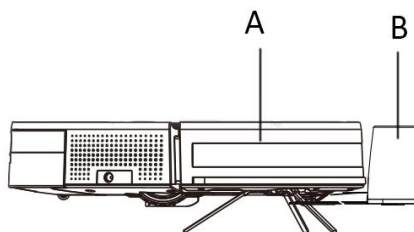
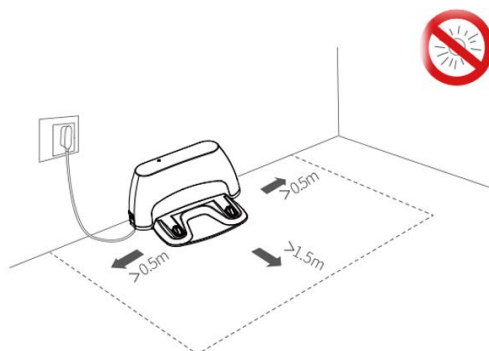

A: Hauptgerät B: Ladestation







Hinweis:

- a) Das Netzkabel ordentlich an der Wand entlang verlegen, damit es das Gerät nicht behindert.
- b) Wenn der Signalausgangsbereich an der Ladestation abgedeckt ist oder sich das Gerät zu weit entfernt hat, um noch ein Signal zu empfangen, schlägt die automatische Aufladung fehl.
- c) Nach dem Saugen fährt das Gerät automatisch die Ladestation an.
- d) Wird während des Saugvorgangs der Ladestand des Akkus zu niedrig, fährt das Gerät automatisch die Ladestation an.
- e) Nicht vergessen, die Ladestation an die Steckdose anzuschließen. Andernfalls kann das Gerät die Ladestation nicht finden.
- f) Nach dem Drücken der Aufladetaste kann es vorkommen, dass die Suche fehlschlägt, weil sich zu komplizierte Hindernisse im Geräteumfeld befinden oder weil der Akku entleert ist.



- g) Wenn beim automatischen Aufladen ein Saugtermin festgelegt wird, startet das Gerät den Saugvorgang automatisch, sobald der eingestellte Zeitpunkt eintritt.

## BETRIEB

### A. Tasten " " und " " am Hauptgerät

1. **Einschalten:** Den Netzschalter auf „I“ stellen, um das Gerät einzuschalten.
2. **Ausschalten:** Den Netzschalter auf „O“ stellen, um das Gerät auszuschalten.
3. **Auto-Reinigung:** im Standby-Zustand die Taste "  " drücken, um die Auto-Reinigungsfunktion zu starten.
4. **Kreis-Reinigung:** Im Standby-Zustand die Taste "  " zweimal drücken, um die Kreis-Reinigung zu starten.
5. **Saugen mit Wandverfolgung:** Im Standby-Zustand die Taste "  " zweimal drücken, um die Saugfunktion mit Wandverfolgung zu starten.
6. **Anhalten:** Während des Betriebs die Taste „  " oder die Taste „  " drücken, um den Betrieb zu stoppen.
7. **Aufladen:** Im Standby-Zustand die Taste "  " zum Aufladen drücken.

### Hinweis:

- 1) Im Standby-Zustand leuchten die Tasten "  " und "  " blau. Beide Lampen schalten sich aus, wenn das Gerät längere Zeit nicht bedient wird. Das Gerät schaltet dann auf Ruhemodus um. Zum Reaktivieren des Geräts eine beliebige Taste drücken.
- 2) Bei niedrigem Akkustand schaltet sich das Gerät automatisch aus und beide Lampen gehen aus. Nur die Taste "  " kann in dem Fall zum Reaktivieren gedrückt werden. Laden Sie das Gerät auf.

### Reinigungstipps:

- (1) Schließen Sie die Zimmertür, wenn Sie nur das Zimmer saugen möchten.
- (2) Wenn es Hindernisse gibt, mit denen das Gerät nicht umgehen kann, entfernen Sie diese, damit das Gerät nicht während der Reinigungsarbeiten blockiert wird.

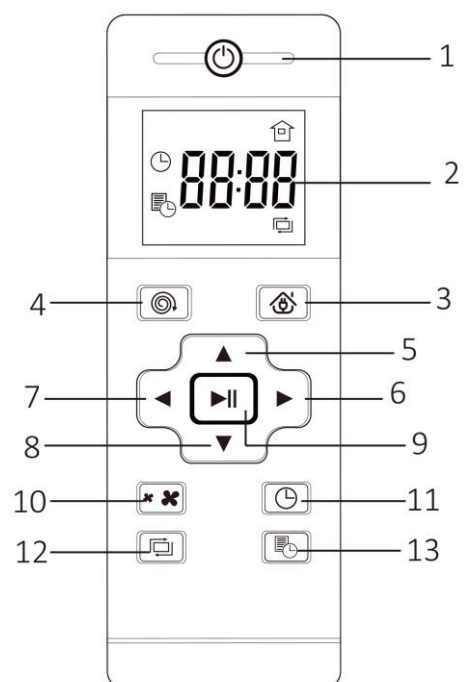

### B. Fernbedienung

1. Standby/Fortsetzen-Taste
2. Display
3. Aufladetaste
4. Kreis-Reinigungstaste
5. Vorwärts-Taste
6. Rechtskurven-Taste
7. Linkskurven-Taste
8. Rückwärts-Taste
9. Taste Start / Pause/ Bestätigen



10. Saugregelung
11. Zeiteinstellung
12. Saugen mit Wandverfolgung
13. Zeitprogrammierung

Taste	Funktionshinweise
Standby / Fortsetzen-Taste	<ol style="list-style-type: none"> <li>1. Während des Gerätebetriebs die Taste drücken, um in den Standby-Modus umzuschalten.</li> <li>2. Wenn sich das Gerät im Standby-Modus befindet, mit dieser Taste auf Ruhemodus umschalten. Erneut drücken, um zum Standby-Modus zurückzukehren.</li> </ol>
Aufladetaste	Zum automatischen Aufladen diese Taste drücken
Kreis-Reinigungstaste	Zum Starten der Kreis-Reinigungsfunktion diese Taste drücken
Vorwärts-Taste	<ol style="list-style-type: none"> <li>1. Taste gedrückt halten, um das Gerät vorwärts zu fahren und zu saugen. Taste loslassen, um das Gerät anzuhalten.</li> <li>2. Beim Einstellen einer Zeit und Zeitprogrammierung kann die Stunde oder Minute mit dieser Taste erhöht werden.</li> </ol>
Rechtskurven-Taste	<ol style="list-style-type: none"> <li>1. Diese Taste gedrückt halten, um das Gerät im Uhrzeigersinn zu wenden und zu saugen. Taste loslassen, um das Gerät anzuhalten. Wird die Taste nur einmal gedrückt, dreht sich das Gerät und hält dann an.</li> <li>2. Beim Einstellen der Zeit und Zeitprogrammierung mit dieser Taste auf Minuten umschalten.</li> </ol>
Linkskurven-Taste	<ol style="list-style-type: none"> <li>1. Diese Taste gedrückt halten, um das Gerät gegen den Uhrzeigersinn zu wenden und zu saugen. Taste loslassen, um das Gerät anzuhalten. Wird die Taste nur einmal gedrückt, dreht sich das Gerät und hält dann an.</li> <li>2. 2. Beim Einstellen der Zeit und Zeitprogrammierung mit dieser Taste auf Stunden umschalten.</li> </ol>
Rückwärts-Taste	<ol style="list-style-type: none"> <li>1. Diese Taste gedrückt halten, um das Gerät zu wenden, vorwärts zu fahren und zu saugen. Taste loslassen, um das Gerät anzuhalten. Wird die Taste nur einmal gedrückt, wendet das Gerät und hält dann an.</li> <li>2. Beim Einstellen einer Zeit und Zeitprogrammierung kann die Stunde oder Minute mit dieser Taste verringert werden.</li> </ol>
Taste Start / Pause/ Bestätigen	<ol style="list-style-type: none"> <li>1. Wenn sich das Gerät im Standby-Modus befindet, mit dieser Taste auf Auto-Reinigung umschalten.</li> <li>2. Wenn das Gerät in Betrieb ist, mit dieser Taste anhalten und in den Standby-Modus umschalten.</li> <li>3. Beim Einstellen der Zeit und Zeitprogrammierung mit dieser Taste die Einstellung übernehmen</li> </ol>
Saugregelung	Mit dieser Taste lässt sich die Saugleistung auf Standard (800Pa <sup>✿</sup> ) und auf Leistung (1300Pa <sup>✿</sup> ) einstellen.
Zeiteinstellung	<ol style="list-style-type: none"> <li>1. Diese Taste drücken.  und die Stunde blinkt im Display;</li> <li>2. Mit der Vorwärts- oder Rückwärts-Taste die Stunde einstellen;</li> <li>3. Die Rechtskurven-Taste drücken, um auf Minuten umzuschalten. Die Minutenzahl blinkt;</li> <li>4. Mit der Vorwärts- oder Rückwärts-Taste die Minuten einstellen;</li> </ol>

	5. Die Einstellung mit der Taste Start / Pause / Bestätigen oder mit der Zeiteinstelltaste speichern.
Saugen mit Wandverfolgung	Diese Taste drücken, um das Gerät auf Saugfunktion mit Wandverfolgung einzustellen.
Zeitprogrammierung	<ol style="list-style-type: none"> <li>1. Diese Taste drücken.  und die Stunde blinkt;</li> <li>2. Mit der Vorwärts- oder Rückwärts-Taste die Stunde einstellen;</li> <li>3. Die Rechtskurven-Taste drücken, um auf Minuten umzuschalten. Die Minutenzahl blinkt;</li> <li>4. Mit der Vorwärts- oder Rückwärts-Taste die Minuten einstellen;</li> <li>5. Die Einstellung mit der Taste Start / Pause / Bestätigen oder mit der Zeitprogrammiertaste speichern.</li> <li>6. Sobald die von der Fernbedienung übertragene Einstellung eingeht, quittiert das Gerät akustisch mit einem "DI DI DI" Signal.</li> <li>7. Die Zeitprogrammiertaste gedrückt halten, um die Einstellung aufzuheben; Der "DI DI" Alarm ertönt und  erlischt im Display.</li> </ol>

#### Tipps:

Beim Fernsteuern des Geräts immer innerhalb der Infrarot-Reichweite von 7 m bleiben. Andernfalls schlägt die Gerätesteuerung mit der Fernbedienung fehl.

#### C. WLAN-FUNKTION (Die APP-Anleitung wird unter Umständen nicht regelmäßig aktualisiert. Grund dafür kann eine Aktualisierung der Software-Version oder eine andere Ursache sein. Diese Anleitung dient nur als Leitfaden.)

Dieses Produkt ist mit einer WLAN-Funktion ausgestattet. Die App kann auf ein Smartphone heruntergeladen und wie eine Fernbedienung verwendet werden. Aus der Ferne kann das Gerät ein- oder ausgeschaltet, der Reinigungsmodus eingestellt, aufgeladen, eine Zeit programmiert werden und mehr.

##### 1. App herunterladen

- 1) Den App Store auf dem Smartphone öffnen. Nach "TuyaSmart" suchen und herunterladen. Dies ist kostenlos.
- 2) Zum Herunterladen der App den unten gezeigten QR-Code mit einem Gerät mit Android 4.0/ios7.0 oder neuer scannen.



2. Die APP öffnen und „Registrieren“ auswählen. Mobilfunknummer oder E-Mail-Adresse eingeben, um den Bestätigungscode abzurufen.



Wenn bereits ein Konto vorhanden ist, können Sie sich mit Ihrem Passwort anmelden.

3. Der Bestätigungscode wird innerhalb von 60 Sekunden an das Mobiltelefon oder per E-Mail gesendet. Diesen Bestätigungscode eingeben und dann das Passwort einrichten. Auf „Fertig“ klicken, um die Registrierung zu bestätigen. Der Startbildschirm wird angezeigt.

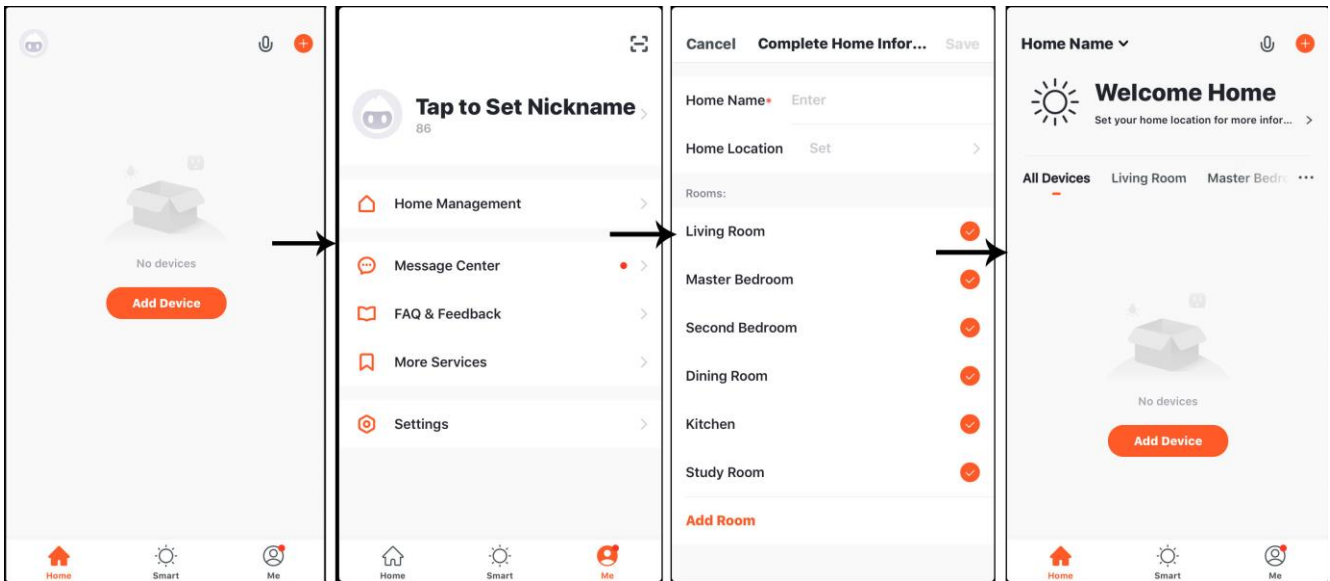
4. „Ich“ und anschließend „Hausverwaltung“ auswählen, um eine Hausbezeichnung einzugeben und den Standort und die Zimmer mit Smart-Geräten anzulegen. Auf „Speichern“ klicken, um die Einstellungen zu bestätigen. Der Startbildschirm wird dann angezeigt.



5. Den Staubsauger und das Smartphone mit demselben WLAN verbinden.

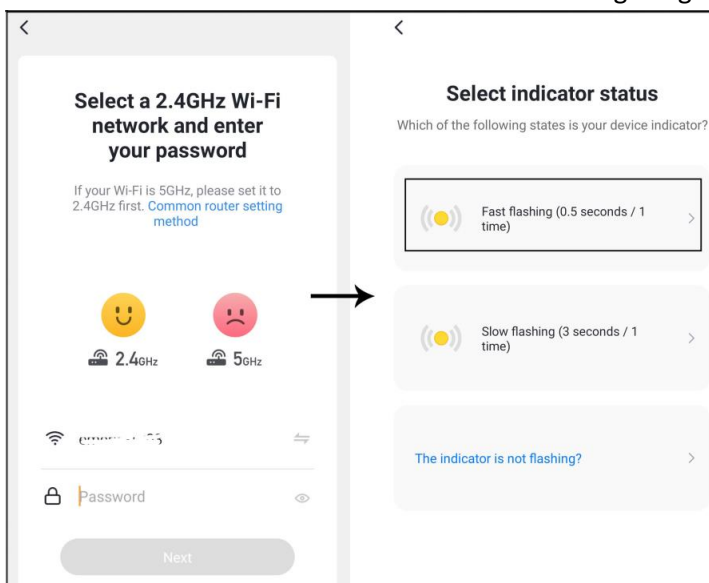

- 1) Die Taste “” fünf Sekunden lang gedrückt halten, um die WLAN-Funktion einzuschalten. Der akustische Alarm “DI” ertönt und die Tasten “” und “” am Hauptgerät blinken abwechselnd grün und rot.
  - a) Auf „Gerät hinzufügen“ klicken, um zum nächsten Bildschirm zu gelangen. „Manuell hinzufügen“ auswählen, dann die entsprechende Produktkategorie (Haushalts-Kleingeräte → Saugroboter) wählen, um zum nächsten Bildschirm zu gelangen.
  - b) Ein 2,4 GHz WLAN auswählen und das Passwort eingeben. Der nächste Bildschirm erscheint. “Schnell blinken” wählen. Danach startet der Verbindungsvorgang.

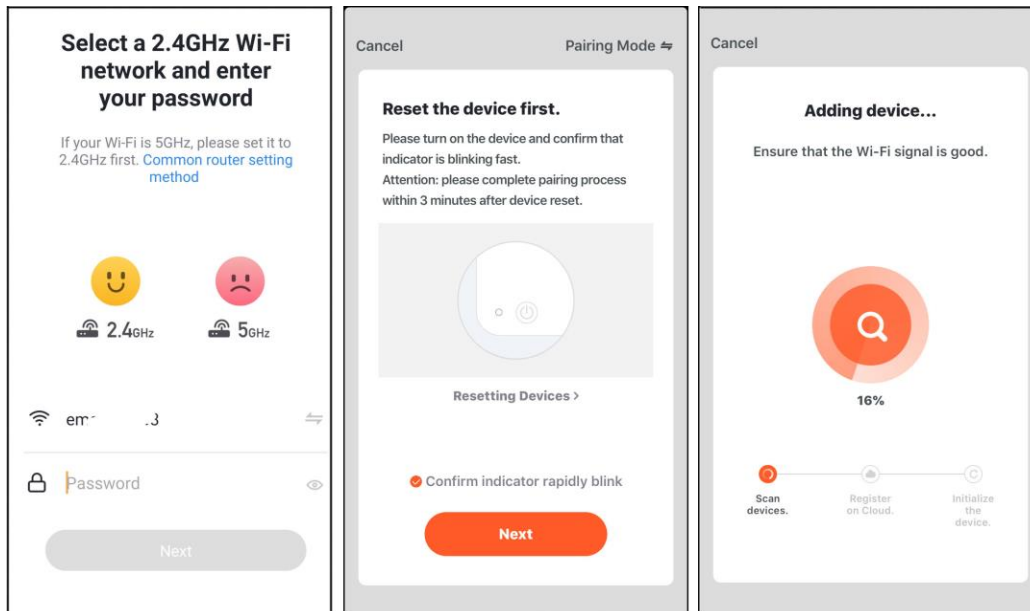

Bei “iOS” weicht der Bildschirm eventuell etwas ab, siehe unten:



- 2) Falls die "schnell blinkende" oder "blinkende" Verbindung fehlschlägt oder die TUYA App vorschlägt, "langames Blinken" zu verwenden, wie unten erläutert auf „langames Blinken“ umschalten.  
Erster Schritt: Gerät auf Standby umschalten.

Zweiter Schritt: Die Taste  fünf Sekunden lang gedrückt halten. Der erste "DI" Alarm ertönt. Nicht loslassen, sondern weiter die Taste drücken, bis der zweite "DI" Alarm ertönt. Die Tasten  sowie  blinken abwechselnd grün und rot.

Anschließend erneut versuchen:

Für Android-Systeme: "Langes Blinken" auswählen. Dann erscheint der nächste Bildschirm; "Gehe zu Verbinden" auswählen, um sich mit dem Hotspot des Geräts zu verbinden. Der nächste Bildschirm erscheint; "SmartLife-xxxx" auswählen. Der Verbindungsaufbau beginnt.

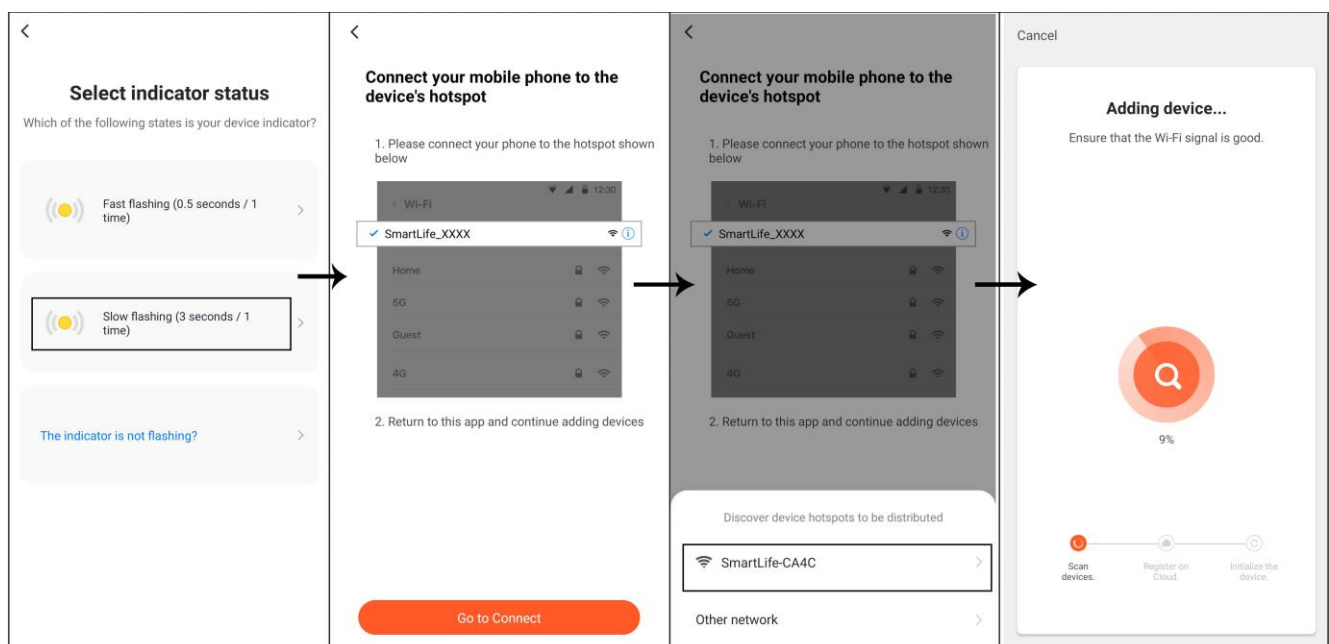

Bei "iOS": Auf "Kopplungsmodus" tippen, um zu "AP-Modus" zu wechseln. Der nächste Bildschirm erscheint; auf "Bestätigen, dass Anzeige langsam blinkt" klicken und bestätigen. Der Hinweis erscheint: „Verbinden Sie Ihr Mobilgerät mit dem Hotspot des Geräts.“ Auf „Gehe zu Verbinden“ klicken; die WLAN-Einstellungen werden aufgerufen; „SmartLife-XXXX“ auswählen. Zur APP zurückkehren. Die Verbindung wird hergestellt.

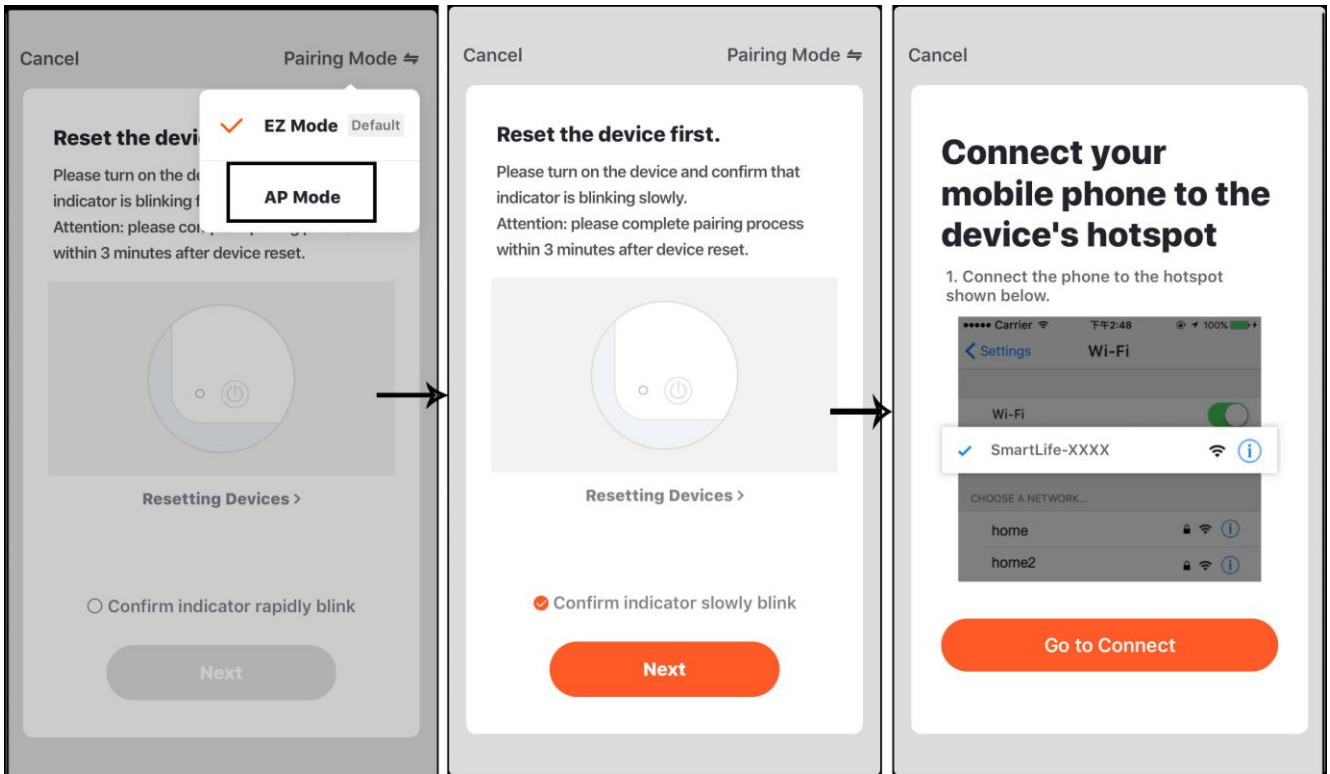

3) Wenn die Verbindung hergestellt ist, erscheint ein Bildschirm mit dem Hinweis: „Gerät wurde erfolgreich hinzugefügt.“ Auf „Fertig“ klicken, dann erscheint ein Bildschirm wie in Abbildung A weiter unten. Jetzt kann das Mobilgerät wie eine Fernbedienung zum Steuern benutzt werden.

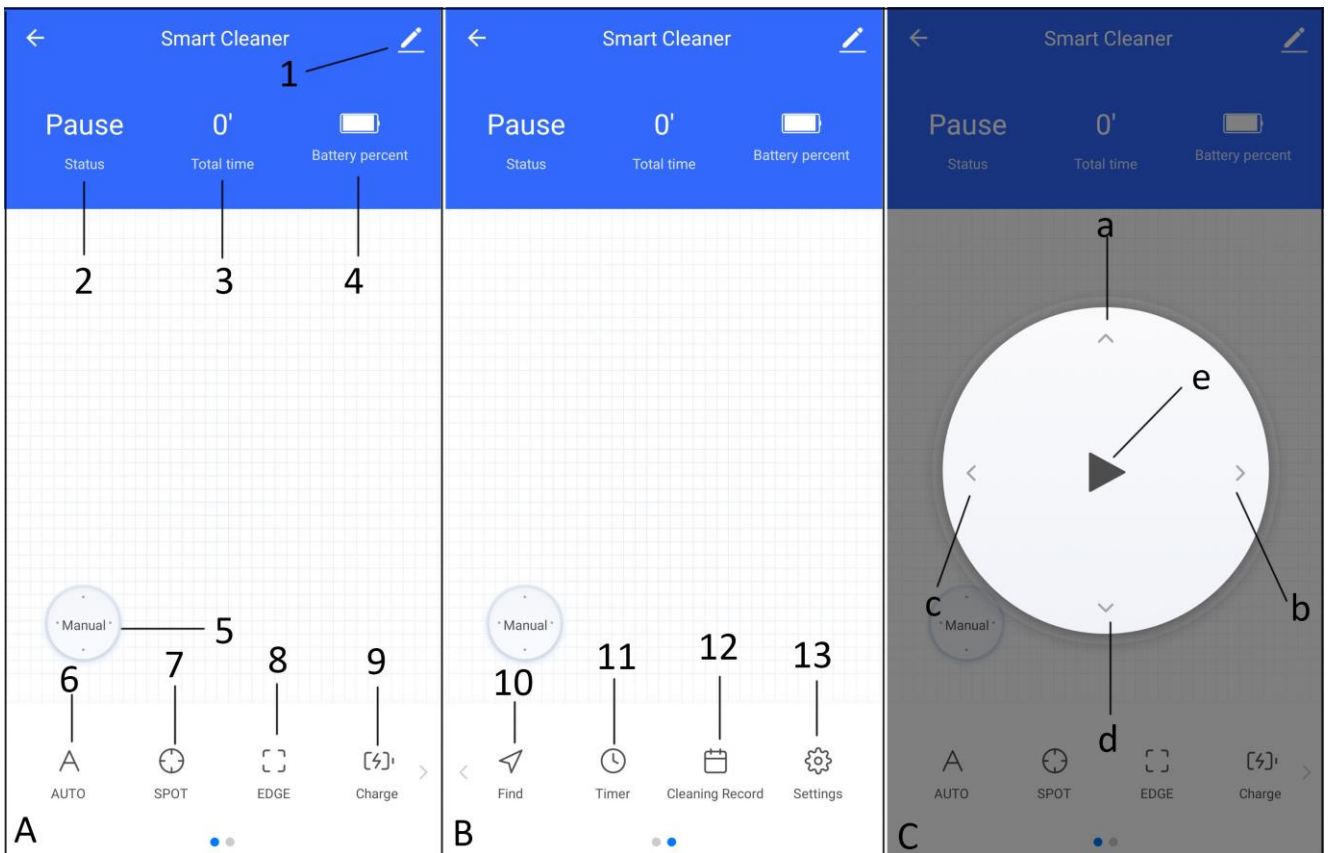

1. Weitere Informationen
2. Status (Reinigen, Pause, Laden, Ruhezustand)
3. Arbeitsdauer gesamt
4. Akku prozentual
5. Handbedienung



6. Auto-Reinigung
7. Punktuelle Reinigung (Kreis-Reinigung)
8. Kantenreinigung (Saugen mit Wandverfolgung)
9. Aufladen
10. Suchen-Taste
11. Zeitprogrammierung
12. Saugnachweis
13. Einstellungen

Handbedienung (Bild C)

- a) Vorwärts-Taste
- b) Rechtskurven-Taste
- c) Linkskurven-Taste
- d) Rückwärts-Taste
- e) Start / Pause-Taste

### Weitere Informationen

Die Taste „Weitere Informationen“ berühren; hier können grundlegende Geräteangaben geändert, das Gerät entfernt oder andere Funktionen aktiviert werden.

### Vorgehensweise

1. Die Taste „Manuell“ berühren, um die Handbedienfunktionen aufzurufen. Die Taste Start/Pause berühren. Das Gerät startet eine Auto-Reinigung oder pausiert (im Standby-Modus). Im Standby-Modus auf ein Pfeilsymbol tippen oder länger berühren, um das Gerät entsprechend zu steuern.
2. Die Taste „AUTO“, „PUNKT“ oder „KANTE“ berühren, um den jeweiligen Reinigungsmodus aufzurufen. Das Gerät wird dann in Betrieb gesetzt. Das Gerät fährt automatisch zur Ladestation, wenn die Reinigung beendet ist. Mit der Taste Start/Pause können Sie es manuell anhalten.

### Laden:

Die Taste „Laden“ berühren, um den Auflademodus zu starten.

### Suchen:

Die Taste „Suchen“ berühren. Das Gerät gibt drei Summtöne aus, um sich selbst zu lokalisieren.

### Timer:

Die Taste „Timer“ berühren, um den nächsten Bildschirm aufzurufen. „Hinzu“ berühren, um einen Termin einzustellen. Mit „Speichern“ die Einstellungen bestätigen.

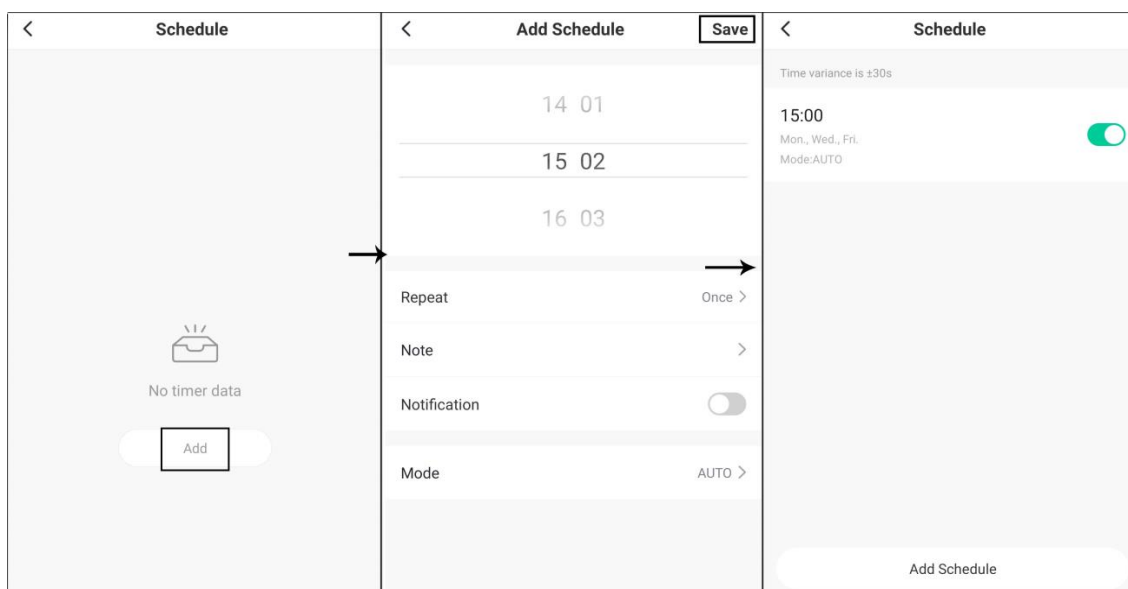

Um den Termin auszuschalten, das Symbol „“ berühren. Die Reihe mit dem Termin färbt sich grau. Zum Löschen des Termins den Eintrag länger berühren. Ein kleines Fenster wird eingeblendet; zum Bestätigen auf „Löschen“ tippen. Bei „iOS“ weichen die Schritte etwas ab. Die Terminauswahl nach links schieben. Danach wird die Schaltfläche „Löschen“ sichtbar.

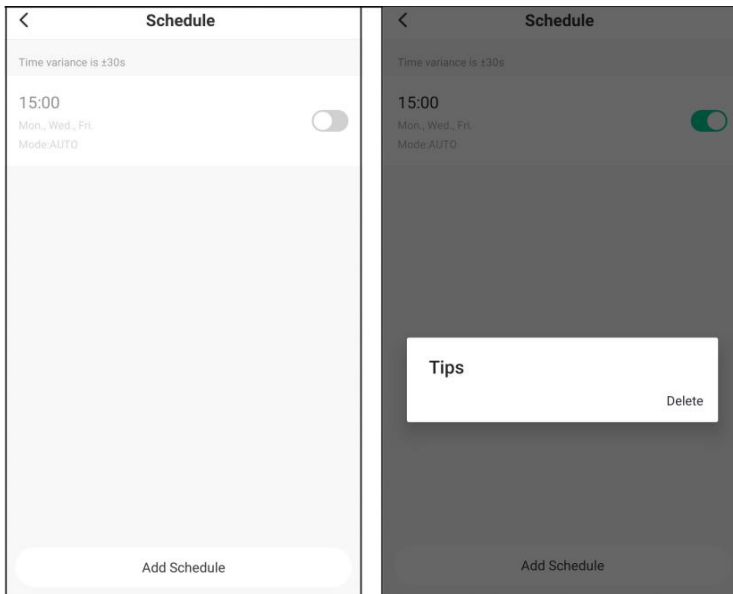

### Saugnachweis:

Zum Aufrufen des Saugnachweises die Taste „Saugnachweis“ berühren.

### Einstellungen:

Die Verbrauchswerte für Zubehör und der Produktleitfaden sind über die Taste „Einstellungen“ erreichbar.

### WISCHFUNKTION

1. Den Dichtverschluss des Wassertanks öffnen und Wasser einfüllen. Den Dichtverschluss fest verschließen.
2. Vor dem Gebrauch den Mop anfeuchten und auswringen.
3. Den Mop wie im Bild gezeigt korrekt am Wassertank anbringen.
4. Den Mop mit dem Klebeband sachte am Wassertank anheften.

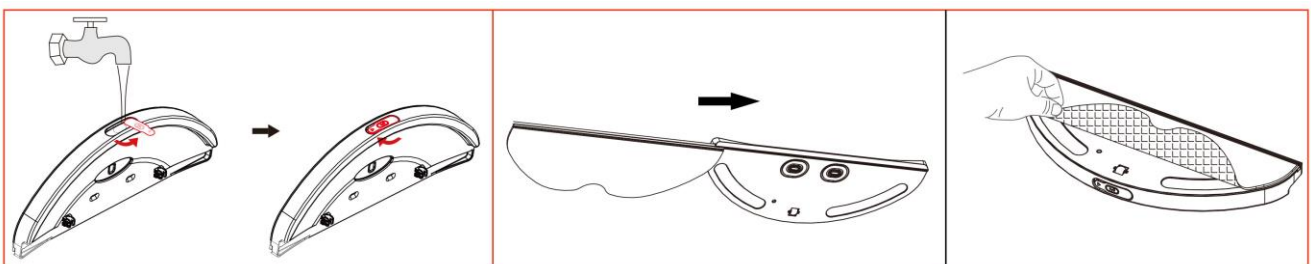

5. Den Staubbehälter herausziehen und reinigen. Das Schloss des Wassertanks fest in die Rastaufnahme des Staubbehälters einklinken.
6. Staubbehälter und Wassertank wieder in das Hauptgerät einführen.

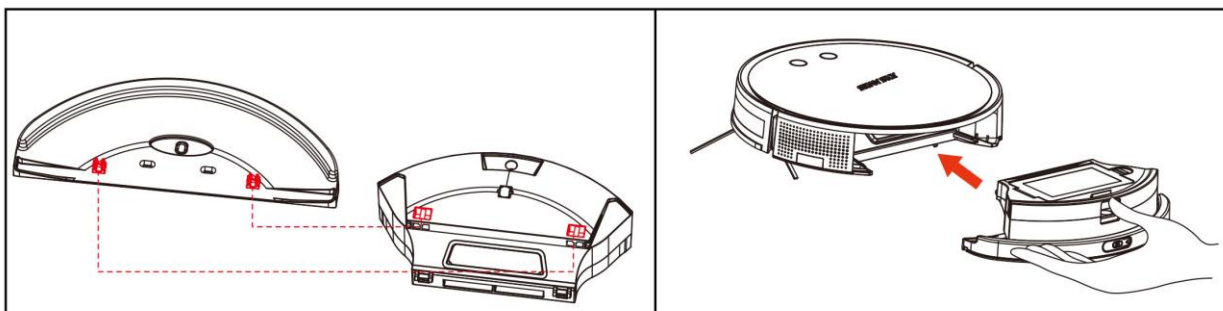

- Die Tasten am Hauptgerät oder auf der Fernbedienung drücken oder die APP-Funktionen auswählen, um den Reinigungsbetrieb zu starten.

Hinweis: Die Wischfunktion nicht für Teppiche verwenden.

## REINIGUNG

**Vor dem Reinigen sicher stellen, dass der Gerätestecker nicht angeschlossen ist.**

### Staubbehälter und Filter reinigen

- Die Entriegelung gedrückt halten und den Staubbehälter herausziehen.
- Den Staubbehälter öffnen und entleeren.
- Mit einer Bürste ausputzen und den durchsichtigen Bereich mit fließendem Wasser ausspülen.

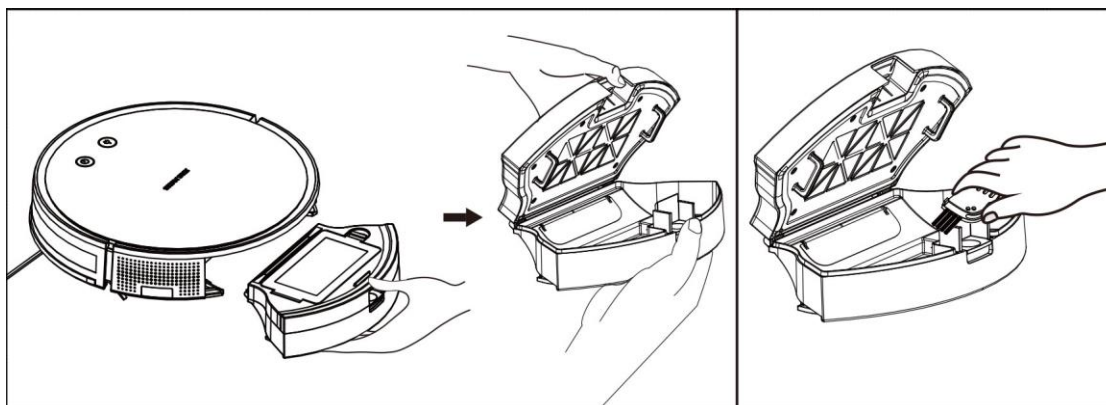

- Den Filterdeckel (A) öffnen, um den Filter (B) und den Schwamm (C) herauszunehmen.
- Entweder durch Klopfen oder mit kalter Luft den Staub aus dem Filter beseitigen. Hinweis: Der Filter darf nicht mit Wasser ausgewaschen werden.
- Den Schwamm unter fließendem Wasser ausspülen und vollständig trocknen lassen, bevor er wieder eingesetzt wird (er kann mit kalter Luft getrocknet werden).

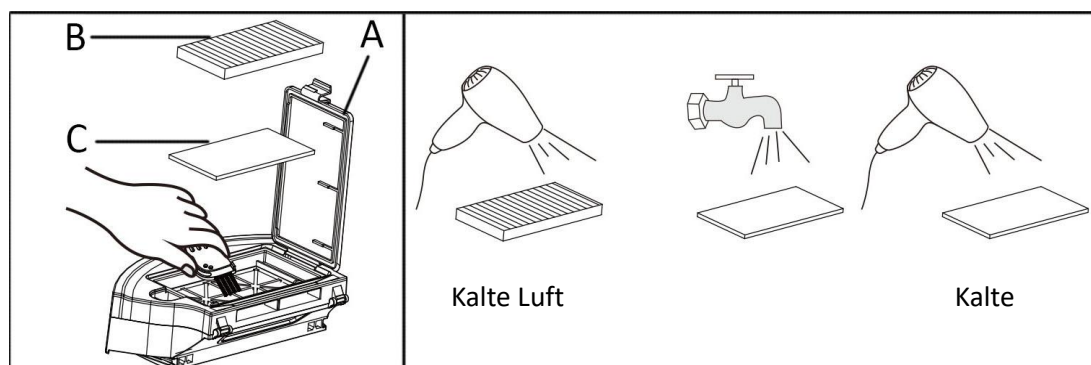

### Reinigen der Wischteile.

Den Wassertank unten am Gerät kräftig abziehen. Den Mop und Wassertank voneinander trennen. In Wasser ausspülen und im Schatten trocknen lassen.

### Reinigen der Ansaugung, der Seitenbürste, der Räder, der Kantensensoren, des transparenten Fensters und der Geräteflächen

- Die Saugöffnung und die Seitenwand mit der Reinigungsbürste säubern. Die Teile sollten regelmäßig gereinigt werden.
- Die Seitenbürsten mit dem Schraubendreher abnehmen und danach mit der Reinigungsbürste säubern. Aufgewickelten Schmutz an der Seitenbürstenaufnahme beseitigen.
- Das Vorderrad und die Räder links/rechts mit der Reinigungsbürste regelmäßig säubern. Auch eventuellen aufgewickelten Schmutz wie Haare und Stoffreste an den Radachsen beseitigen.
- Die Kantensensoren, das durchsichtige Fenster und die Geräteflächen mit einem weichen Tuch abwischen. Kein Benzin, Alkohol oder andere stark reizende Reinigungsmittel zum Reinigen des Geräts verwenden.

## HÄUFIGE FEHLER

Fehleranzeige	Fehler	Lösungen
Beide Tasten blinken zweimal rot und ein Ton wird ausgegeben	Störung am linken Rad	Nachprüfen, ob sich am linken Rad des Geräts etwas umwickelt hat
Beide Tasten blinken 3 mal rot und ein Ton wird ausgegeben	Störung am rechten Rad	Nachprüfen, ob sich am rechten Rad des Geräts etwas umwickelt hat
Beide Tasten blinken 4 mal rot und ein Ton wird ausgegeben	Störung durch fehlenden Bodenkontakt	Gerät wieder auf den Boden stellen. Nicht in der Luft hängend lagern.
Beide Tasten blinken 6 mal rot und ein Ton wird ausgegeben	Störung des Fallschutzsensors	Nachprüfen, ob das Sensorfenster unten am Gerät auf ungewöhnliche Weise abgeschirmt ist.
Beide Tasten blinken 7 mal rot und ein Ton wird ausgegeben	Akku-Spannung gering	Gerät zum Aufladen an die Ladestation anschließen.
Beide Tasten blinken 8 mal rot und ein Ton wird ausgegeben	Störung am vorderen Stoßfänger	Nachprüfen, ob der Stoßfänger des Geräts normal erscheint oder nicht.
Beide Tasten blinken 10 mal rot und ein Ton wird ausgegeben	Störung an der Seitenbürste	Nachprüfen, ob sich vielleicht Haare oder Stofffäden um die Seitenbürste gewickelt haben.
Beide Tasten blinken 11 mal rot und ein Ton wird ausgegeben	Wandprüfung gestört	Nachprüfen, ob das durchsichtige Fenster der Wandprüfung abgeschirmt oder durch Haare und Stoff blockiert wird.
Beide Tasten blinken 12 mal rot und ein Ton wird ausgegeben	Ventilatorstörung	Nachprüfen, ob sich die Ventilatorschaufeln gelöst haben oder mit Haaren und Stoffresten umwickelt sind.
Beide Tasten blinken 14 mal rot und ein Ton wird ausgegeben	Störung beim Laden	Das Gerät lässt sich nicht einschalten noch zeigt es den Ladezustand an. Nachprüfen, ob das Gerät mit der Ladestation verbunden ist.
Beide Tasten blinken 16 mal rot und ein Ton wird ausgegeben	Störung durch Aufsetzen	Nachprüfen, ob das Gerät irgendwo aufgesetzt hat.
Beide Tasten blinken 17 mal rot und ein Ton wird ausgegeben	Störung bei virtueller Wand (Störung nicht zutreffend, wenn keine virtuelle Wand vorhanden)	Das Gerät nicht neben dem Magnetstreifen einer virtuellen Wand starten.

## TECHNISCHE DATEN

Spannung: 14.4V DC

Strom: 2500mA

Adapter-Eingangsleistung: 100-240V~50/60Hz

Adapter-Ausgangsleistung: 19V  0.6A

Ladedauer: Etwa 3-5 Stunden.

Kontinuierliche Betriebsdauer: » 90Min.

Max. Sendeleistung: 20 dBm  
Frequenzbereich: 2.400 ~ 2.4835GHz

Hiermit erklärt Emerio FOB Limited, dass das Funkgerät Typ RVC-124120.1 die Richtlinie 2014/53 /EU erfüllt.  
Der vollständige Wortlaut der EU-Konformitätserklärung steht unter der folgenden Internet-Adresse zu Verfügung: [www.emerio.eu](http://www.emerio.eu)

### **GARANTIE UND KUNDENSERVICE**

Vor der Lieferung werden unsere Geräte einer strengen Qualitätskontrolle unterzogen. Wenn, trotz aller Sorgfalt, während der Produktion oder dem Transport Beschädigungen aufgetreten sind, senden Sie das Gerät zurück an den Händler. Zusätzlich zu den gesetzlichen Rechten hat der Käufer die Option, gemäß der folgenden Bedingungen Garantie zu fordern:

Wir bieten eine 3-Jahres-Garantie für das erworbene Gerät, beginnend am Tag des Verkaufs. Defekte, die aufgrund von unangemessenem Umgang mit dem Gerät entstehen und Störungen aufgrund von Eingriffen und Reparaturen Dritter oder das Montieren von nicht-Originalteilen werden nicht von dieser Garantie abgedeckt. Die Quittung immer aufbewahren, ohne Quittung wird jegliche Garantie ausgeschlossen. Bei Schäden durch Nichteinhalten der Bedienungsanleitung erlischt die Garantie, Wir sind für daraus resultierende Folgeschäden nicht haftbar. Für Materialschäden oder Verletzungen aufgrund falscher Anwendung oder Nichtbefolgen der Sicherheitshinweise sind wir nicht haftbar. Schäden an den Zubehörteilen bedeutet nicht, dass das gesamte Gerät kostenlos ausgetauscht wird. In diesem Fall kontaktieren Sie unseren Kundendienst. Zerbrochenes Glas oder Kunststoffteile sind immer kostenpflichtig. Schäden an Verbrauchsmaterialien oder Verschleißteilen, sowie Reinigung, Wartung oder Austausch der besagten Teile werden durch die Garantie nicht abgedeckt und sind deshalb kostenpflichtig.

### **UMWELTGERECHTE ENTSORGUNG**



Wiederverwertung – Europäischen Richtlinie 2012/19/EG

Dieses Symbol zeigt an, dass das Produkt nicht zusammen mit Haushaltsabfällen entsorgt werden darf. Um Umwelt- und Gesundheitsschäden durch unkontrollierte Abfallentsorgung zu verhindern,

■ bitte verantwortungsbewusst entsorgen, um die nachhaltige Wiederverwertung von Ressourcen zu fördern. Nutzen Sie zur Rückgabe Ihres Altgeräts bitte die Rückgabe- und Sammelsysteme oder wenden Sie sich an den Händler bei dem Sie dieses Gerät erworben haben. Dieser kann das Gerät umweltschonend entsorgen.



**BATTERIEN MÜSSEN WIEDERVERWERTET ODER KORREKT ENTSORGT WERDEN. NICHT ÖFFNEN. NICHT WEGWERFEN, IN FEUER WERFEN ODER KURZSCHLIESSEN.**

Hersteller: Emerio Deutschland GmbH  
Lerchenweg 3, 40789 Monheim am Rhein, Deutschland

## CONSIGNES DE SÉCURITÉ

Avant d'utiliser l'appareil, lisez toutes les consignes suivantes pour éviter des blessures et des dommages, et pour optimiser les performances de votre appareil. Conservez cette notice d'utilisation dans un endroit sûr. Si vous donnez ou transférez cet appareil à un tiers, veillez à lui remettre également cette notice d'utilisation.

En cas de détérioration due au non-respect par l'utilisateur des instructions de cette notice d'utilisation, la garantie est annulée. Le fabricant/importateur rejette toute responsabilité en cas de dommages dus au non-respect des instructions de la notice d'utilisation, à un usage négligent ou à l'usage non conforme aux exigences de cette notice d'utilisation.

1. Cet appareil peut être utilisé par des enfants à partir de 8 ans et par des personnes ayant des capacités physiques, sensorielles ou mentales réduites ou un manque d'expérience et de connaissances à condition qu'elles aient été placées sous surveillance ou qu'elles aient reçu des instructions concernant l'utilisation de l'appareil en toute sécurité et qu'elles comprennent les dangers encourus.
2. Les enfants ne doivent pas jouer avec l'appareil.
3. Le nettoyage et l'entretien par l'utilisateur ne doivent pas être effectués par des enfants, sans surveillance.
4. L'appareil doit être utilisé uniquement avec l'alimentation fournie avec l'appareil.
5. La fiche de prise de courant de l'adaptateur doit être enlevée du socle avant de nettoyer l'appareil ou d'entreprendre les opérations d'entretien.
6. MISE EN GARDE: Pour le rechargement de la batterie, utiliser uniquement l'unité d'alimentation amovible fournie avec l'appareil. < NLB060190W1U4S35 >

7. Cet appareil contient des batteries qui ne peuvent être remplacées que par des personnes qualifiées.
8. Avant d'insérer la fiche de l'appareil dans une prise secteur, vérifiez que la tension et la fréquence du secteur correspondent aux spécifications indiquées sur la plaque signalétique.
9. Veillez à ce que le cordon d'alimentation ne pende pas sur des arêtes coupantes et maintenez-le éloigné des objets chauds et des flammes nues.
10. N'immergez jamais l'appareil ou sa fiche dans de l'eau ni dans aucun autre liquide. Cela peut provoquer un choc électrique !
11. Pour débrancher la fiche de la prise, saisissez la fiche et tirez-la hors de la prise. Ne tirez pas sur le cordon d'alimentation.
12. Ne touchez pas l'appareil s'il tombe dans de l'eau. Débranchez la fiche de la prise électrique, éteignez l'appareil et rapportez-le au centre de réparation agréé pour le faire réparer.
13. Ne branchez pas et ne débranchez pas l'appareil de la prise électrique avec les mains mouillées.
14. N'essayez pas d'ouvrir le boîtier de l'appareil ni de réparer l'appareil vous-même. Cela peut provoquer un choc électrique.
15. Ne laissez jamais l'appareil sans surveillance quand il est en fonctionnement.
16. Cet appareil n'est pas conçu pour un usage commercial. Usage en intérieur uniquement.
17. N'utilisez pas cet appareil à un usage autre que celui pour lequel il a été conçu.
18. N'enroulez pas le cordon d'alimentation autour de l'appareil et ne le pliez pas.
19. N'utilisez pas cet appareil sans bac à poussière ou sans les filtres installés.

20. Cet appareil est conçu pour le nettoyage de sols intérieurs, y compris des sols en parquet, carrelage ou moquette fine (et non épaisse).
21. Lorsque le produit est en fonctionnement, prenez garde à ne pas trébucher.
22. N'utilisez pas l'appareil et ne le rangez pas à proximité d'un four, cheminée ou autre source de chaleur. Cela peut provoquer la déformation ou l'usure du boîtier de l'appareil.
23. N'utilisez pas l'appareil dans un environnement potentiellement dangereux. Par exemple : station essence, dépôt d'hydrocarbure, usine chimique et autres endroits inflammables.
24. Si l'adaptateur, la batterie ou un autre accessoire est endommagé, celui-ci devra être remplacé par une pièce d'origine uniquement fournie par le fabricant.
25. N'utilisez pas l'appareil sur des surfaces humides ou grasses.
26. Avant d'utiliser l'appareil, rangez les objets fragiles (verres, lampes, etc.) et ceux qui pourraient s'emmêler dans les brosses (cheveux, sacs plastiques, cordes, câbles, etc.).
27. Ne vous asseyez pas sur l'appareil et n'y placez pas d'objets lourds.
28. Nettoyez l'appareil régulièrement. Videz le compartiment à poussière.
29. Utilisez uniquement l'adaptateur, la batterie et la station de charge d'origine, sinon cela pourrait endommager l'appareil et causer un incendie à cause d'un choc électrique et d'une tension élevée.
30. Ne touchez pas la prise de la batterie et l'appareil lorsque vos mains sont mouillées, sinon cela peut causer un choc électrique.
31. N'utilisez pas cet appareil dans des escaliers, des couloirs, etc. sans garde-corps pour empêcher l'aspirateur de tomber accidentellement et de provoquer des blessures.



32. Ne mettez pas vos vêtements ou toute autre partie de votre corps (cheveux, doigts, etc) dans la brosse principale ou dans les roues, sinon vous risqueriez de vous blesser.
33. Seule la batterie d'origine doit être utilisée avec l'appareil.
34. Si la batterie fuit, ne touchez pas le liquide, essuyez le liquide avec un chiffon sec, et mettez la batterie dans le bac de recyclage ou apportez-la dans un centre de recyclage.
35. Rechargez l'appareil s'il n'a pas été utilisé pendant trois mois.
36. Recyclez la batterie lorsqu'elle ne fonctionne plus.

## DESCRIPTION DES PIÈCES

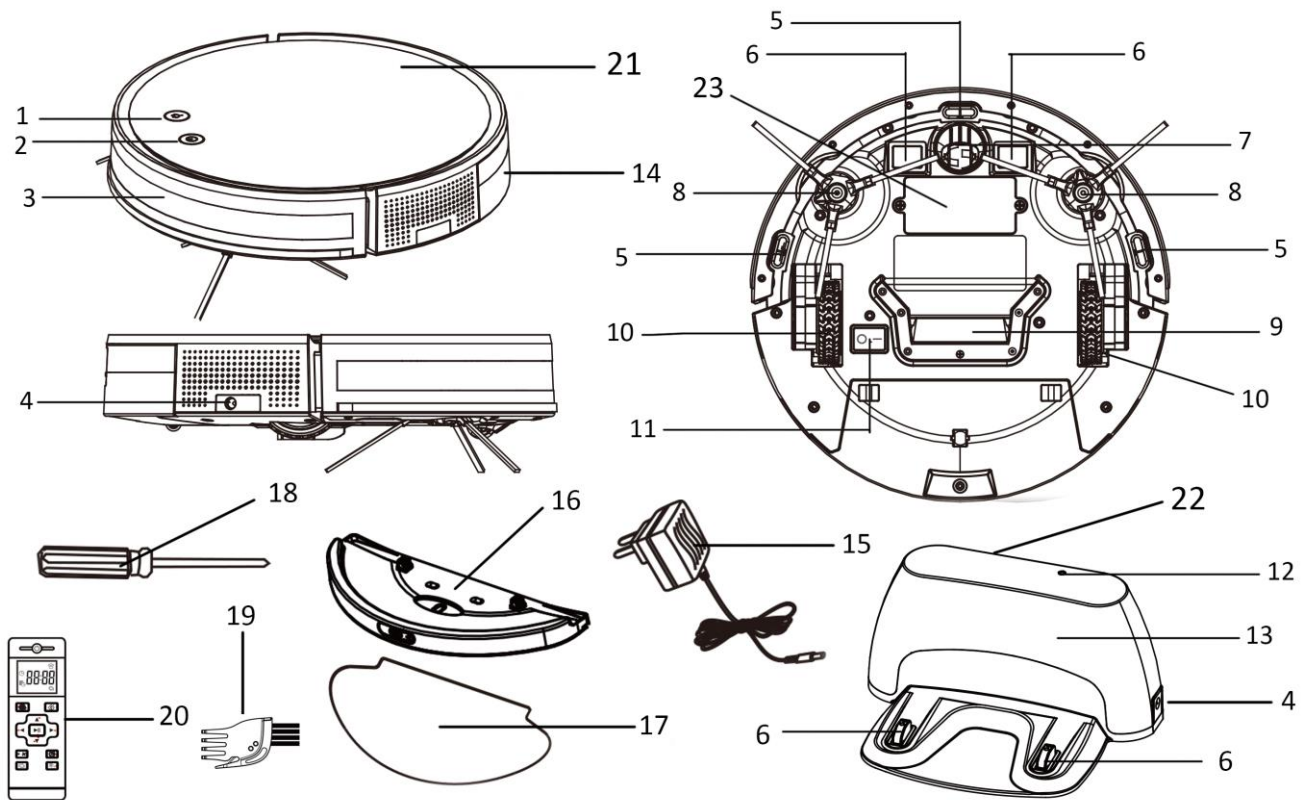

- |  |  |
|--|--|
| 1. Bouton de recharge                          | 13. Zone d'émission du signal              |
| 2. Bouton marche/veille                        | 14. Bac à poussière                        |
| 3. Fenêtre transparente (capteur mural inclus) | 15. Adaptateur                             |
| 4. Port de chargement                          | 16. Réservoir d'eau                        |
| 5. Capteur d'élévation                         | 17. Serpillère                             |
| 6. Broche de chargement                        | 18. Tournevis                              |
| 7. Roue avant                                  | 19. Brosse de nettoyage                    |
| 8. Brosse latérale                             | 20. Télécommande                           |
| 9. Entrée d'aspiration                         | 21. Unité principale                       |
| 10. Roue gauche/droite                         | 22. Socle de chargement                    |
| 11. Bouton marche/arrêt                        | 23. Compartiment de la batterie au lithium |
| 12. Indicateur                                 |  |

## COMMENT ASSEMBLER LA BROSSE LATÉRALE

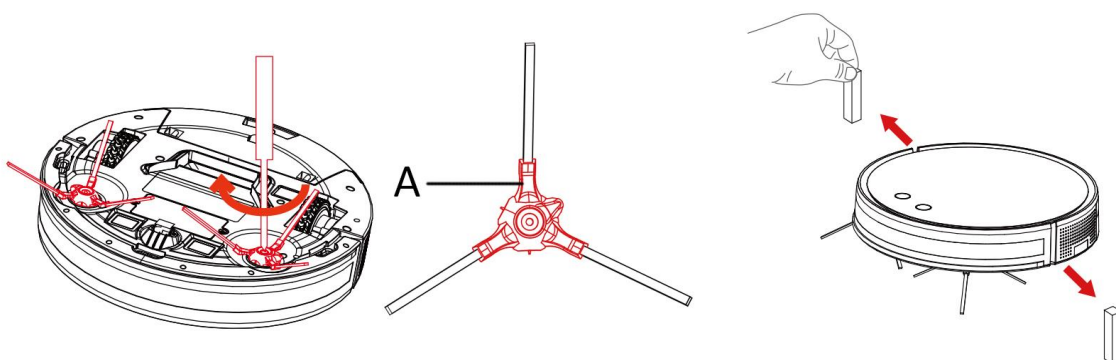

Enlevez les quatre brosses latérales et les quatre vis de l'emballage. Fixez les deux brosses latérales dans les fentes pour brosse latérale avec le tournevis et deux vis comme illustré sur la figure.

Conseil : lorsque vous installez ou enlevez la brosse latérale, appuyez sur le porte-brosse (a) et maintenez-le avec la main pour éviter d'endommager le dispositif de transmission à cause de sa rotation.

Avant utilisation, retirez la bande de protection du pare-chocs pour garantir un usage normal de l'appareil.

### COMMENT CHARGER LE PRODUIT ?

#### 1. Chargement manuel

Lorsque le nettoyage est terminé, éteignez l'appareil, utilisez l'adaptateur pour charger l'appareil.

- 1) Branchez une extrémité de l'adaptateur au port de chargement.
- 2) Branchez l'autre extrémité de l'adaptateur à une prise électrique.

3) Pendant le chargement, le bouton «  » clignote en permanence.

4) Une fois la recharge terminée, le bouton «  » reste allumé.

Remarque :

Pendant le chargement, toutes les fonctions sont verrouillées. L'appareil est activé lorsqu'il est débranché de la prise.

#### 2. Rechargement automatique

- 1) Placez le socle de chargement sur une surface plane contre un mur.
- 2) Assurez-vous qu'aucun obstacle ou creux ne se trouve à moins de 0,5 mètre du socle de chargement sur sa gauche et sa droite et à moins de 1,5 mètres devant celui-ci.
- 3) Branchez l'adaptateur au port de chargement du socle de chargement, puis à une prise d'alimentation.
- 4) Si vous appuyez sur le bouton de recharge de l'unité principale ou de la télécommande, l'appareil part se recharger automatiquement.

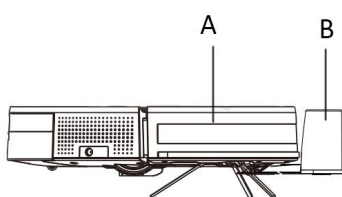
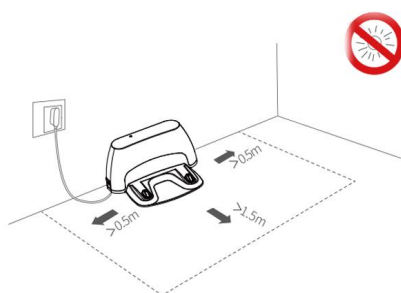

A : unité principale B : socle de chargement







Remarque :

- a) Disposez le câble d'alimentation le long du mur pour ne pas entraver le fonctionnement de l'appareil.
- b) Si la zone d'émission du signal du socle de chargement est couverte ou si l'appareil est trop loin pour recevoir le signal, le rechargement automatique échouera.
- c) L'appareil retournera automatiquement sur son socle de chargement une fois le nettoyage terminé.
- d) Pendant le nettoyage, si la batterie est faible, l'appareil retournera automatiquement sur le socle de chargement.
- e) Rappelez-vous de brancher le socle de chargement ; sinon, l'appareil ne peut pas trouver le socle de chargement.
- f) Lorsque le bouton de recharge est enfoncé, la recherche peut échouer à cause d'obstacles environnants compliqués ou de l'épuisement de la batterie.



- g) Pendant la recharge automatique, si un programme de nettoyage est défini, l'appareil commence à nettoyer automatiquement le moment venu.

## FONCTIONNEMENT

### A. Bouton « » et « » de l'unité principale

1. **Allumer** : poussez le bouton d'alimentation sur la position « I » pour allumer l'appareil.
2. **Éteindre** : poussez à nouveau le bouton d'alimentation sur la position « O » pour éteindre l'appareil.
3. **Mode de nettoyage automatique** : en mode veille, appuyez une fois sur le bouton «  » pour démarrer le mode de nettoyage automatique.
4. **Mode de nettoyage en spirale** : en mode veille, appuyez deux fois sur le bouton «  » pour démarrer le mode de nettoyage en spirale.
5. **Mode de nettoyage en suivant les murs** : en mode veille, appuyez deux fois sur le bouton «  » pour démarrer le mode de nettoyage en suivant les murs.
6. **Arrêt du nettoyage** : pendant le fonctionnement, appuyez sur le bouton «  » ou le bouton «  » pour arrêter le nettoyage.
7. **Recharge** : en mode veille, appuyez une fois sur le bouton «  » pour recharger.

#### Remarque :

- 1) En mode veille, les boutons «  » et «  » s'allument en bleu. Les deux voyants s'éteignent en cas de non-utilisation pendant un certain temps. L'appareil passe en mode suspension ; appuyez sur n'importe quel bouton pour rallumer l'appareil.
- 2) Si la batterie est déchargée, l'appareil s'éteint automatiquement et les deux voyants s'éteignent. À ce moment-là, seul le bouton «  » peut se rallumer. Veuillez recharger l'appareil.

#### Conseils de nettoyage :



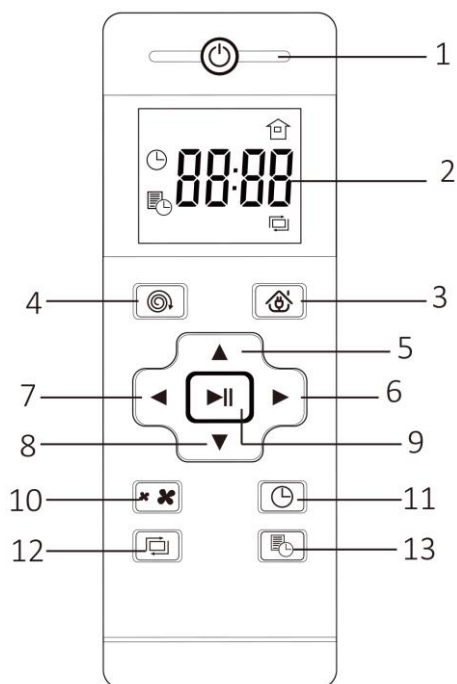

- (1) Si vous souhaitez nettoyer une seule pièce, fermez la porte de la pièce.
- (2) S'il y a des obstacles que l'appareil ne peut pas contourner, veuillez les retirer afin d'éviter un blocage intermittent du robot pendant le nettoyage.

## B. Télécommande

1. Bouton mode veille/suspension
2. Écran d'affichage
3. Bouton de recharge
4. Bouton de nettoyage en spirale
5. Bouton avant
6. Bouton de virage à droite
7. Bouton de virage à gauche
8. Bouton arrière
9. Bouton de démarrage/pause/confirmation
10. Réglage de l'aspiration
11. Réglage de l'heure
12. Nettoyage en suivant les murs
13. Paramétrage de la programmation



Bouton	Informations sur la fonction
Bouton mode veille/suspension	<ol style="list-style-type: none"> <li>1. Quand l'appareil est en fonctionnement, appuyez sur le bouton pour entrer en mode veille.</li> <li>2. Quand l'appareil est en veille, appuyez sur ce bouton pour entrer en mode suspension. Appuyez à nouveau pour revenir au mode veille.</li> </ol>
Bouton de recharge	Appuyez sur ce bouton pour recharger automatiquement
Bouton de nettoyage en spirale	Appuyez sur ce bouton pour entrer dans le mode nettoyage en spirale
Bouton avant	<ol style="list-style-type: none"> <li>1. Appuyez sur ce bouton et maintenez-le enfoncé pour que l'appareil avance et nettoie. Si vous relâchez le bouton, l'appareil s'arrête.</li> <li>2. Lors du paramétrage de l'heure et de la programmation, appuyez sur le bouton pour augmenter les heures ou les minutes.</li> </ol>
Bouton de virage à droite	<ol style="list-style-type: none"> <li>1. Appuyez sur ce bouton et maintenez-le enfoncé pour que l'appareil pivote dans le sens des aiguilles d'une montre et nettoie. Si vous relâchez le bouton, l'appareil s'arrête. Si vous n'appuyez qu'une fois, l'appareil tourne puis s'arrête.</li> <li>2. Lors du paramétrage de l'heure et de la programmation, appuyez sur le bouton pour passer aux minutes.</li> </ol>
Bouton de virage à gauche	<ol style="list-style-type: none"> <li>1. Appuyez sur ce bouton et maintenez-le enfoncé pour que l'appareil pivote dans le sens inverse des aiguilles d'une montre et nettoie. Si vous relâchez le bouton, l'appareil s'arrête. Si vous n'appuyez qu'une fois, l'appareil tourne puis s'arrête.</li> <li>2. Lors du paramétrage de l'heure et de la programmation, appuyez sur le bouton pour passer aux heures.</li> </ol>
Bouton arrière	<ol style="list-style-type: none"> <li>1. Appuyez sur ce bouton et maintenez-le enfoncé pour que l'appareil se retourne, avance et nettoie. Si vous relâchez le bouton, l'appareil s'arrête. Si vous n'appuyez qu'une fois, l'appareil se retourne, puis s'arrête.</li> <li>2. Lors du paramétrage de l'heure et de la programmation, appuyez sur le bouton pour diminuer les heures ou les minutes.</li> </ol>
Bouton de démarrage/pause/confirmation	<ol style="list-style-type: none"> <li>1. Quand l'appareil est en veille, appuyez sur ce bouton pour entrer en mode nettoyage automatique.</li> </ol>

	<ol style="list-style-type: none"> <li>Quand l'appareil est en fonctionnement, appuyez sur ce bouton pour l'arrêter et le passer en mode veille.</li> <li>Lors du paramétrage de l'heure et de la programmation, appuyez sur le bouton pour confirmer le paramétrage.</li> </ol>
Réglage de l'aspiration	Appuyez sur ce bouton pour régler l'aspiration entre Standard (800 Pa  ) et puissant (1300 Pa  ) .
Réglage de l'heure	<ol style="list-style-type: none"> <li>Appuyez sur ce bouton,  et l'heure clignote sur l'écran ;</li> <li>Appuyez sur le bouton avant ou arrière pour régler l'heure ;</li> <li>Appuyez sur le bouton de virage à droite pour basculer sur les minutes, les minutes clignotent ;</li> <li>Appuyez sur le bouton avant ou arrière pour régler les minutes ;</li> <li>Appuyez sur le bouton Démarrage/pause/confirmation ou sur le bouton de réglage de l'heure pour les enregistrer.</li> </ol>
Nettoyage en suivant les murs	Appuyez sur ce bouton pour passer l'appareil en mode nettoyage suivant les murs.
Paramétrage de la programmation	<ol style="list-style-type: none"> <li>Appuyez sur ce bouton,  et l'heure clignote ;</li> <li>Appuyez sur le bouton avant ou arrière pour régler l'heure ;</li> <li>Appuyez sur le bouton de virage à droite pour basculer sur les minutes, les minutes clignotent ;</li> <li>Appuyez sur le bouton avant ou arrière pour régler les minutes ;</li> <li>Appuyez sur le bouton Démarrage/pause/confirmation ou sur le bouton de réglage de la programmation pour les enregistrer.</li> <li>Dés réception du paramétrage envoyé par la télécommande, l'appareil répond en émettant un son similaire à « DI DI DI ».</li> <li>Appuyez sur le bouton de paramétrage de la programmation et maintenez-le enfoncé pour annuler le paramétrage ; un son similaire à « DI DI » est émis et  disparaît de l'écran.</li> </ol>

#### Conseils :

Lorsque vous contrôlez l'appareil à distance à l'aide de sa télécommande, restez dans la plage du signal infrarouge de 7 m ou il y aura échec du contrôle via la télécommande.

#### **C. FONCTION WI-FI (Le guide pour l'application n'est peut être pas mis à jour régulièrement en raison de la mise à niveau de la version du logiciel ou pour d'autres raisons. Ces instructions sont uniquement utilisées comme un guide.)**

Ce produit est équipé d'une fonction Wi-Fi. Vous pouvez télécharger l'application sur votre téléphone portable et l'utiliser comme une télécommande. Vous pouvez contrôler l'appareil sur une longue distance en réglant la mise en marche / arrêt, le mode nettoyage, la recharge, la programmation, etc.

##### 1. Télécharger l'application

- Ouvrez le logiciel « App store » sur votre téléphone. Recherchez « TuyaSmart » et téléchargez. C'est gratuit.
- Téléchargez l'application en scannant le code QR ci-dessous avec un appareil sous Android 4.0/ios7.0 ou une version ultérieure.



2. Ouvrez l'application et sélectionnez « Inscription ». Entrez votre numéro de téléphone portable ou votre adresse email pour obtenir le code de vérification.  
Si votre compte existe déjà, vous pouvez utiliser le mot de passe pour vous connecter.
3. Le code de vérification sera envoyé à votre téléphone portable ou par email dans les 60 secondes. Entrez ce code de vérification, puis définissez votre mot de passe. Cliquez sur « Done » (« Terminé ») pour confirmer l'enregistrement. L'écran initial s'affiche.
4. Sélectionnez « Me », puis sélectionnez « Home Management » pour entrer le nom de famille, définir l'emplacement et les salles avec des appareils intelligents. Appuyez sur le bouton « Enregistrer » (« Sauvegarder ») pour confirmer le paramétrage. Puis, l'écran d'accueil apparaît.

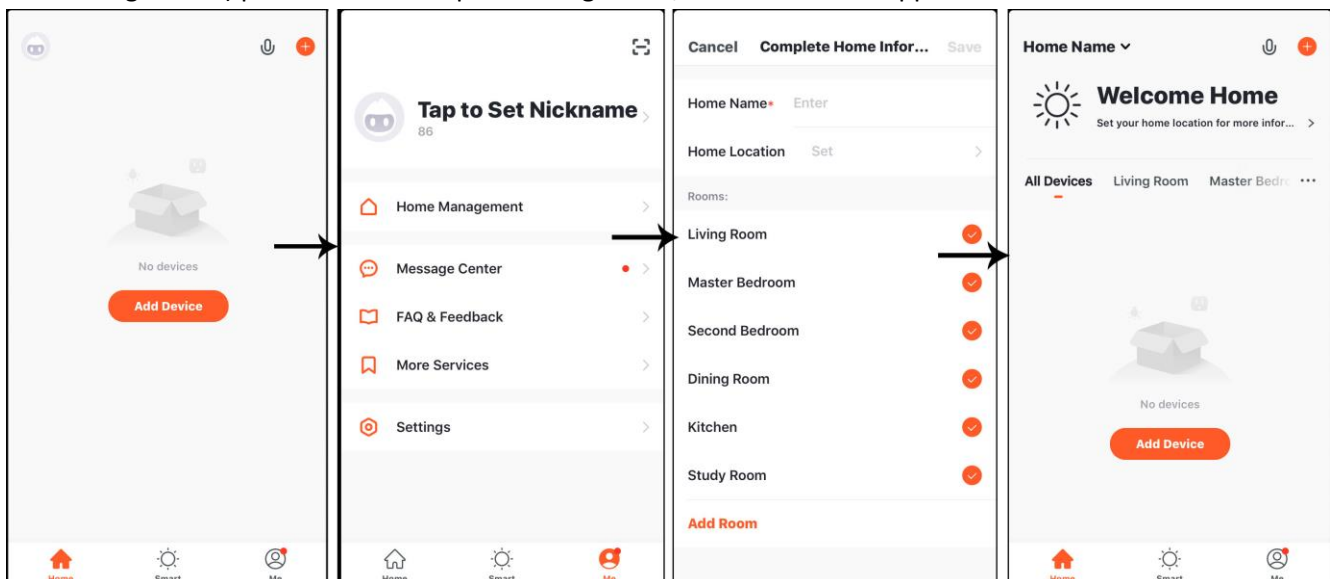

5. Connectez votre aspirateur et votre téléphone portable au même réseau Internet WI-FI.

- 1) Appuyez longuement sur le bouton «  » pendant cinq secondes pour activer la fonction Wi-Fi, un

son similaire à « DI » est émis, et les deux boutons «  » et «  » situés sur l'unité principale clignoteront alternativement en vert et en rouge.

- a) Cliquez sur « Add Device » (« Ajouter un périphérique ») pour accéder à l'écran suivant. Sélectionnez « Add Manually » (« Ajouter manuellement »), puis choisissez la catégorie de produit appropriée (Petit électroménager → robot aspirateur), puis passez à l'écran suivant.
- b) Sélectionnez un réseau Wi-Fi de 2,4 GHz et saisissez le mot de passe, puis passez à l'écran suivant. Choisissez « Fast flashing » (« Clignotement rapide »), puis la connexion démarre.

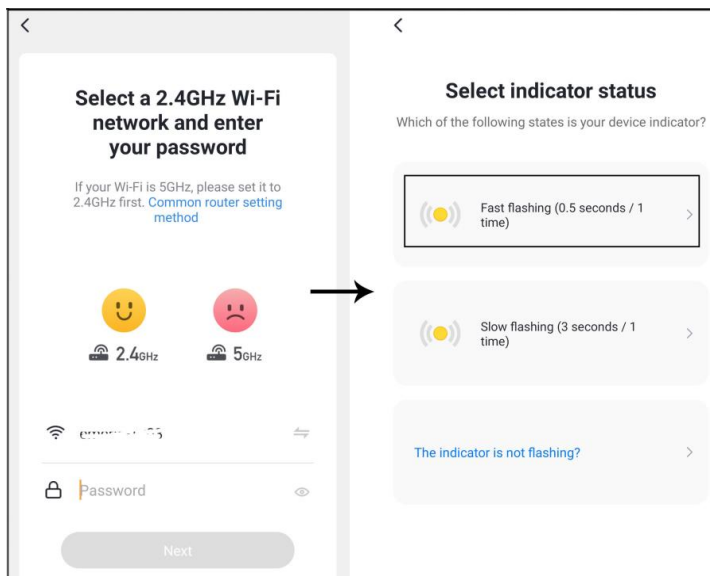

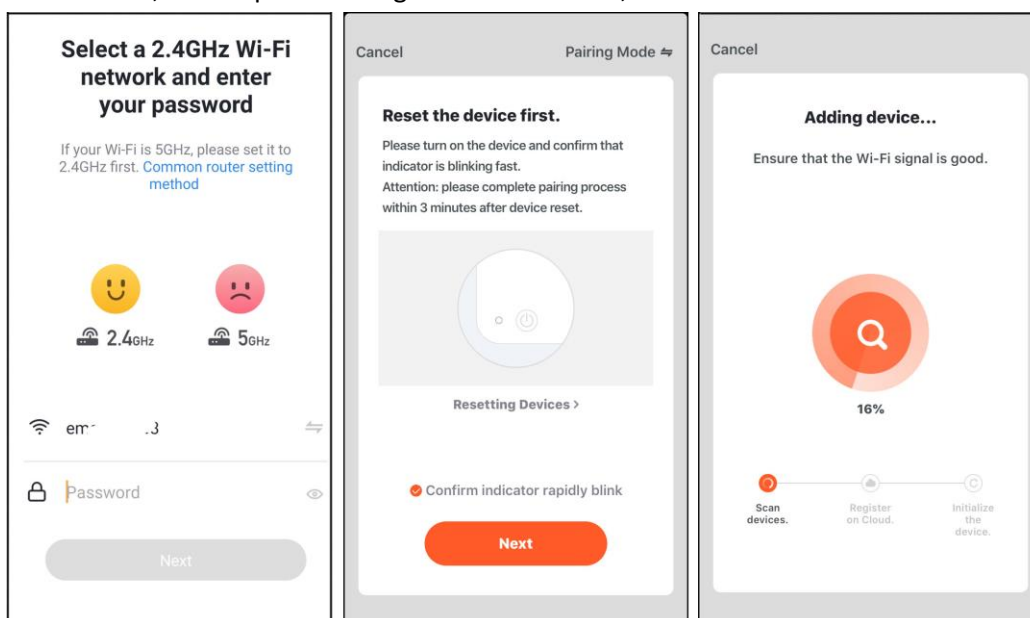

Pour « iOS », l'écran peut être légèrement différent, comme ci-dessous :



- 2) si la connexion « Fast flashing » (« Clignotement rapide ») échoue, ou TUYA suggère d'utiliser le « Slow flashing » (« Clignotement lent »). Veuillez basculer sur « Slow flashing » selon les étapes ci-dessous.  
Premièrement : remettez l'appareil en mode de veille.

Deuxièmement : appuyez longuement sur le bouton «  » pendant cinq secondes, le premier son similaire à « DI » est émis. Ne relâchez pas le bouton, continuez à appuyer dessus jusqu'à entendre un

deuxième son « DI ». Les deux boutons «  » et «  » clignotent alternativement en vert et en rouge.

Puis réessayez :

Pour « Android » : Choisissez « Slow flashing », pour arriver sur l'écran suivant ; appuyez sur « Go to Connect » (« Connecter ») pour connecter le hotspot de l'appareil, puis vous arrivez sur l'écran suivant ; choisissez « SmartLife-xxxx », puis la connexion commence.



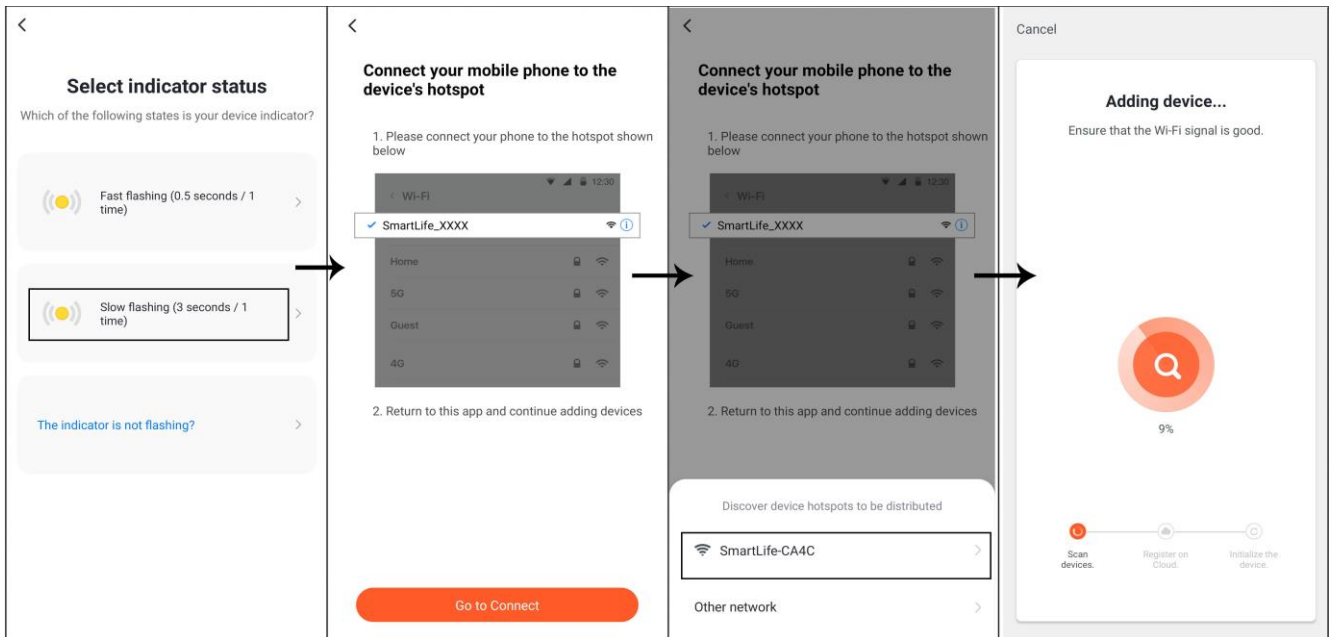

Pour « iOS » : Appuyez sur « Pairing Mode » (« Mode d'appairage ») pour passer à « AP Mode », et vous arrivez sur l'écran suivant ; cliquez sur « Confirm indicator slowly blink » (Confirmer que le voyant clignote lentement), et confirmez. Vous obtiendrez l'indication « Connectez votre téléphone portable au point d'accès sans fil de votre appareil », cliquez sur « Connecter », vous obtiendrez les paramètres WLAN, choisissez « SmartLife-XXXX ». Retournez à l'application. La connexion commence.

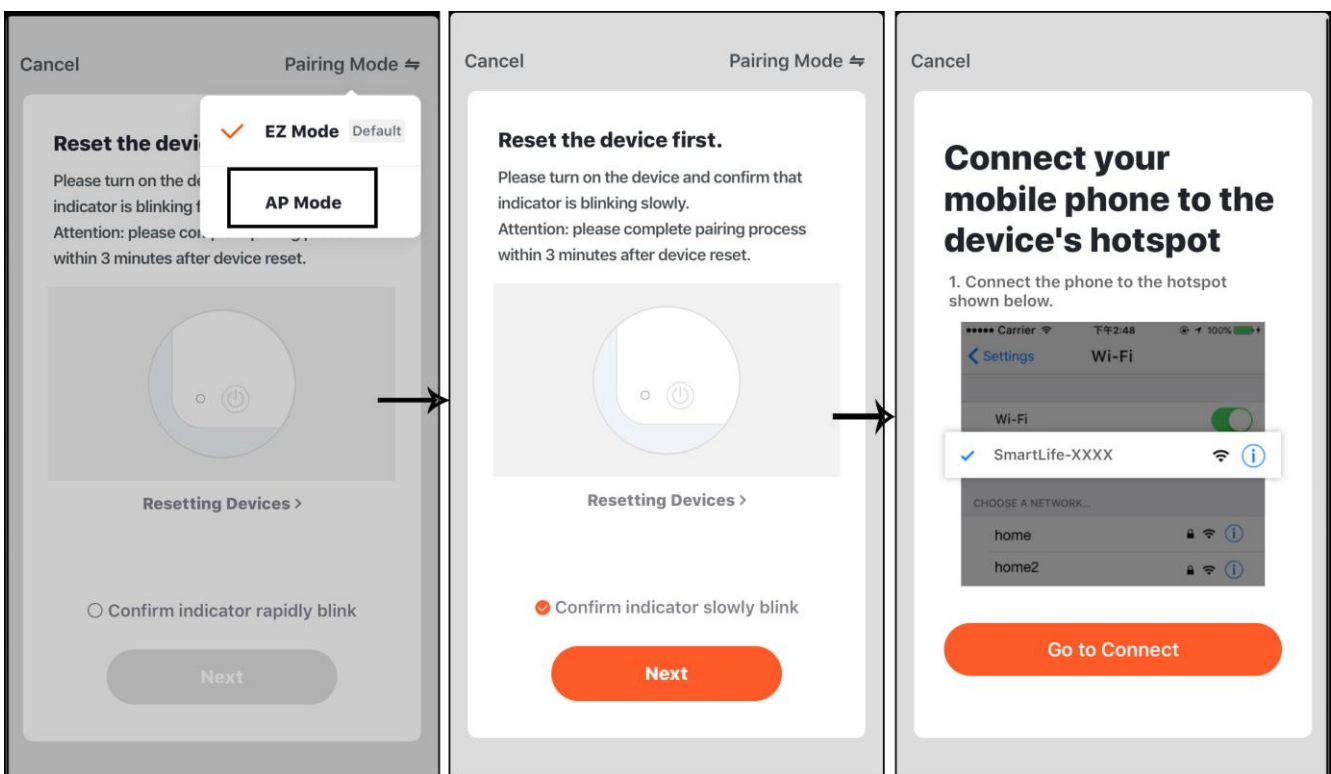

3) Une fois la connexion établie, vous verrez apparaître à l'écran « Device added successfully » (« Appareil ajouté avec succès »). Cliquez sur « Terminé », l'écran illustré sur le schéma A ci-dessous s'affichera. Maintenant, vous pouvez utiliser votre téléphone portable comme une télécommande pour contrôler votre aspirateur.

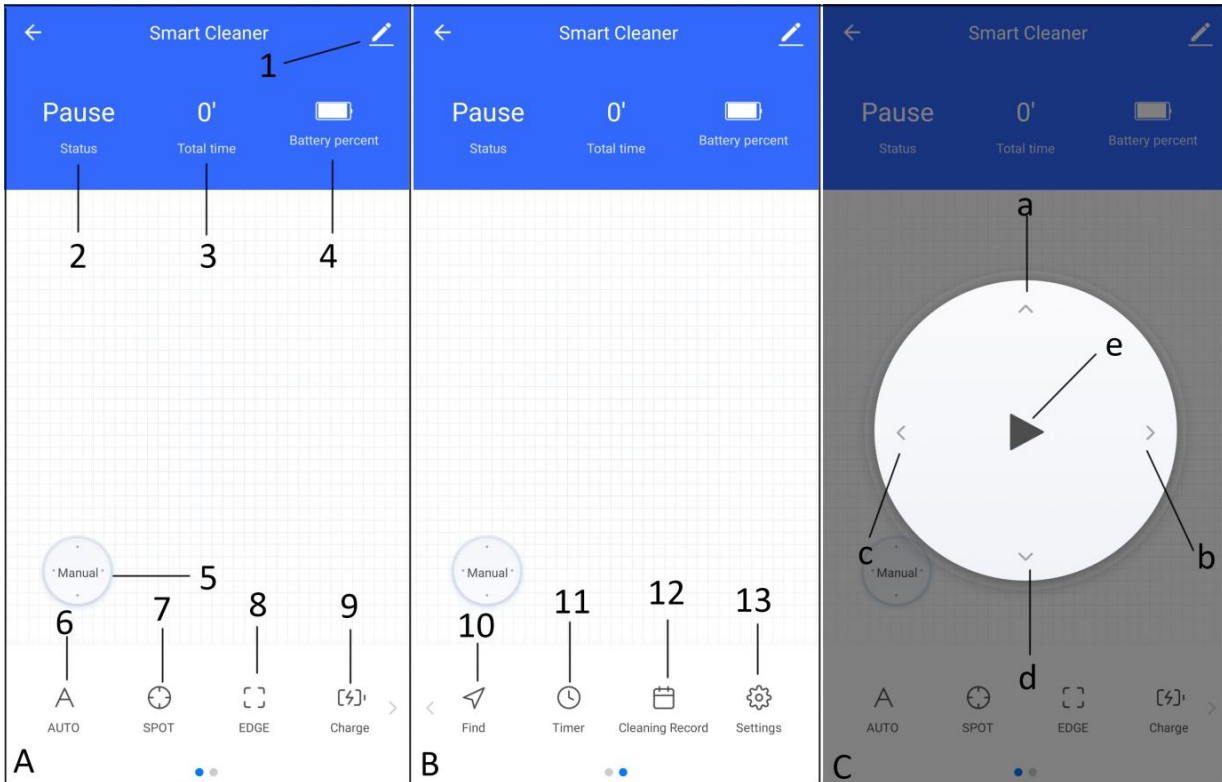

1. Plus d'informations
2. État (nettoyage, pause, chargement, veille)
3. Durée totale de fonctionnement
4. Pourcentage de la batterie
5. Contrôle manuel
6. Nettoyage automatique
7. Nettoyage localisé (nettoyage en spirale)
8. Nettoyage des coins (nettoyage en suivant les murs)
9. Recharge
10. Bouton rechercher
11. Paramétrage de la programmation
12. Historique de nettoyage
13. Réglages

Contrôle manuel (Image C)

- a) Bouton avant
- b) Bouton de virage à droite
- c) Bouton de virage à gauche
- d) Bouton arrière
- e) Bouton de démarrage/pause

### Plus d'informations

Appuyez sur le bouton « More information » (« Plus d'informations »), vous pouvez modifier les informations de base de votre appareil, supprimer votre appareil ou autres.

### Fonctionnement

1. Appuyez sur le bouton « Manual » (« Manuel ») pour entrer dans le panneau de commande manuel. Appuyez sur le bouton start/pause (démarrage/pause), l'appareil commence le nettoyage automatique ou

se met en pause (mode veille). En mode veille, appuyez ou appuyez longuement sur n'importe quelle icône de flèche pour faire fonctionner l'appareil comme vous le souhaitez.

2. Vous pouvez appuyer sur le bouton « AUTO » (automatique), « SPOT » (localisé) ou « EDGE » (coins) pour obtenir le mode de nettoyage souhaité. L'appareil se met à fonctionner. L'appareil part se charger automatiquement une fois le nettoyage terminé. Vous pouvez l'arrêter manuellement en appuyant sur le bouton start/pause (démarrage/pause).

#### Charge :

Appuyez sur le bouton « Charge » pour accéder au mode de recharge.

#### Find :

Appuyez sur le bouton « Find » (« Rechercher »), l'appareil émet trois sons d'avertissement pour vous aider à le localiser.

#### Minuterie :

Appuyez sur le bouton « Timer » (« Minuterie ») pour passer à l'écran suivant ; appuyez sur « Add » (« Ajouter ») pour créer votre programme. Appuyez sur le bouton « Sauvegarder » pour confirmer le réglage.

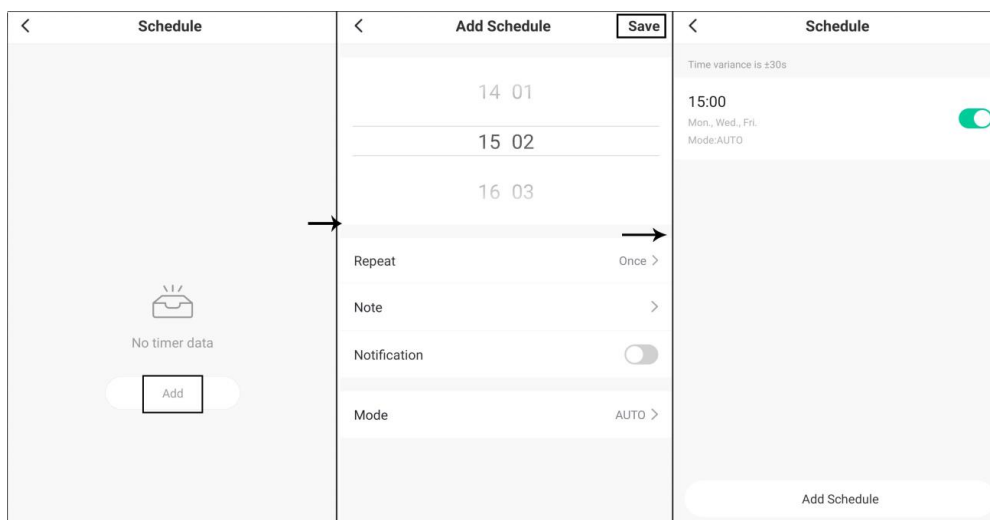

Si vous souhaitez désactiver le programme, appuyez sur l'icône «  ». Cette ligne de programmes devient grise.

Si vous souhaitez annuler le programme, appuyez longuement sur le programme sélectionné. Un petit écran apparaît, appuyez sur « Delete » (« Effacer ») pour confirmer. Pour « iOS », le mode opératoire peut différer. Vous pouvez faire glisser cette sélection de programmes vers la gauche, puis le bouton « Delete » (« Supprimer ») apparaît.

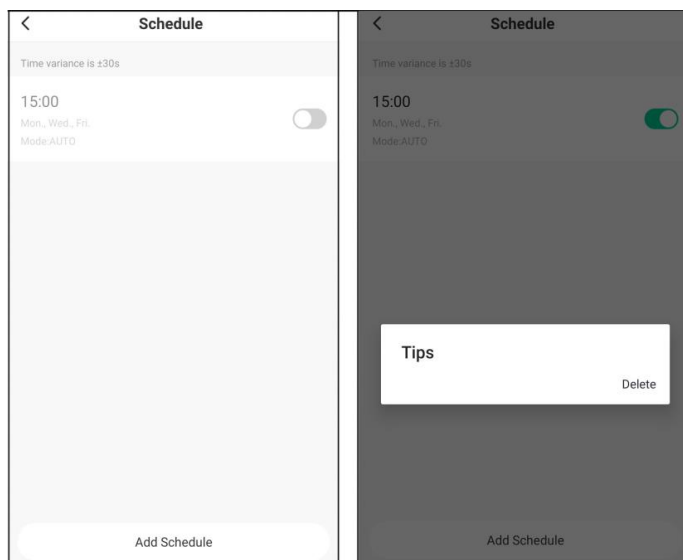

### Historique de nettoyage :

Vous pouvez retrouver votre historique de nettoyage en appuyant sur le bouton « cleaning record ».

### Réglages :

Vous pouvez retrouver l'état des accessoires et le guide du produit en appuyant sur le bouton « Settings » (« Réglages »)

### FONCTION DE NETTOYAGE

1. Ouvrez le réservoir d'eau et ajoutez de l'eau. Fermez-le fermement.
2. Humidifiez et essorez la serpillière avant utilisation.
3. Fixez correctement la serpillière au réservoir d'eau, comme illustré sur l'image.
4. Collez la serpillière sur le réservoir d'eau avec le ruban adhésif magique.

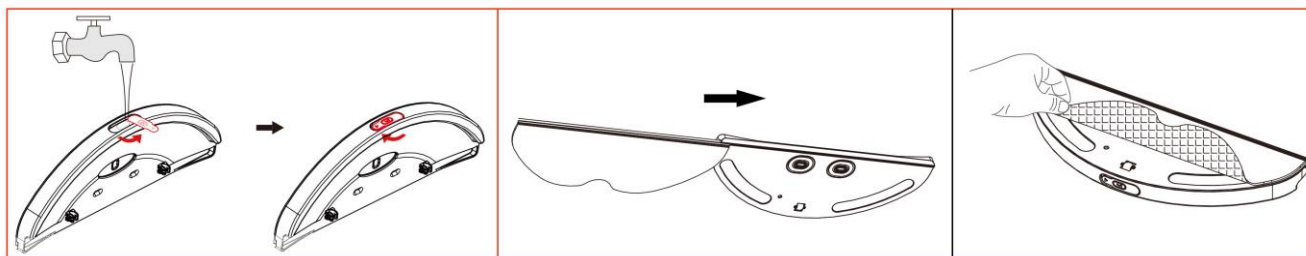

5. Retirez le bac à poussière et nettoyez-le. Fixez correctement et fermement la boucle du réservoir d'eau à l'endroit où le bac à poussière est attaché.
6. Repoussez le bac à poussière et le réservoir d'eau dans le corps principal de l'appareil.

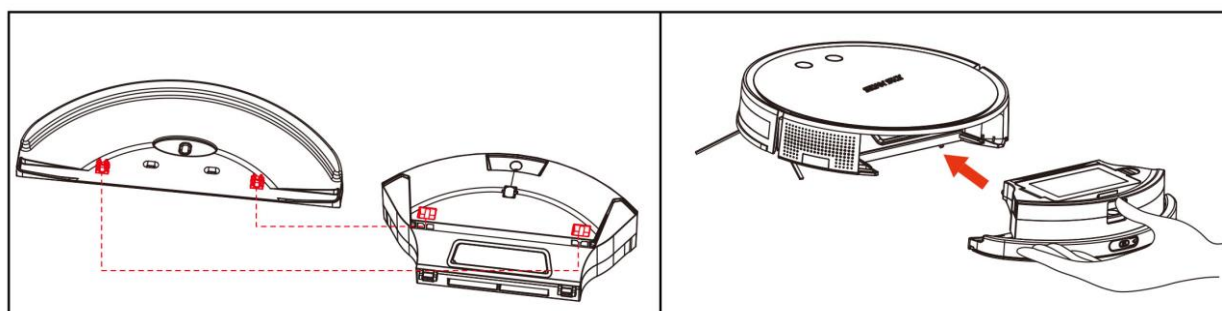

7. Appuyez sur les boutons de l'unité principale ou de la télécommande, ou utilisez la fonction APP pour commencer le nettoyage.

Remarque : N'utilisez pas la serpillière sur la moquette.

### NETTOYAGE

**Assurez-vous que l'appareil est débranché avant de le nettoyer.**

#### Nettoyage du bac à poussière et du filtre

1. Appuyez et maintenez enfoncé le bouton de déverrouillage. Puis retirez le bac à poussière.
2. Ouvrez-le pour vider la poussière.
3. Nettoyez-le avec la brosse de nettoyage et rincez la partie transparente avec de l'eau du robinet.

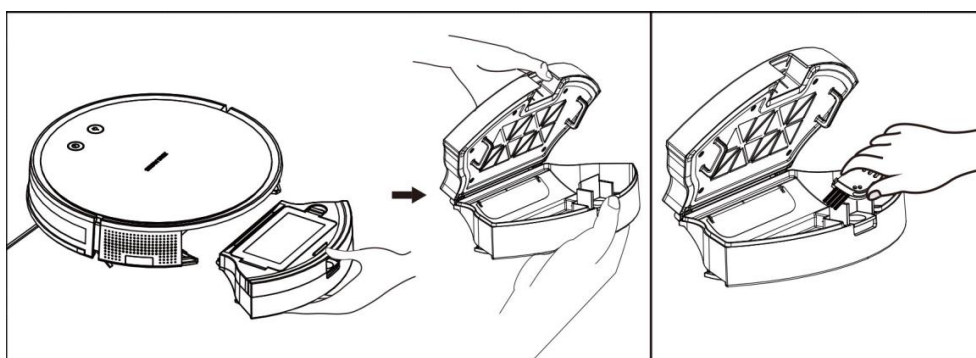

- Ouvrez le couvercle du filtre (A) pour retirer le filtre (B) et l'éponge (C).
- Frappez le filtre ou soufflez sur la poussière pour l'éjecter du filtre avec de l'air froid. Remarque : le filtre ne peut pas être nettoyé avec de l'eau.
- Rincez l'éponge sous l'eau du robinet et séchez-la soigneusement avant de la réutiliser (elle peut être séchée à l'air froid).

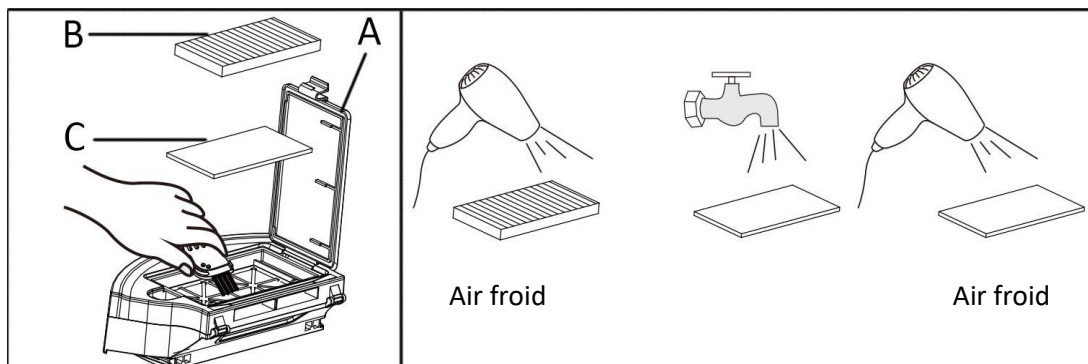

### Nettoyage de la serpillière

Enlevez le réservoir d'eau en dessous de l'appareil en forçant. Séparez la serpillière du réservoir d'eau. Rincez-les dans l'eau et laissez-les sécher.

### Nettoyage de l'entrée d'aspiration, de la brosse latérale, des roues, des capteurs d'élévation, de la fenêtre transparente et de la surface de l'appareil

- Nettoyez l'entrée d'aspiration et la paroi latérale avec la brosse de nettoyage qui doit être nettoyée régulièrement.
- Enlevez les brosses latérales avec le tournevis, puis nettoyez-les avec la brosse de nettoyage. Enlevez tous les résidus bloqués dans la fente de la brosse latérale.
- Nettoyez régulièrement les roues avant, gauche/droite avec la brosse de nettoyage et nettoyez les éventuels résidus tels que des cheveux et des bandes de tissu coincés dans les axes des roues.
- Nettoyez les capteurs d'élévation, la fenêtre transparente et la surface de l'appareil avec un chiffon doux. N'utilisez pas d'essence, d'alcool et d'autres détergents irritants pour nettoyer l'appareil.

### PANNES COURANTES

Indication de la défaillance	Panne	Solutions
Les deux boutons clignotent en rouge deux fois en émettant un son	Défaillance de la roue gauche	Vérifiez s'il y a des torsions sur la roue gauche de l'appareil
Les deux boutons clignotent en rouge trois fois en émettant un son	Défaillance de la roue droite	Vérifiez s'il y a des torsions sur la roue droite de l'appareil
Les deux boutons clignotent en rouge 4 fois en émettant un son	Défaillance hors sol	Replacer l'appareil au sol. Ne le suspendez pas dans l'air.
Les deux boutons clignotent en rouge 6 fois en émettant un son	Défaillance du capteur anti-goutte	Vérifiez si la fenêtre de détection en bas de l'appareil est anormalement protégée.
Les deux boutons clignotent en rouge 7 fois en émettant un son	Batterie faible	Remettez l'appareil sur la base de recharge pour le charger.

Les deux boutons clignotent en rouge 8 fois en émettant un son	Défaillance du pare-chocs avant	Vérifiez si le tampon d'impact de l'appareil est normal ou pas.
Les deux boutons clignotent en rouge 10 fois en émettant un son	Défaillance de la brosse latérale	Vérifiez s'il y a des éléments comme des cheveux ou des morceaux de tissu enroulés dans la brosse latérale.
Les deux boutons clignotent en rouge 11 fois en émettant un son	Défaillance de l'inspection des murs	Vérifiez si la fenêtre transparente de l'inspection des murs est protégée ou obstruée par des cheveux et du tissu.
Les deux boutons clignotent en rouge 12 fois en émettant un son	Défaillance du ventilateur	Vérifiez si les pales du ventilateur sont lâches ou enveloppées par des cheveux et du tissu.
Les deux boutons clignotent en rouge 14 fois en émettant un son	Défaillance de la recharge	L'appareil ne peut pas être alimenté ou afficher l'état de la charge. Vérifiez si l'appareil est branché au socle de chargement.
Les deux boutons clignotent en rouge 16 fois en émettant un son	Défaillance par immobilisation	Vérifiez le corps principal immobilisé.
Les deux boutons clignotent en rouge 17 fois en émettant un son	Défaillance relative à des murs virtuels (pas de défaillance si aucun mur virtuel)	Ne démarrez pas l'appareil à côté du mur virtuel de bandes magnétiques.

## CARACTÉRISTIQUES

Tension : 14.4V DC

Courant : 2500mA

Entrée d'adaptateur : 100-240V~50/60Hz

Sortie d'adaptateur : 19V  0.6A

Temps de chargement: Environ 3-5 h.

Durée de fonctionnement continu : » 90 min

Puissance maximale émise: 20 dBm

Bandes de fréquence : 2.400 ~ 2.4835GHz

Par la présente, Emerio FOB Limited déclare que cet appareil RVC-124120.1 est conforme aux exigences essentielles et aux autres dispositions pertinentes de la directive 2014/53/EU. La déclaration de conformité peut être consultée sur le site : [www.emerio.eu](http://www.emerio.eu)

## GARANTIE ET SERVICE APRÈS-VENTE

Nos appareils sont soumis à un contrôle de qualité strict avant d'être livrés. Si l'appareil a toutefois été endommagé lors de la production ou du transport en dépit des soins que nous lui donnons, retournez l'appareil au vendeur. En plus des droits juridiques, le client a la possibilité dans les limites de la garantie de déposer les réclamations suivantes:

Nous offrons une garantie de 3 ans pour l'appareil acheté à partir de la date de vente. Les défauts dus à une utilisation non conforme de l'appareil et les dommages dus à une intervention ou réparation faite par une tierce personne ou dus à l'installation de pièces qui ne sont pas d'origine ne sont pas couverts par cette garantie. Conservez toujours votre reçu, car sans celui-ci vous ne pourrez réclamer aucune sorte de garantie. Les dommages causés par le non respect des instructions de ce manuel rendront la garantie caduque, Nous décline toute responsabilité en cas de dommages indirects. Nous décline toute responsabilité en cas de dégâts

matériels ou de dommages corporels causés par une utilisation inappropriée ou si les instructions de sécurité n'ont pas été convenablement observées. Si les accessoires sont endommagés, cela ne signifie pas que toute la machine sera remplacée gratuitement. Dans de tels cas, veuillez contacter notre assistance. Des pièces brisées en verre ou en plastique sont toujours sujettes à des frais. Les défauts des consommables ou des pièces susceptibles de s'user, ainsi que le nettoyage, l'entretien ou la réparation desdites pièces ne sont pas couverts par la garantie et doivent donc être payés.

#### **APPAREIL RESPECTUEUX DE L'ENVIRONNEMENT**



Recyclage – Directive européenne 2012/19/EU

Ce symbole indique que le produit ne doit pas être jeté avec les ordures ménagères. Pour limiter les risques pour l'environnement et la santé entraînés par le rejet non contrôlé des déchets, recyclez ce produit, utilisez les réseaux de collecte de votre région ou prenez contact avec le revendeur du produit. Ce dernier pourra vous aider à le recycler.



**LA BATTERIE DOIT ÊTRE RECYCLÉE OU MISE AU REBUT D'UNE MANIÈRE APPROPRIÉE. NE PAS OUVRIR. NE PAS JETER DANS UN FEU ET NE PAS COURT-CIRCUITER.**

Fabriqué par: Emerio Deutschland GmbH

Lerchenweg 3, 40789 Monheim am Rhein, Deutschland

## **INSTRUKCJE DOTYCZĄCE BEZPIECZEŃSTWA**

Aby nie dopuścić do urazów lub uszkodzeń oraz aby maksymalnie wykorzystać możliwości urządzenia, przed rozpoczęciem jego użytkowania należy przeczytać wszystkie poniższe zalecenia. Niniejszą instrukcję należy przechowywać w bezpiecznym miejscu. W przypadku przekazania lub odstąpienia komuś tego urządzenia, do urządzenia należy dołączyć również tę instrukcję.

W przypadku uszkodzenia spowodowanego nieprzestrzeganiem przez użytkownika zaleceń podanych w niniejszej instrukcji gwarancja nie ma zastosowania. Producent/importer nie ponosi odpowiedzialności za szkody spowodowane nieprzestrzeganiem podanych w instrukcji zaleceń, zaniedbaniami oraz użytkowaniem w sposób niezgodny z wymaganiami opisanymi w instrukcji.

1. Pod warunkiem zapewnienia odpowiedniego nadzoru, pouczenia na temat bezpiecznej obsługi i dopilnowania zrozumienia zagrożeń, urządzenie może być używane przez dzieci w wieku od lat 8, osoby o ograniczeniach fizycznych, czuciowych lub psychicznych, a także osoby, którym brak jest doświadczenia lub wiedzy.
2. Dzieci nie powinny bawić się urządzeniem.
3. Dzieci nie mogą bez nadzoru wykonywać czynności związanych z czyszczeniem i konserwacją.
4. Urządzenia należy używać wyłącznie z oryginalnym zasilaczem dostarczonym wraz z urządzeniem.
5. Przed czyszczeniem lub pracami konserwacyjnymi należy odłączyć wtyczkę zasilacza z gniazdka.
6. **OSTRZEŻENIE:** By naładować baterie, używać tylko zdejmowanej jednostki zasilającej załączonej do urządzenia. <NLB060190W1U4S35>
7. To urządzenie posiada baterie, które mogą zostać wymienione wyłącznie przez wykwalifikowane osoby.
8. Przed włożeniem wtyczki do kontaktu, należy sprawdzić,



czy napięcie i częstotliwość są zgodne ze specyfikacją podaną na tabliczce znamionowej.

9. Należy dopilnować, aby kabel zasilający nie zwisał z ostrych krawędzi. Należy go trzymać z dala od gorących przedmiotów i otwartych płomieni.
10. Urządzenia i wtyczki kabla zasilającego nie wolno zanurzać w wodzie lub innych płynach. Ryzyko utraty życia wskutek porażenia prądem!
11. W celu wyjęcia wtyczki z kontaktu należy ciągnąć za wtyczkę. Nie należy ciągnąć za kabel zasilający.
12. Jeśli urządzenie wpadnie do wody, nie wolno go dotykać. Należy wyjąć wtyczkę z kontaktu, wyłączyć urządzenie i wysłać je do autoryzowanego punktu serwisowego w celu dokonania naprawy.
13. Nie należy mokrą ręką wkładać wtyczki urządzenia do kontaktu lub wyjmować jej z niego.
14. Nigdy nie należy próbować otwierać obudowy urządzenia lub samodzielnie urządzenie naprawić. Mogłoby to doprowadzić do porażeniem prądem.
15. W czasie użytkowania nie należy nigdy zostawiać urządzenia bez nadzoru.
16. Urządzenie nie zostało zaprojektowane do użytku komercyjnego. Tylko do użytku domowego.
17. Urządzenia nie należy używać do celów, do których nie jest ono przeznaczone.
18. Kabla nie należy owijać wokół urządzenia ani zaginać.
19. Nie używać urządzenia bez założonego pojemnika na kurz lub bez filtrów.
20. Urządzenie jest przeznaczone do czyszczenia podłóg w miejscach zamkniętych, w tym twarde drewniane podłogi, płytki i cienkie dywany, itp. Nie jest przeznaczone do grubych dywanów.
21. Gdy produkt jest w trakcie działania, uważaj, by uniknąć przewrócenia się.
22. Podczas stosowania lub przechowywania urządzenia, nie używaj go ani nie ustawiaj w pobliżu piekarnika, kominka

- lub innych źródeł ciepła. Może to spowodować zniekształcenie lub przedwczesne starzenie się urządzenia.
23. Urządzenia nie należy używać w potencjalnie niebezpiecznym otoczeniu. Na przykład: stacje benzynowe, zbiorników ropy, fabryki chemiczne i inne łatwopalne miejsca.
  24. Uszkodzony zasilacz, akumulator lub inne akcesoria należy wymienić tylko na oryginalne części od producenta.
  25. Nie używać na mokrym lub tłustym kurzu.
  26. Przed obsługą odsuń delikatne rzeczy (szkło, oświetlenie itp.) i inne przedmioty (długie włosy, plastikowe torby, sznur, druty, itp.), które mogą zablokować szczotkę.
  27. Nie siadaj na urządzeniu i nie wkładaj ciężkich rzeczy na nie.
  28. Regularnie czyść urządzenie. Opróżnij pojemnik na kurz.
  29. Używaj tylko oryginalnego zasilacza, akumulatora i stacji ładującej, w przeciwnym razie istnieje ryzyko uszkodzenia urządzenia i spowodowania pożaru szoku elektrycznego i wysokiego napięcia.
  30. Nie dotykaj gniazdka akumulatora ani urządzenia mokrymi rękoma, grozi to porażeniem prądem.
  31. Nie używaj urządzenia na schodach, w korytarzach, itp. bez balustrady, by zapobiec przypadkowemu spadnięciu odkurzacza i spowodowania urazów osób.
  32. Nie wkładaj ubrania ani części ciała (włosy, palce, itp.) do głównej szczotki lub kółek, może to spowodować urazy ciała.
  33. Z urządzeniem należy używać tylko oryginalnego akumulatora.
  34. Jeśli akumulator wycieka, nie dotykaj płynu, wytrzyj go suchą szmatką i zanieś do odpowiedniego pojemnika do utylizacji lub punktu zbiórki.
  35. Naładuj urządzenie, jeśli nie jest używane przez trzy miesiące.
  36. Oddaj akumulator do punktu utylizacji, gdy urządzenie jest zepsute.

## OPIS CZĘŚCI

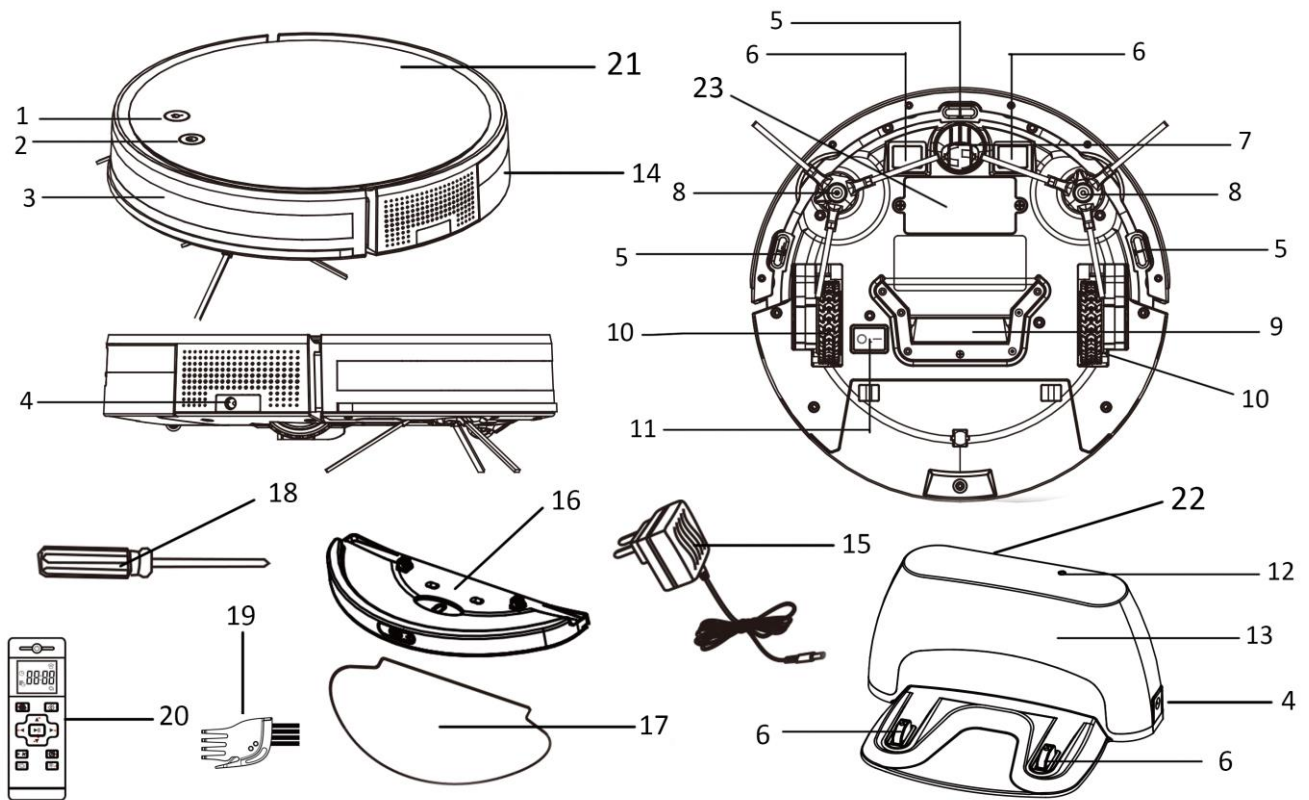

- |   |                              |
|---|------------------------------|
| 1. Przycisk ładowania                             | 13. Strefa emisji sygnału    |
| 2. Przycisk wł./czuwania                          | 14. Pojemnik na kurz         |
| 3. Przezroczyste okno (w zestawie czujnik ściany) | 15. Adapter                  |
| 4. Port ładowarki                                 | 16. Zbiornik na wodę         |
| 5. Czujnik spadku                                 | 17. Mop                      |
| 6. Trzpień ładowania                              | 18. Śrubokręt                |
| 7. Koło przednie                                  | 19. Szczotka do czyszczenia  |
| 8. Szczotka boczna                                | 20. Pilot                    |
| 9. Wejście ssące                                  | 21. Jednostka główna         |
| 10. Lewe/prawe koło                               | 22. Podstawa ładująca        |
| 11. Przełącznik zasilania                         | 23. Komora na baterie litowe |
| 12. Kontrolka                                     |                              |

## MONTAŻ SZCZOTKI BOCZNEJ

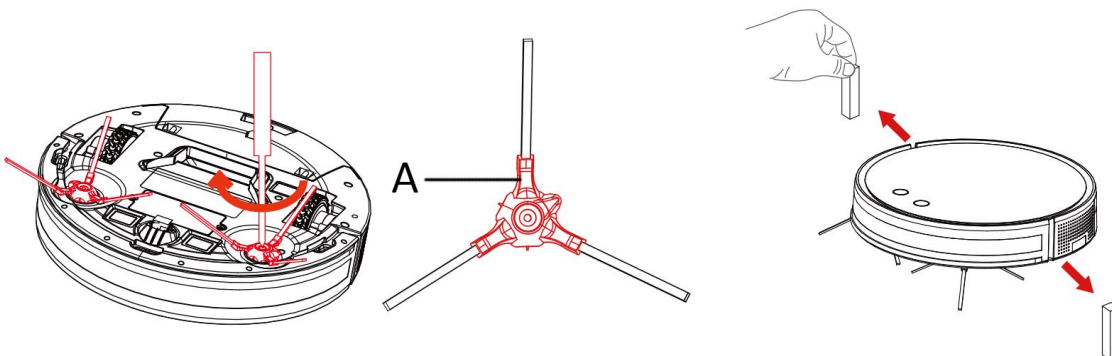

W opakowaniu cztery boczne szczotki i cztery śruby. Przymocuj dwie boczne szczotki do otworów na szczotki za pomocą śrubokrętów i dwóch śrub, zgodnie z rysunkiem.

Wskazówka: podczas instalacji i zdejmowania bocznych szczotek, wciśnij i przytrzymaj ręką uchwyt na szczotkę (A), by uniknąć uszkodzenia przekładni urządzenia spowodowanego jego obrotem.

Przed użyciem zdejmij pasek ochronny z płyty zderzaka, by zapewnić normalną obsługę urządzenia.

## SPOSÓB ŁADOWANIA

### 1. Ręczne ładowanie

Po zakończeniu czyszczenia, wyłącz urządzenie, i naładuj je za pomocą zasilacza.

- 1) Podłącz jeden koniec adaptera do portu ładowania głównej jednostki.
- 2) Podłącz drugi koniec adaptera do gniazda zasilania.

3) Podczas ładowania przycisk „” będzie migać.

4) Po pełnym naładowaniu przycisk „” będzie świecić się stale.

Uwaga:

Podczas ładowania wszystkie funkcje są zablokowane. Urządzenie włączy się po odłączeniu wtyczki.

### 2. Automatyczne ładowanie

- 1) Ustaw podstawę ładującą na płaskiej powierzchni, obok ściany.
- 2) Upewnij się, że w zakresie 0,5 metra z lewej i prawej strony i 1,5 metra z przodu podstawy ładującej nie ma żadnych przeszkód ani zagłębień.
- 3) Podłącz zasilacz do portu ładującego podstawy ładującej a następnie do gniazdka.
- 4) Wciśnij przycisk ładowania na głównej jednostce lub pilocie, urządzenie pójdzie automatycznie się naładować.

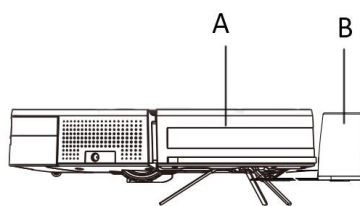
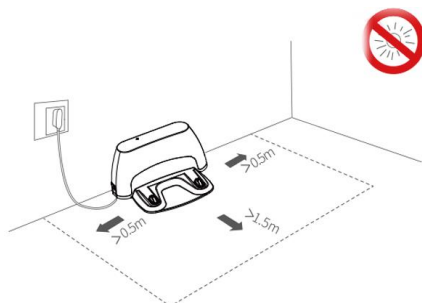







A: Jednostka główna B: podstawa ładująca

Uwaga:



- a) Włóż przewód zasilający wzdłuż ściany, by nie utrudniać pracy urządzenia.
- b) Jeśli strefa emisji sygnału na podstawie ładującej jest przykryta lub urządzenie znajduje się zbyt daleko, by otrzymać sygnał, automatyczne ładowanie nie powiedzie się.
- c) Urządzenie przejdzie automatycznie do podstawy ładującej po zakończeniu czyszczenia.
- d) Podczas czyszczenia, jeśli poziom akumulatora jest niski, urządzenie automatycznie przejdzie do podstawy ładującej.
- e) Pamiętaj, by włączyć do sieci podstawę ładującą, w przeciwnym razie urządzenie nie będzie mogło jej znaleźć.
- f) Po wciśnięciu przycisku ładowania, wyszukiwanie może się nie udać z powodu przeszkód wokół lub niskiego poziomu akumulatora.
- g) Podczas automatycznego ładowania, jeśli program czyszczenia jest ustawiony, urządzenie zacznie automatycznie czyścić, gdy nadejdzie ustawiona godzina.

## OBSŁUGA

### A. Przycisk „” i „” na głównej jednostce

1. **Włączanie:** aby włączyć urządzenie, naciśnij przełącznik wł./wył. w pozycję „I”.
2. **Wyłączanie:** aby wyłączyć urządzenie, naciśnij przełącznik wł./wył. w pozycję „O”.
3. **Tryb automatycznego czyszczenia:** w trybie czuwania, wciśnij raz przycisk „”, by rozpocząć tryb automatycznego czyszczenia.
4. **Tryb czyszczenia spiralnego :** w trybie czuwania, wciśnij dwukrotnie przycisk „”, by rozpocząć tryb czyszczenia spiralnego.
5. **Tryb czyszczenia wzdłuż ściany:** w trybie czuwania, wciśnij dwukrotnie przycisk „”, by rozpocząć tryb czyszczenia wzdłuż ściany.
6. **Zatrzymanie działania:** w trybie działania, wciśnij przycisk „” lub „”, by zatrzymać działanie.
7. **Ładowanie:** w trybie czuwania, wciśnij raz przycisk „”, by ładować.

#### Uwaga:

- 1) W trybie czuwania, oba przyciski „” i „” zaświecą się na niebiesko. Oba światła zgasną, jeśli przed działaniem urządzenie przejdzie w tryb zawieszenia, wciśnij dowolny przycisk, by opuścić ten tryb.
- 2) Jeśli poziom akumulatora jest niski, urządzenie wyłączy się automatycznie i oba światła zgasną. Tylko przycisk „” może go ponownie uruchomić. Należy naładować urządzenie.

#### Wskazówki dotyczące czyszczenia:



- (1) Jeśli chcesz wyczyścić tylko jedno pomieszczenie, zamknij drzwi.
- (2) Jeśli w pobliżu urządzenia znajdują się przeszkody, których nie może ominąć, należy je usunąć, by się ono nie zablokowało podczas czyszczenia.

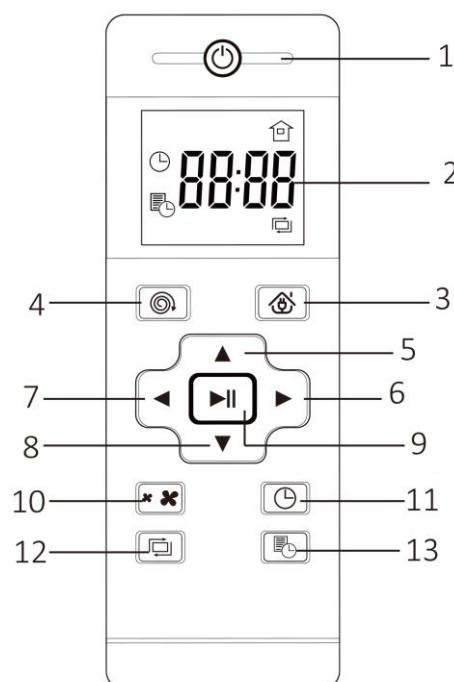

### B. Pilot

1. Przycisk trybu czuwania/zawieszenia
2. Wyświetlacz
3. Przycisk ładowania
4. Przycisk czyszczenia spiralnego
5. Przycisk do przodu
6. Przycisk skrętu w prawo
7. Przycisk skrętu w lewo
8. Przycisk do tyłu
9. Przycisk start / pauza / potwierdź



10. Nastawianie ssania
11. Nastawianie czasu
12. Czyszczenie wzdłuż ściany
13. Ustawianie programu

Przycisk	Informacje o funkcjach
Przycisk trybu czuwania/zawieszenia	<ol style="list-style-type: none"> <li>1. Podczas działania urządzenia, wciśnij przycisk, by przejść w tryb czuwania.</li> <li>2. Gdy urządzenie jest w trybie czuwania, wciśnij przycisk, by przejść w tryb zawieszenia. Wciśnij ponownie, powrót do trybu czuwania.</li> </ol>
Przycisk ładowania	Wciśnij ten przycisk, by automatycznie ładować.
Przycisk czyszczenia spiralnego	Wciśnij ten przycisk, by przejść w tryb czyszczenia spiralnego.
Przycisk do przodu	<ol style="list-style-type: none"> <li>1. Wciśnij i przytrzymaj ten przycisk, urządzenie przejdzie do przodu i zacznie czyścić. Zwolnij przycisk, urządzenie przestanie pracować.</li> <li>2. Przy ustawianiu zegara i programu, wciśnij przycisk, by zwiększyć godziny lub minuty.</li> </ol>
Przycisk skrótu w prawo	<ol style="list-style-type: none"> <li>1. Wciśnij i przytrzymaj ten przycisk, urządzenie obróci się zgodnie z ruchem wskazówek zegara i zacznie czyścić. Zwolnij przycisk, urządzenie przestanie pracować. Wciśnij raz, urządzenie obróci się i zatrzyma.</li> <li>2. Przy ustawianiu zegara i programu, wciśnij przycisk, by przejść do minut.</li> </ol>
Przycisk skrótu w lewo	<ol style="list-style-type: none"> <li>1. Wciśnij i przytrzymaj ten przycisk, urządzenie obróci się przeciwnie do ruchów wskazówek zegara i zacznie czyścić. Zwolnij przycisk, urządzenie zatrzyma się. Wciśnij raz, urządzenie obróci się i zatrzyma.</li> <li>2. Przy ustawianiu zegara i programu, wciśnij przycisk, by przejść do godzin.</li> </ol>
Przycisk do tyłu	<ol style="list-style-type: none"> <li>1. Wciśnij i przytrzymaj ten przycisk, urządzenie obróci się i przejdzie do przodu i zacznie czyścić. Zwolnij przycisk, urządzenie zatrzyma się. Wciśnij raz, urządzenie obróci się i zatrzyma.</li> <li>2. Przy ustawianiu zegara i programu, wciśnij przycisk, by zmniejszyć godziny lub minuty.</li> </ol>
Przycisk start / pauza / potwierdź	<ol style="list-style-type: none"> <li>1. Gdy urządzenie jest w trybie zawieszenia, wciśnij przycisk, by przejść w tryb automatycznego czyszczenia.</li> <li>2. Podczas działania urządzenia, wciśnij przycisk, by zatrzymać go i przejść w tryb czuwania.</li> <li>3. Przy ustawianiu zegara i programu, wciśnij przycisk, by potwierdzić ustawienie.</li> </ol>
Nastawianie ssania	Wciśnij ten przycisk, by ustawić ssanie między standardowym (800Pa  ) i dużym (1300Pa  ) .
Nastawianie czasu	<ol style="list-style-type: none"> <li>1. Wciśnij ten przycisk, godzina  zacznie migać na wyświetlaczu;</li> <li>2. Wciśnij przycisk do przodu lub do tyłu, by ustawić godzinę;</li> <li>3. Wciśnij przycisk skręć w prawo, by przejść do minut a minuta zacznie migać;</li> <li>4. Wciśnij przycisk do przodu lub do tyłu, by ustawić minuty;</li> <li>5. Wciśnij przycisk Start / pauza / potwierdź lub przycisk ustawiania zegara, by zapisać.</li> </ol>
Czyszczenie wzdłuż ściany	Wciśnij ten przycisk, urządzenie przejdzie w tryb czyszczenia wzdłuż ściany.

Ustawianie programu	<ol style="list-style-type: none"> <li>1. Wciśnij ten przycisk, godzina  zacznie migać;</li> <li>2. Wciśnij przycisk do przodu lub do tyłu, by ustawić godzinę;</li> <li>3. Wciśnij przycisk skręć w prawo, by przejść do minut a minuta zacznie migać;</li> <li>4. Wciśnij przycisk do przodu lub do tyłu, by ustawić minuty;</li> <li>5. Wciśnij przycisk Start / pauza / potwierdź lub przycisk ustawiania programu, by zapisać.</li> <li>6. Po otrzymaniu ustawienia wysłanego przez pilota, urządzenie odpowie dźwiękiem "DI DI DI".</li> <li>7. Wciśnij i przytrzymaj przycisk ustawiania programu, by anulować ustawienie: rozlegnie się dźwięk „DI DI DI” a  zniknie z wyświetlacza.</li> </ol>
---------------------	---

Wskazówki:

Podczas sterowania urządzeniem zdalnie pilotem, pozostań w zasięgu sygnału podczerwieni 7 metrów, w przeciwnym razie pilot nie będzie działał.

**C. FUNKCJA WI-FI (podręcznik do APLIKACJI może nie być regularnie aktualizowany ze względu na aktualizację wersji oprogramowania lub innych powodów. Instrukcja ta powinna być używana jako wskazania.**

Produkt jest wyposażony w funkcję Wi-Fi. Możesz pobrać APLIKACJĘ na telefon i używać jej jako pilota. Możesz sterować urządzeniem na długiej odległości ustawiając wł./wył., tryb czyszczenia, ładowanie, program, itp.

1. Pobierz APLIKACJĘ

- 1) Otwórz program sklepu APLIKACJA na telefonie. Wyszukaj „TuyaSmart” i pobierz. Jest to bezpłatne.
- 2) Pobierz aplikację skanując poniższy kod QR za pomocą urządzenia z Android 4.0/ios7.0 lub nowszą wersją.



2. Otwórz APLIKACJĘ i wybierz „Zarejestruj się”. Wpisz numer telefonu lub adres e-mail, by otrzymać kod weryfikacyjny.  
Jeśli konto już istnieje, możesz użyć swojego hasła, by się zalogować.
3. Kod weryfikacyjny zostanie przesłany na telefon lub e-mail w ciągu 60 sekund. Wpisz kod weryfikacyjny i ustaw hasło. Kliknij „Zrobione”, by potwierdzić rejestrację. Wyświetli się ekran początkowy.
4. Wybierz „Ja” a następnie „Zarządzanie domem”, by wpisać nazwę domu, ustawić położenie i pomieszczenia za pomocą inteligentnych urządzeń. Kliknij „Zapisz”, by potwierdzić ustawienie. Następnie pojawi się ekran główny.

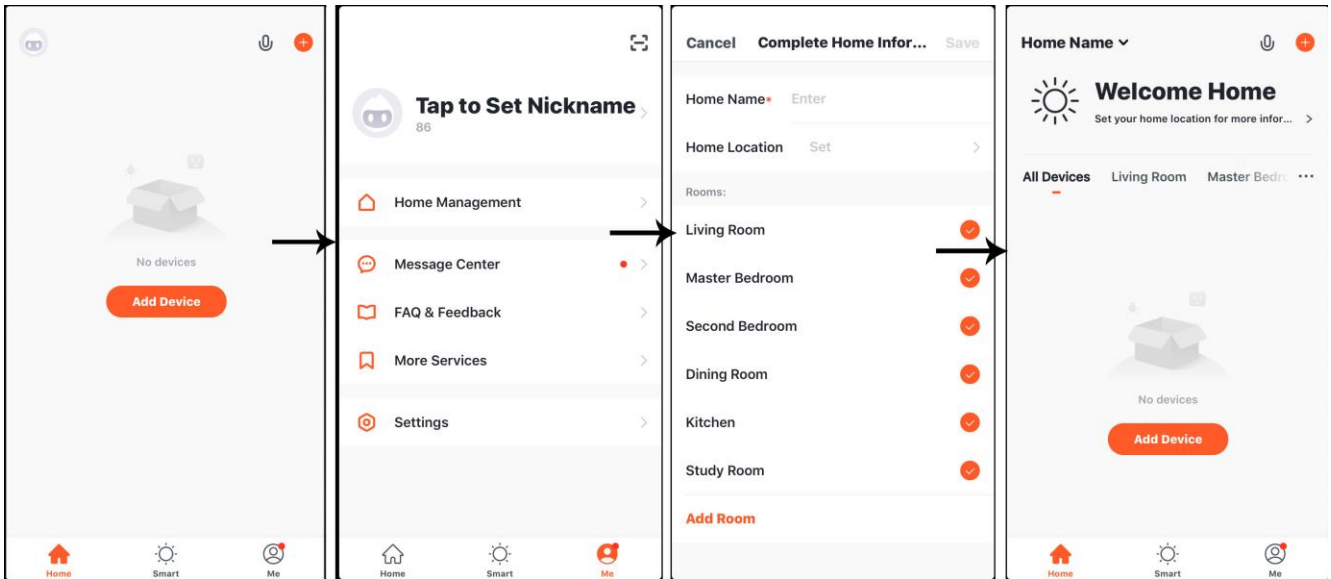

5. Podłącz odkurzacz i telefon do tego samego Wi-Fi.

1) Wciśnij przycisk „” przez pięć sekund, by włączyć funkcję Wi-Fi, rozlegnie się dźwięk „DI”, a oba

przyciski „” i „” w głównej jednostce zaczną migać na zielono i czerwono.

- Kliknij „Dodaj urządzenie”, by przejść do następnego ekranu. Wybierz „Dodaj ręcznie” i wybierz bieżącą kategorię produktu (mały sprzęt AGD -> odkurzacz), następnie przejdź do następnego ekranu.
- Wybierz sieć Wi-Fi 2.4 GHz i wpisz hasło, przejdź do następnego ekranu. Wybierz „Szybkie miganie”, połączenie rozpocznie się.

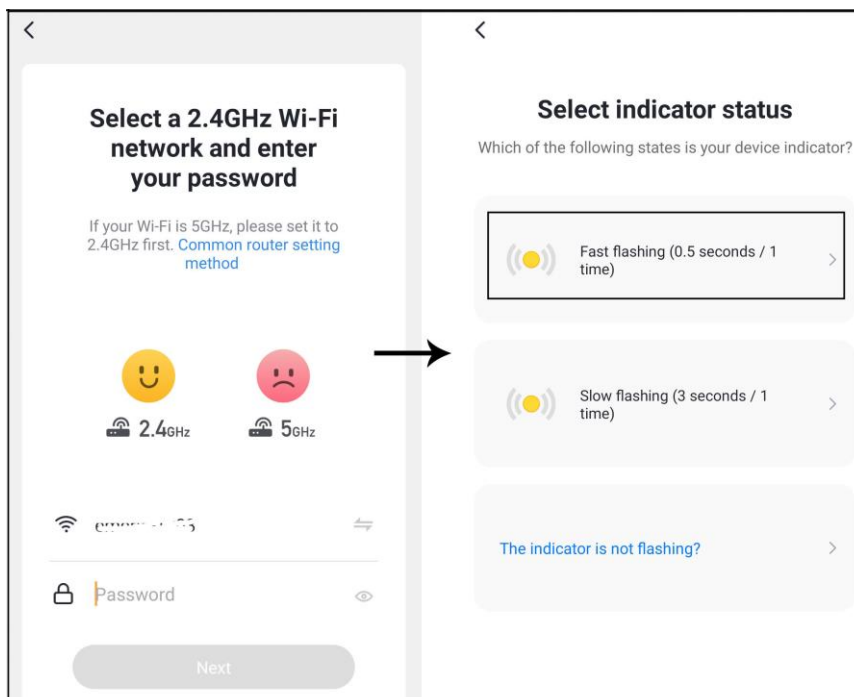



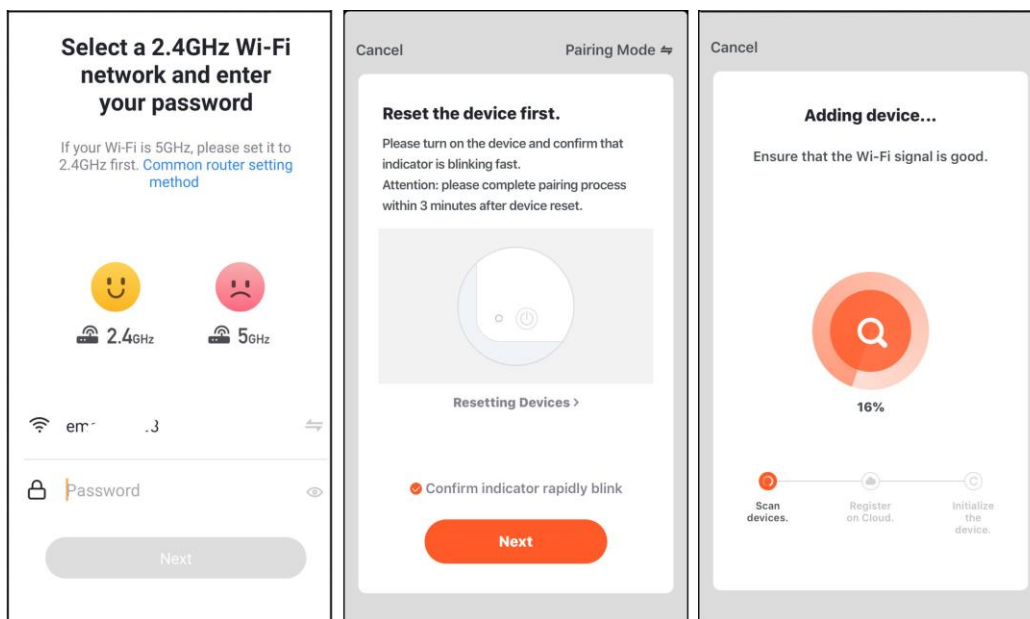

Dla „iOS”, ekran może być inny, na przykład:



- 2) Jeśli połączenie „Szybkie miganie” nie powiedzie się, lub TUYA sugeruje użycie „Wolnego migania”. Podłącz się do „Wolnego migania” zgodnie z poniższym etapem.

Po pierwsze: ustaw urządzenie w tryb gotowości.

Następnie: wciśnij przycisk „” przez 5 sekund, rozlegnie się pierwszy dźwięk „DI”. Wciąż trzymaj

przycisk wciśnięty, aż usłyszysz drugi dźwięk „DI”. Oba przyciski „” i „” zaczną migać na zielono i czerwono.

Spróbuj ponownie:

Dla „Androida”: Wybierz „Wolne miganie”, przejdziesz do następnego ekranu, dotknij „Przejdź do połączenia”, by podłączyć do hostpotu urządzenia. Przejdziesz do następnego ekranu. Wybierz „SmartLife-xxxx”, rozpocznie się podłączanie.

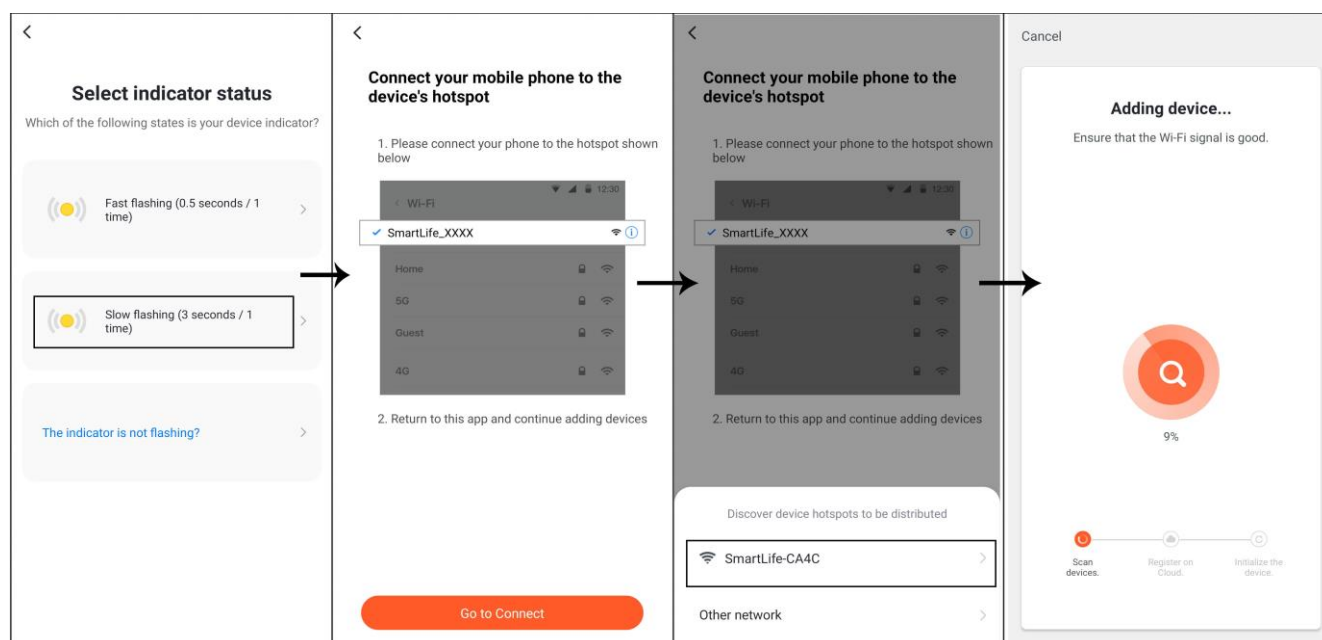

Dla „iOS”: Dotknij „Tryb parowania”, by zmienić na „Tryb AP”, przejdziesz do następnego ekranu. Kliknij „Potwierdź wolne miganie wskaźnika”, by potwierdzić. Wyświetli się wskazówka „podłącz telefon komórkowy

do hostpotu urządzenia", kliknij „Przejdź do połączenia”, przejdziesz do ustawień WLAN, wybierz „SmartLife-xxxx”. Powróć do APLIKACJI. Połączenie rozpocznie się.

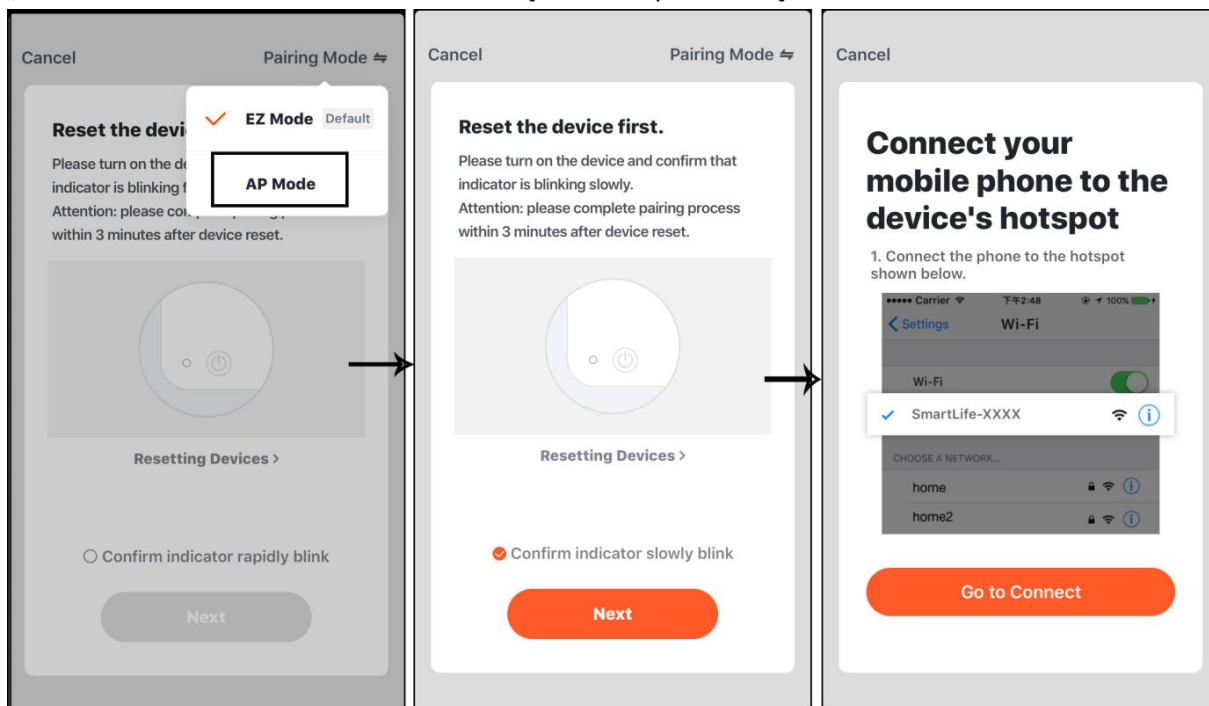

3) Po udanym połączeniu, przejdziesz do ekranu z napisem „Urządzenie dodano pomyślnie”. Kliknij ”Zrobione”, przejdziesz do ekranu jak na obrazku A. Możesz teraz używać telefonu jak pilota do sterowania odkurzaczem.

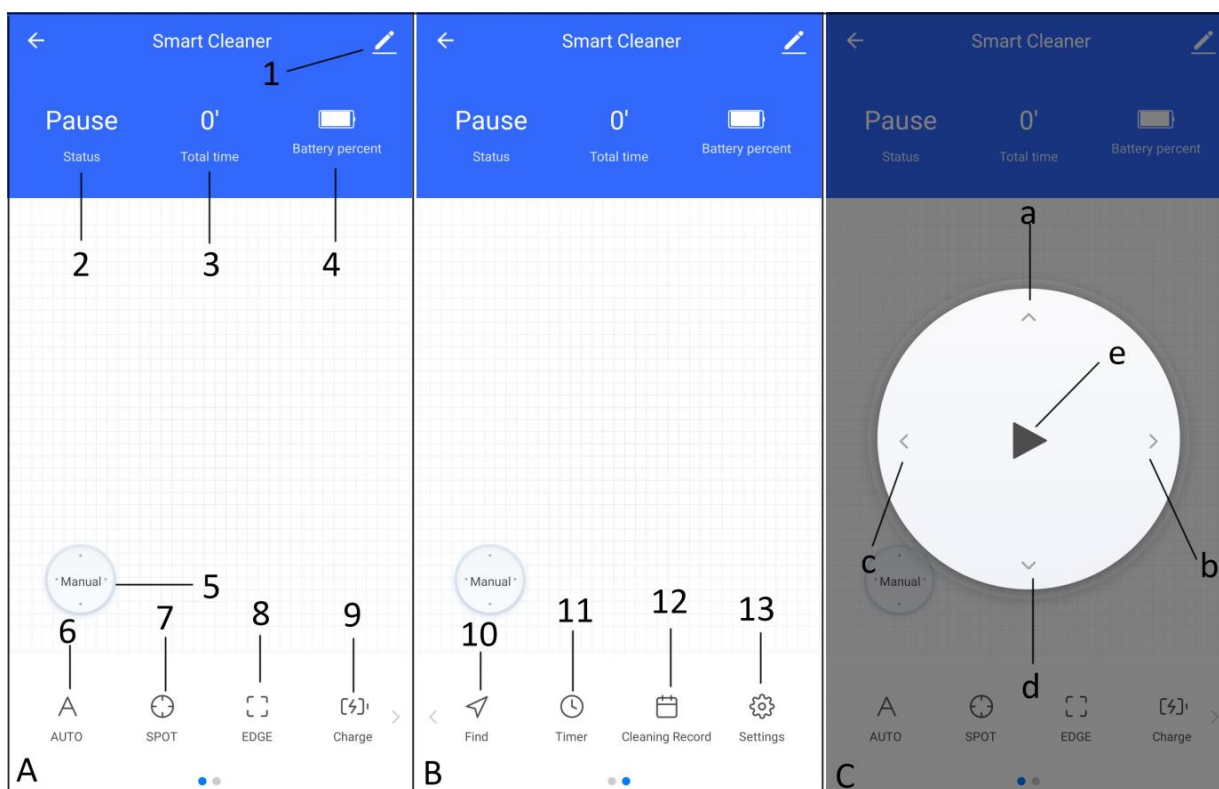

1. Więcej informacji
2. Status (czyszczenie, pauza, ładowanie, czuwanie)
3. Całkowity czas działania
4. Procent akumulatora
5. Sterowanie ręczne
6. Automatyczne czyszczenie
7. Czyszczenie plamek (czyszczenie spiralne)

8. Czyszczenie krawędzi (czyszczenie wzdłuż ściany)
9. Ładuj
10. Znajdź przycisk
11. Ustawianie programu
12. Rejestr czyszczenia
13. Ustawienia

Sterowanie ręczne (Rysunek C)

- a) Przycisk do przodu
- b) Przycisk skrętu w prawo
- c) Przycisk skrętu w lewo
- d) Przycisk do tyłu
- e) Przycisk start / pauza

### Więcej informacji

Dotknij przycisk „Więcej informacji”, możesz zmienić podstawowe informacje o swoim urządzeniu, usunąć urządzenie itp.

### Sposób przygotowania

1. Dotknij przycisk „Ręczne”, by przejść do panelu sterowania ręcznego. Wciśnij przycisk start/pauza, urządzenie rozpocznie automatyczne czyszczenie lub pauzę (w trybie czuwania). W trybie czuwania dotknij lub długo dotknij dowolną ikonę ze strzałą, by obsługiwać urządzenie.
2. Możesz dotknąć przyciski „AUTO”, „SPOT” lub „KRAWĘDŹ”, by uzyskać żądany tryb czyszczenia, urządzenie zacznie działać. Po zakończeniu czyszczenia urządzenie przejdzie do automatycznego ładowania. Możesz zatrzymać je ręcznie dotykając przycisku start/pauza.

### Ładowanie:

Dotknij przycisk „Ładuj”, by przejść do trybu ładowania.

### Znajdź:

Dotknij przycisk „Znajdź”, rozlegnie się trzykrotnie dźwięk brzęczyka, urządzenie będzie się lokalizować.

### Minutnik:

Dotknij przycisk „Zegar”, by przejść do następnego ekranu, dotknij „Dodaj”, możesz tu ustawić swój program. Kliknij „Zapisz”, by potwierdzić ustawienie.

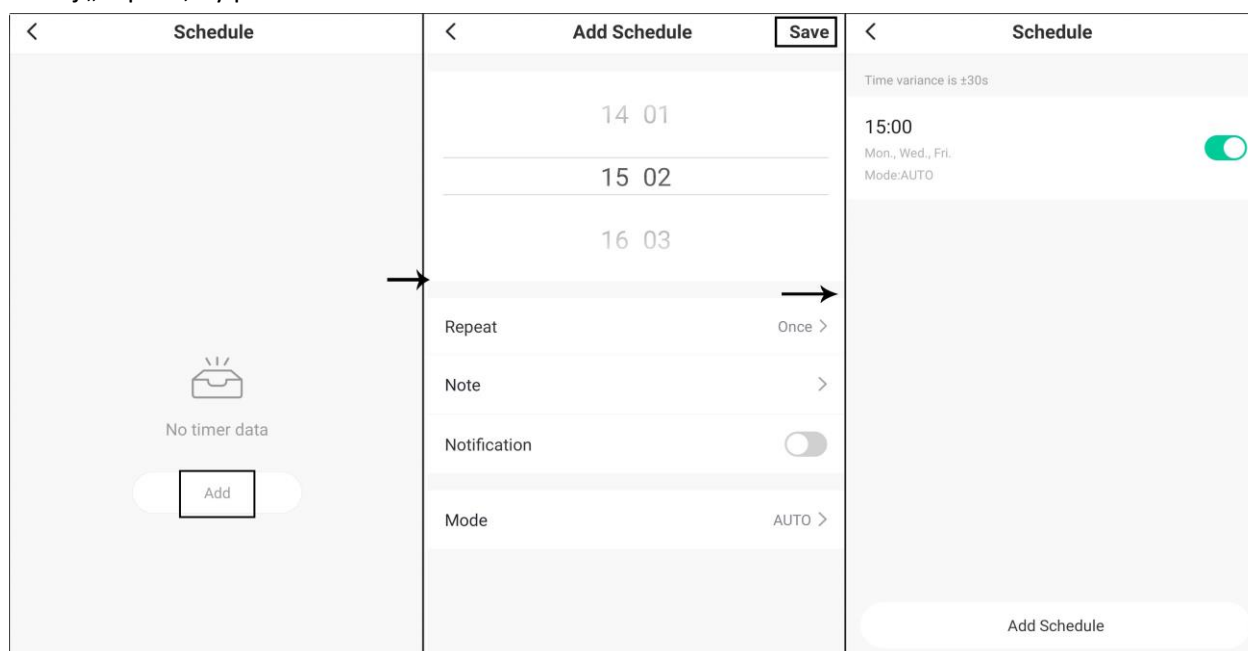

Jeśli chcesz wyłączyć program, dotknij ikony „”. Ten rząd programu stanie się szary.

Jeśli chcesz usunąć program, dotknij długo wybrany program. Mały ekran wyświetli się, dotknij „Usuń”, by potwierdzić. Dla „iOS”, działanie może być inne. Możesz przesunąć wybór programu w lewo, wyświetli się wtedy przycisk „Usuń”.

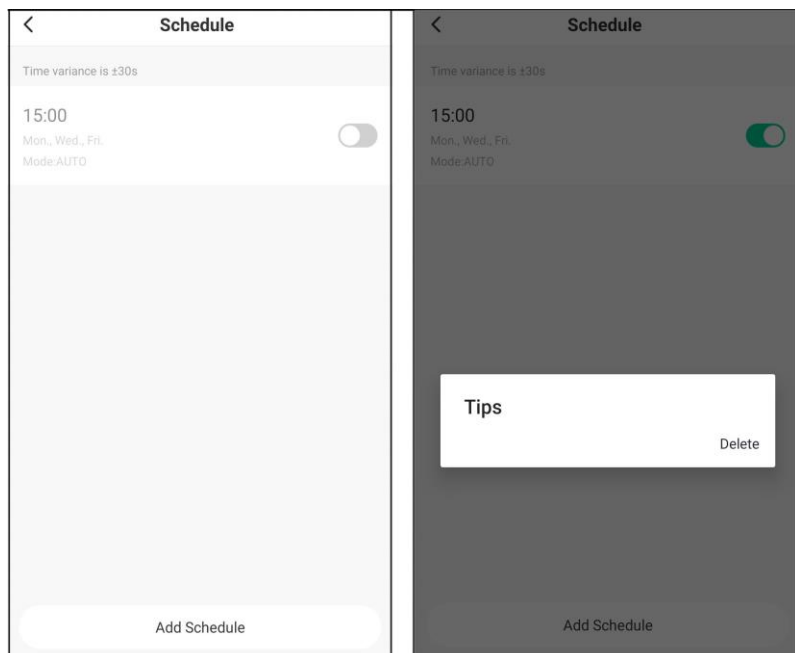

### Rejestr czyszczenia

Możesz znaleźć rejestr czyszczenia za pomocą przycisku „rejestr czyszczenia”.

### Ustawienia:

Możesz znaleźć warunki używania akcesoriów u podręcznik produktu za pomocą przycisku „Ustawianie”.

### FUNKCJA MOPU

1. Otwórz zamknięcie uszczelki zbiornika na wodę i wlej do niego wody. Zamknij mocno zamknięcie uszczelki.
2. Zwilż i wyciśnij mop przed użyciem.
3. Przymocuj poprawnie mop do pojemnika na wodę, zgodnie z rysunkiem.
4. Przymocuj mop do pojemnika na wodę za pomocą taśmy.

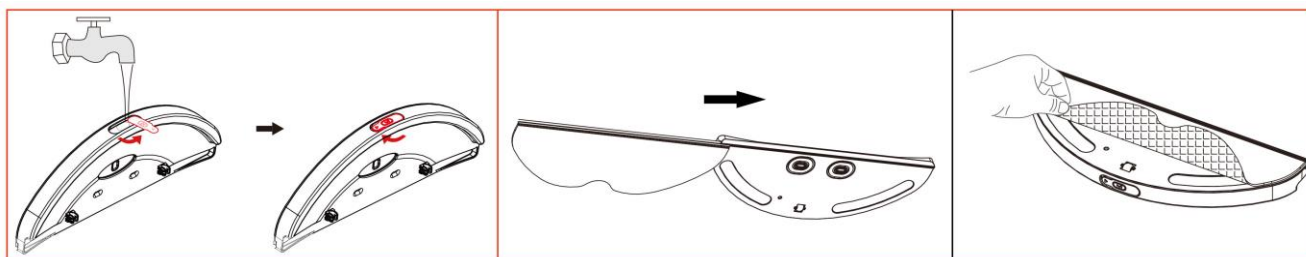

5. Wyciągnij pojemnik na kurz i wyczyść go, przymocuj mocno klamrę pojemnika na wodę do miejsca z klipsem na pojemniku na kurz.
6. Włóż z powrotem pojemnik na kurz i na wodę do głównej obudowy.

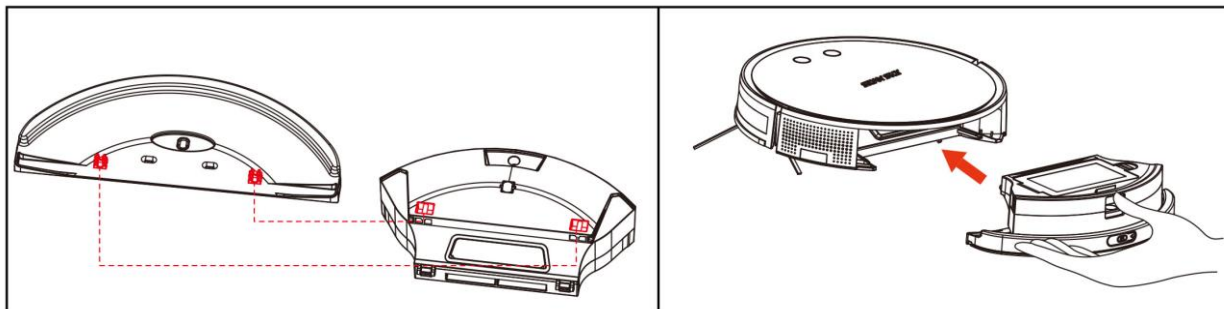

7. Wciśnij przyciski na głównej jednostce lub pilocie lub użyj funkcji APLIKACJI, by rozpocząć czyszczenie.  
 Uwaga: Nie używaj funkcji mopa na dywanach.

## CZYSZCZENIE

**Upewnij się, że urządzenie jest odłączone z sieci przed czyszczeniem.**

### Czyszczenie pojemnika na kurz i filtra

1. Wciśnij i przytrzymaj przyciski odblokowania i wyjmij pojemnik na kurz.
2. Otwórz pojemnik na kurz, by go opróżnić.
3. Wyczyść go czystą szczotką i opłukaj przezroczystą część pod bieżącą wodą.

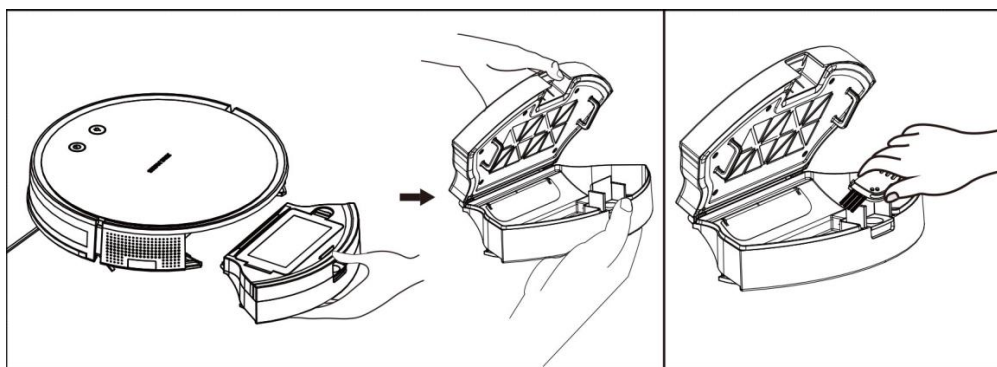

4. Otwórz pokrywkę filtra (A), by wyjąć filtr (B) i gąbkę (C).
5. Opróżnij kurz z filtra za pomocą chłodnego powietrza. Uwaga: Filtra nie należy czyścić w wodzie.
6. Opłucz gąbkę w bieżącej wodzie i wysusz dokładnie przed ponownym użyciem (można ją wysuszyć chłodnym powietrzem).

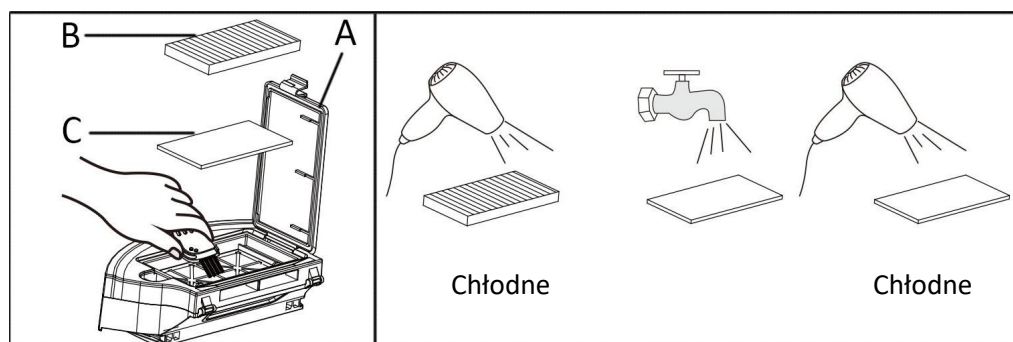

### Czyszczenie elementów mopa.

Wyjmij pojemnik na wodę z podstawy urządzenia. Oddziel mop i pojemnik na wodę. Opłucz w wodzie i susz w cieniu.

### Czyszczenie wejścia ssącego, bocznej szczotki, kół, czujników spadku, okna przezroczystego oraz powierzchni urządzenia.

1. Wyczyść wejście ssące i boczną ściankę szczotką czyszczącą, którą należy regularnie czyścić.
2. Wyjmij boczne szczotki i wyczyść je szczotką czyszczącą, usuń splątania w bocznych szczotkach.
3. Regularnie czyść przednie koło oraz lewe/prawe koło szczotką czyszczącą i usuwaj wplątane włosy lub kawałki tkanin z osi kół.

4. Wyczyść czujniki spadku, okno przezroczyste oraz powierzchnię produktu za pomocą miękkiej szmatki. Nie używaj benzyny, alkoholu i innych silnych, drażniących płynów czyszczących do czyszczenia urządzenia.

#### POWSZECHNE USTERKI

Niepoprawne wskazywanie	Awaria	Rozwiązania
Oba przyciski migają na czerwono z jednym sygnałem	Awaria lewego koła	Sprawdź, czy lewe koło urządzenia nie jest wygięte.
Oba przyciski migają trzykrotnie na czerwono z jednym sygnałem	Awaria prawego koła	Sprawdź, czy prawe koło urządzenia nie jest wygięte.
Oba przyciski migają 4 razy na czerwono z jednym sygnałem	Awaria Poza terenem	Przenieś urządzenie na podłogę. Nie zawieszaj w powietrzu.
Oba przyciski migają 6 razy na czerwono z jednym sygnałem	Awaria czujnika zapobiegającego przewróceniu	Sprawdź, czy okno czujnikowe na spodzie urządzenia jest poprawnie osłonięte,
Oba przyciski migają 7 razy na czerwono z jednym sygnałem	Niski poziom akumulatora	Urządzenie musi powrócić do podstawy ładującej, by się naładować.
Oba przyciski migają 8 razy na czerwono z jednym sygnałem	Awaria przedniego zderzaka	Sprawdź, czy zderzak urządzenia jest prawidłowy.
Oba przyciski migają 10 razy na czerwono z jednym sygnałem	Awaria bocznej szczotki	Sprawdź, czy takie przedmioty jak włosy lub kłaczki.
Oba przyciski migają 11 razy na czerwono z jednym sygnałem	Awaria kontroli ściany	Sprawdź, czy przezroczyste okno kontroli ściany nie jest zasłonięte lub zablokowane włosami lub kłaczkami.
Oba przyciski migają 12 razy na czerwono z jednym sygnałem	Awaria wentylatora	Sprawdź, czy łopatki wentylatora nie są poluzowane lub nie znajdują się na nich włosy lub kłaczki.
Oba przyciski migają 14 razy na czerwono z jednym sygnałem	Awaria ładowania	Urządzenie nie ładuje się lub wyświetla stan ładowania. Sprawdź, czy urządzenie jest podłączone do podstawy ładującej.
Oba przyciski migają 16 razy na czerwono z jednym sygnałem	Awaria blokady	Sprawdź, czy główna obudowa nie jest zablokowana.
Oba przyciski migają 17 razy na czerwono z jednym sygnałem	Awaria ściany wirtualnej (awaria nieistniejąca, jeśli brak wirtualnej ściany)	Nie uruchamiaj urządzenia w pobliżu paska magnetycznego wirtualnej ściany.

#### SPECYFIKACJA PRODUKTU

Napięcie: 14.4V DC

Natężenie prądu: 2500mA

Wejście adaptera: 100-240 V~ 50/60 Hz

Wyjście adaptera: 19V  0.6A

Czas ładowania: Około 3-5 godziny

Ciągły czas działania: » 90min.

Maks. moc przenoszenia: 20 dBm

Zakres częstotliwości: 2.400 ~ 2.4835GHz

Firma Emerio FOB Limited niniejszym deklaruje, że urządzenie radiowe typu RVC-124120.1 jest zgodne z Dyrektywą 2014/53/UE.

Pełny tekst deklaracji zgodności UE jest dostępny w Internecie pod adresem: [www.emerio.eu](http://www.emerio.eu)

### **GWARANCJA I SERWIS KONSUMENCKI**

Przed dostarczeniem do klienta nasze urządzenia poddawane są rygorystycznej kontroli jakości. Jeśli, pomimo wszelkich starań, podczas produkcji lub transportu pojawi się uszkodzenie, należy zwrócić urządzenie do sprzedawcy. Dodatkowo do stosowanych powszechnie przepisów, nabywca ma prawo do reklamacji na podstawie warunków niniejszej gwarancji:

Dla każdego zakupionego urządzenia zapewniamy 3 lata gwarancji, poczynając od dnia zakupu. Uszkodzony produkt można zwrócić bezpośrednio w punkcie zakupu.

Niniejsza gwarancja nie obejmuje uszkodzeń spowodowanych niewłaściwą obsługą urządzenia, usterek w wyniku modyfikacji i napraw wykonanych przez strony trzecie lub w wyniku użycia nieoryginalnych części. Należy zachować dowód zakupu, który jest jedyną podstawą złożenia roszczenia gwarancyjnego. Producent nie ponosi odpowiedzialności za uszkodzenia powstałe w wyniku nieprzestrzegania instrukcji obsługi. Powoduje to unieważnienie gwarancji. Producent nie ponosi odpowiedzialności za szkody materiałowe ani obrażenia ciała spowodowane niewłaściwą obsługą urządzenia i nieprzestrzeganiem instrukcji obsługi. Uszkodzenie akcesoriów nie oznacza bezpłatnej wymiany całego urządzenia. W takim wypadku prosimy o kontakt z naszym serwisem. Stłuczone elementy szklane lub pęknięte elementy plastikowe są wymieniane za opłatą. Uszkodzenia materiałów eksploatacyjnych lub części podlegających zużyciu, a także czyszczenie, konserwacja i wymiana wspomnianych części nie jest objęta gwarancją i podlega opłacie.

### **USUWANIE PRZYJAZNE ŚRODOWISKU**



Recykling – Dyrektywa europejska nr 2012/19/UE

Ten znak oznacza, że urządzenia nie należy wyrzucać razem z innymi odpadami domowymi. Aby zapobiec możliwym szkodom dla środowiska i zdrowia ludzi spowodowanym niekontrolowaną

■ utylizacją odpadów, poddaj produkt procesowi recyklingu w celu promowania zrównoważonego ponownego wykorzystywania zasobów materiałowych. Aby zwrócić zużyte urządzenie, skorzystaj z systemu oddawania zużytych produktów lub skontaktuj się ze sprzedawcą. Sprzedawca może przyjąć produkt w celu przeprowadzenia bezpiecznego dla środowiska recyklingu.



**BATERIĘ NALEŻY ODPOWIEDNIO ZUTYLIZOWAĆ LUB PODDAĆ RECYKLINGOWI. NIE OTWIERAĆ. NIE WRZUCAĆ DO OGNIA, NIE ZWIERAĆ STYKÓW.**

Wyprodukowane przez: Emerio Deutschland GmbH  
Lerchenweg 3, 40789 Monheim am Rhein, Deutschland



Hersteller:

Emerio Deutschland GmbH

Lerchenweg 3, 40789 Monheim am Rhein, Deutschland

