

DO IT+GARDEN
MIGROS

Bedienungsanleitung Mode d'emploi Istruzioni d'uso

6142.324
Turmventilator
Ventilateur tour
Ventilatore torre

FRIO



Inhalt – Teneur – Contenuto

Bedienungsanleitung – Deutsch.....	- 2 -
Mode d'emploi – Français.....	- 9 -
Manuale d'istruzioni – Italiano.....	- 16 -

SICHERHEITSHINWEISE

Lesen Sie vor dem Gebrauch unbedingt die nachfolgenden Anleitungen, um Verletzungen oder Beschädigungen zu vermeiden und das beste Ergebnis mit dem Gerät zu erzielen. Bewahren Sie diese Bedienungsanleitung an einem sicheren Ort auf. Wenn Sie dieses Gerät an eine andere Person weitergeben, stellen Sie sicher, dass Sie auch diese Bedienungsanleitung aushändigen.

Im Falle von Beschädigungen, die durch die Missachtung der Anleitungen in dieser Bedienungsanleitung verursacht wurden, wird die Garantie ungültig. Der Hersteller/Importeur haftet nicht für Schäden, die durch Missachtung der Bedienungsanleitung, fahrlässigen Gebrauch oder Benutzung, die nicht in Übereinstimmung mit den Anforderungen dieser Bedienungsanleitung erfolgt, verursacht wurden.

1. Dieses Gerät kann von Kindern ab 8 Jahren und Personen mit eingeschränkten körperlichen, sensorischen oder geistigen Fähigkeiten oder mangelnder Erfahrung und Kenntnis benutzt werden, wenn sie beaufsichtigt werden oder in die sichere Benutzung des Gerätes unterwiesen werden und die damit verbundenen Gefahren verstehen.
2. ⚠VORSICHT! Kinder dürfen nicht mit dem Gerät spielen.
3. Die Reinigung und vom Benutzer auszuführende Wartungsarbeiten dürfen von Kindern nur unter Aufsicht durchgeführt werden.
4. ⚠VORSICHT! Wenn das Netzkabel beschädigt ist, muss es vom Hersteller, seinem Kundendienst oder einer ähnlich qualifizierten Person ausgewechselt werden, um Gefahren zu vermeiden.
5. ACHTUNG: Bevor Sie den Stecker mit der Netzsteckdose verbinden, prüfen Sie bitte, ob die Spannung und die Frequenz mit den Angaben auf dem Typenschild übereinstimmen.

6. Ziehen Sie den Netzstecker aus der Steckdose, wenn das Gerät nicht benutzt und bevor es gereinigt wird.
7. Achten Sie darauf, dass das Netzkabel nicht über scharfe Kanten hängt und halten Sie es von heißen Objekten und offenen Flammen fern.
8. ⚠️**WARNUNG!** Tauchen Sie das Gerät oder den Netzstecker nicht in Wasser oder andere Flüssigkeiten. Es besteht Lebensgefahr aufgrund von Stromschlag!
9. Um den Stecker aus der Steckdose zu entfernen, ziehen Sie am Stecker. Ziehen Sie nicht am Kabel.
10. Berühren Sie das Gerät nicht, wenn es ins Wasser gefallen ist. Ziehen Sie den Stecker aus der Steckdose, schalten Sie das Gerät aus und schicken Sie es an einen autorisierten Kundendienst zwecks Reparatur.
11. Den Netzstecker des Gerätes nicht mit einer nassen Hand aus der Steckdose ziehen oder mit der Steckdose verbinden.
12. Versuchen Sie unter keinen Umständen, das Gehäuse des Gerätes zu öffnen oder das Gerät selbst zu reparieren. Dies könnte einen Stromschlag verursachen.
13. **ACHTUNG:** Lassen Sie das Gerät während des Gebrauchs niemals unbeaufsichtigt.
14. Dieses Gerät ist nicht für den gewerblichen Gebrauch konzipiert.
15. Verwenden Sie das Gerät nur zu seinem bestimmungsgemässen Zweck.
16. Wickeln Sie das Kabel nicht um das Gerät und knicken Sie es nicht.
17. Halten Sie das Gerät von Feuchtigkeit fern und schützen Sie es vor Spritzern.
18. Benutzen Sie das Gerät auf einer ebenen, trockenen und hitzebeständigen Fläche.
19. Lagern oder benutzen Sie das Gerät nicht im Freien.
20. Bewahren Sie das Gerät an einem trockenen, für Kinder unzugänglichen Ort (in seiner Verpackung) auf.
21. Stecken Sie niemals Finger oder andere Objekte durch das Ventilatorschutzgitter, wenn der Ventilator läuft.

22. ⚠VORSICHT! Benutzen Sie das Gerät niemals solange die Schutzgitter des Ventilators nicht angebracht sind. Verletzungsgefahr!
23. Das Gerät muss vor dem Gebrauch komplett zusammengebaut werden.
24. Achten Sie auf langes Haar! Es kann sich aufgrund der Luftwirbel im Ventilator verfangen.
25. Richten Sie den Luftstrom nicht über längere Zeit auf Personen.
26. Der Rotorschutz darf zur Reinigung der Rotorklingen nicht zerlegt/geöffnet werden.

BESCHREIBUNG DER TEILE

1. Bedienfeld und Anzeige
2. Luftauslass
3. Unterteil
4. Fernbedienung

BEDIENFELD UND ANZEIGE

(1) Bedienfeld

- a. Timer
- b. Schwenkfunktion
- c. Ein-/Aus-Taste
- d. Geschwindigkeitstaste
- e. Modus

(2) Anzeige

- f. Natürlicher Modus
- g. Sleep-Modus (Schlafmodus)
- h. Timer-Anzeige
- i. Geschwindigkeitsanzeige
- j. Schwenkfunktion-Anzeige

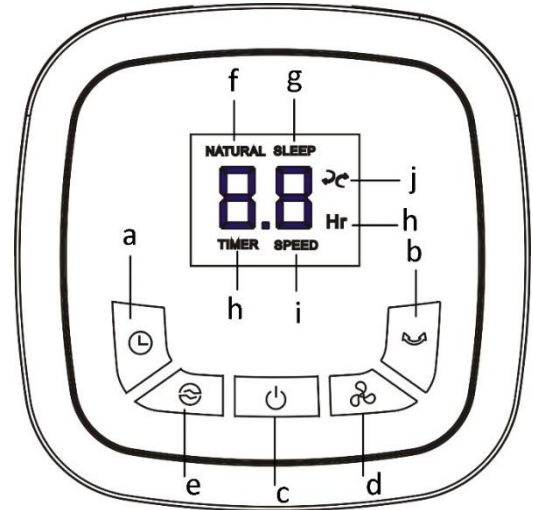
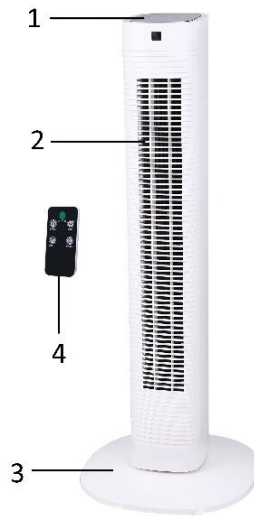

FERNBEDIENUNG

Zu dem Gerät gehört eine Fernbedienung. Setzen Sie in diese Fernbedienung eine Batterie vom Typ CR2025 ein. Achten Sie darauf, dass die Batterie fest in der Fernbedienung sitzt. (Beachten Sie die Anweisungen zur Fernbedienung.) Wenn diese längere Zeit nicht benutzt wird, nehmen Sie die Batterie heraus. Die Funktionen der Fernbedientasten sind mit den Schalterfunktionen auf dem Bedienfeld identisch. Die Fernbedienung können Sie in einer kleinen Aussparung am Griff aufbewahren.

⚠ WARNUNG! Batterien ausserhalb der Reichweite von Kindern aufbewahren! Verschlucken kann aufgrund chemischer Verätzungen und der möglichen Perforation der Luftröhre innerhalb von 2 Stunden zu schwerwiegenden Verletzungen oder zum Tod führen. Sofort einen Arzt aufsuchen!

MONTAGE

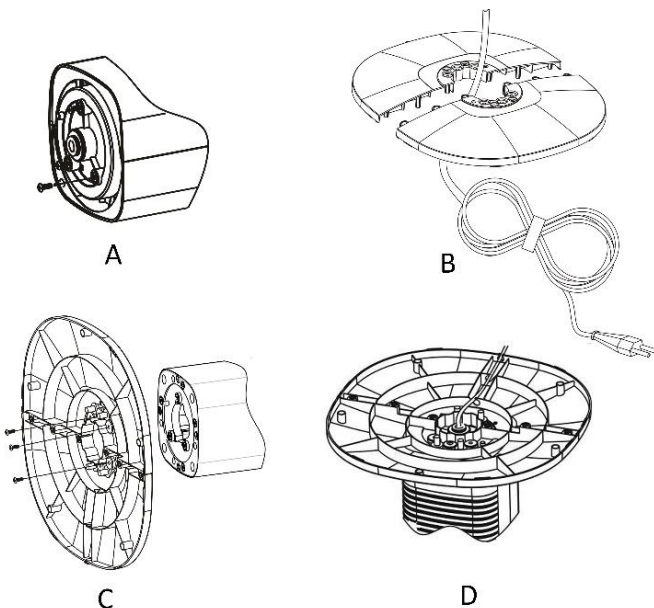

1. Entfernen Sie die 3 Schrauben aus der Drehscheibe. (A)
2. Befestigen Sie die zwei Teile der Basis miteinander. (B)

3. Richten Sie die Basis an der Drehscheibe aus und befestigen Sie sie mit den 3 Schrauben. (C)
4. Drücken Sie das Netzkabel in die Leitungsfurche. (D)

BEDIENUNG

Schliessen Sie das Gerät an eine geeignete Stromversorgung an. Wählen Sie dann auf dem Bedienfeld oder der Fernbedienung die gewünschten Funktionen.

1. Ein/Aus: Drücken Sie auf „“, um das Gerät einzuschalten. Daraufhin funktioniert das Gerät mit den folgenden Voreinstellungen. Geschwindigkeit: niedrig / Modus: normal / Timer: aus / Schwenkfunktion: aus

Drücken Sie erneut auf „“, um das Gerät auszuschalten. Das Gerät befindet sich im Standby-Modus.

Wenn Sie im Standby-Modus den Ein-/Ausschalter drücken, dann setzt das Gerät den Betrieb mit der vorherigen Geschwindigkeitseinstellung fort. Wenn Sie den Netzstecker ziehen, werden alle vorherigen Einstellungen aufgehoben.

2. GESCHWINDIGKEIT: Drücken Sie „“, um die Geschwindigkeit einzustellen.

„1“: geringer Luftstrom; „2“: mittlerer Luftstrom; „3“: starker Luftstrom

3. MODUS: Drücken Sie auf „“, um den Funktionsmodus Normal → Natürlich → Schlaf → ... (Wiederholung) auszuwählen.

- 1) Normaler Modus: In diesem Modus arbeitet der Motor mit der voreingestellten Drehzahl. Durch Drücken der Geschwindigkeitstaste können Sie die Geschwindigkeit „niedrig/mittel/hoch“ wählen.

- 2) Natürlicher Modus: In diesem Modus leuchtet die „NATURAL“-Anzeige. Das Gerät läuft im natürlichen Modus; d. h. es erzeugt einen sanfteren und angenehmeren Luftstrom, der sich wie eine natürliche Brise anfühlt. Sie können mit der Geschwindigkeitstaste die Geschwindigkeit der natürlichen Brise „niedrig/mittel/hoch“ einstellen.

- 3) Schlaf-Modus: In diesem Modus leuchtet die „SLEEP“ Anzeige. Das Gerät läuft im Schlafmodus-Programm; d. h. der Luftstrom wird entsprechend dem Absinken der Körpertemperatur beim Einschlafen schwächer. Dies verhindert, dass Sie sich erkälten. Sie können mit der Geschwindigkeitstaste die Geschwindigkeit des Luftstroms „niedrig/mittel/hoch“ einstellen.

4. TIMER: Drücken Sie auf „“, um die gewünschte Betriebszeit von 1 Std. → 2 Std. → 3 Std. ... → 8 Std. einzustellen bzw. das Gerät → auszuschalten. Wenn die eingestellte Zeit abgelaufen ist, schaltet sich der Ventilator aus und wechselt in den Standby-Modus.

5. SCHWENKFUNKTION: Drücken Sie auf „“, um die Schwenkfunktion ein- bzw. auszuschalten.

REINIGEN

1. Schalten Sie das Gerät vor der Pflege bzw. dem Reinigen und nach jeder Benutzung aus und ziehen Sie das Netzkabel aus der Steckdose.
2. **Tauchen Sie das Gerät niemals in Wasser ein ( Gefahr eines Kurzschlusses)!** Wischen Sie das Gerät zum Reinigen einfach nur mit einem feuchten Tuch ab und trocknen Sie es dann sorgfältig. Trennen Sie das Gerät immer erst vom Stromnetz!
3. Achten Sie darauf, dass sich am Lufteinlass- und Luftauslassgitter keine übermässigen Staubablagerungen bilden und reinigen Sie diese gelegentlich mit einer trockenen Bürste oder einem Staubsauger.

TECHNISCHE DATEN

Betriebsspannung: 220-240V ~ 50Hz
Leistungsaufnahme: 50W

Gewicht: 2.85kg
Abmessungen: 79.5*31.6*31.6 cm

UMWELTGERECHTE ENTSORGUNG



Dieses Produkt darf nicht mit Ihrem anderen Hausmüll entsorgt werden. Als Konsumentin und Konsument sind Sie dazu verpflichtet, alle Elektro- und Elektronikaltgeräte für die fachgerechte Entsorgung dieses gefährlichen Abfalls zurückzugeben. Händler, Hersteller und Importeure wiederum sind verpflichtet, ausgediente Elektro- und Elektronikaltgeräte, die sie im Sortiment führen, kostenlos zurückzunehmen. Das Sammeln und Wiederverwerten von Elektro- und Elektronikaltgeräten schont die natürlichen Ressourcen. Ausserdem werden Gesundheit und Umwelt durch das Recycling von Elektro- und Elektronikaltgeräten geschützt. Weitere Informationen über Sammelstellen sowie die Entsorgung und Wiederverwertung von Elektro- und Elektronikaltgeräten erfahren Sie beim Bundesamt für Umwelt (BAFU), bei Ihrem örtlichen Entsorger, dem Fachhändler, wo Sie dieses Gerät gekauft haben oder beim Hersteller des Geräts.



BATTERIEN MÜSSEN WIEDERVERWERTET ODER KORREKT ENTSORGT WERDEN. NICHT ÖFFNEN. NICHT WEGWERFEN, IN FEUER WERFEN ODER KURZSCHLIESSEN.

Migros-Genossenschafts-Bund
Limmatstrasse 152
CH-8031 Zürich



Artikelnummer 6142.324
V1/11-4

Konformität

Das Produkt entspricht den Bestimmungen der nachfolgenden Richtlinien. Die Konformität wird durch Übereinstimmung der aufgeführten Normen gewährleistet.

2014/35/EU Niederspannungsrichtlinie (LVD)

2014/30/EU Elektromagnetische Verträglichkeit (EMC)

2011/65/EU & (EU)2015/863 Beschränkung (der Verwendung bestimmter) gefährlicher Stoffe (RoHS)

(EU) Nr. 206/2012 Anforderungen an die umweltgerechte Gestaltung von Raumklimageräten und Komfortventilatoren

LVD EN 60335-1
EN 60335-2-80
EN 62233

EMC EN 55014-1
EN 55014-2
EN 61000-3-2
EN 61000-3-3

ERP-Informationen (DE)

Lieferant: Migros-Genossenschafts-Bund
 Limmatstrasse 152
 CH-8031 Zürich

Erklärt für das im Folgenden beschriebene Produkt:

Erforderliche Angaben

Die erwähnten Informationen zur Identifizierung des 6142.324 [Turmventilator]			
Bezeichnung	Symbol	Wert	Einheit
Maximaler Volumenstrom	F	24.8	m ³ /min
Ventilator-Leistungsaufnahme	P	37.3	W
Serviceverhältnis	SV	0.66	(m ³ /min)/W
Leistungsaufnahme Bereitschaftszustand	im P_{SB}	0.846	W
Ventilator-Schalleistungspegel	L_{WA}	54.0	dB(A)
Maximale Luftgeschwindigkeit	c	2.59	m/s
Messnorm für die Ermittlung des Serviceverhältnisses	IEC 60879:1986 +(corr. 1992)		
Kontaktadresse für weitere Informationen	Migros-Genossenschafts-Bund Limmatstrasse 152 CH-8031 Zürich		

Erfüllt die Anforderung der Richtlinien des Rates:

VERORDNUNG (EU) Nr. 206/2012 DER KOMMISSION vom 6. März 2012 und Anpassung der VERORDNUNG (EU) 2016/2282 DER KOMMISSION zur Durchführung der Richtlinie 2009/125/EG des Europäischen Parlaments und des Rates im Hinblick auf die Festlegung von Anforderungen an die umweltgerechte Gestaltung von Raumklimageräten und Komfortventilatoren

Informationen bezüglich der Aufstellung, Nutzung und Wartung des Produktes sowie Elektro- und Elektronik-Altgeräten (WEEE) finden Verbraucher in der Bedienungsanleitung, die in der Verpackung mitgeliefert wird.

CONSIGNES DE SÉCURITÉ

Avant d'utiliser l'appareil, lisez toutes les consignes suivantes pour éviter des blessures et des dommages, et pour optimiser les performances de votre appareil. Conservez cette notice d'utilisation dans un endroit sûr. Si vous donnez ou transférez cet appareil à un tiers, veillez à lui remettre également cette notice d'utilisation.

En cas de détérioration due au non-respect par l'utilisateur des instructions de cette notice d'utilisation, la garantie est annulée. Le fabricant/importateur rejette toute responsabilité en cas de dommages dus au non-respect des instructions de la notice d'utilisation, à un usage négligent ou à l'usage non conforme aux exigences de cette notice d'utilisation.

1. Cet appareil peut être utilisé par des enfants âgés de 8 ans et plus et les personnes ayant des capacités physiques, sensorielles ou mentales, ou un manque d'expérience et de connaissances si elles ont été formées et encadrées pour l'utilisation de cet appareil en toute sécurité et de comprendre les risques impliqués.
2. **⚠ PRÉCAUTION !** Les enfants ne doivent pas jouer avec l'appareil.
3. Le nettoyage et la maintenance ne doivent pas être effectués par des enfants sans surveillance.
4. **⚠ PRÉCAUTION !** Si le câble d'alimentation est endommagé, il doit être remplacé par le fabricant, son service après vente ou des personnes de qualification similaire afin d'éviter un danger.
5. **ATTENTION :** Avant d'insérer la fiche de l'appareil dans une prise secteur, vérifiez que la tension et la fréquence du secteur correspondent aux spécifications indiquées sur la plaque signalétique.

6. Débranchez la fiche électrique de la prise électrique quand l'appareil n'est pas utilisé et avant de le nettoyer.
7. Veillez à ce que le cordon d'alimentation ne pende pas sur des arêtes coupantes et maintenez-le éloigné des objets chauds et des flammes nues.
8. ⚠️ **AVERTISSEMENT !** N'immergez jamais l'appareil ou sa fiche dans de l'eau ni dans aucun autre liquide. Cela peut provoquer un choc électrique !
9. Pour débrancher la fiche de la prise, saisissez la fiche et tirez-la hors de la prise. Ne tirez pas sur le cordon d'alimentation.
10. Ne touchez pas l'appareil s'il tombe dans de l'eau. Débranchez la fiche de la prise électrique, éteignez l'appareil et rapportez-le au centre de réparation agréé pour le faire réparer.
11. Ne branchez pas et ne débranchez pas l'appareil de la prise électrique avec les mains mouillées.
12. N'essayez pas d'ouvrir le boîtier de l'appareil ni de réparer l'appareil vous-même. Cela peut provoquer un choc électrique.
13. **ATTENTION :** Ne laissez jamais l'appareil sans surveillance quand il est en fonctionnement.
14. Cet appareil n'est pas conçu pour un usage commercial.
15. N'utilisez pas cet appareil à un usage autre que celui pour lequel il a été conçu.
16. N'enroulez pas le cordon d'alimentation autour de l'appareil et ne le pliez pas.
17. Maintenez l'appareil éloigné des endroits mouillés et protégez-le des éclaboussures.
18. Placez l'appareil sur une surface plane, sèche et résistante à la chaleur.
19. Ne rangez pas et n'utilisez pas l'appareil en plein air.
20. Rangez l'appareil dans un endroit sec et inaccessible aux enfants (dans son emballage).

21. N'insérez jamais vos doigts ni aucun objet dans les grilles du ventilateur quand il est en fonctionnement.
22. ⚠ATTENTION : N'utilisez jamais le produit sans la grille du ventilateur en place. Risque de blessure !
23. L'appareil doit être correctement assemblé avant d'être utilisé.
24. Faites attention aux cheveux longs ! Ils peuvent être happés par le ventilateur à cause des turbulences de l'air.
25. Ne dirigez pas le flux d'air vers des personnes pendant longtemps.
26. Le carter de protection du rotor ne doit pas être démonté/ouvert pour nettoyer les lames du rotor.

DESCRIPTION DES PIÈCES

1. Panneau de contrôle et affichage
2. Sortie d'air
3. Base
4. Télécommande

PANNEAU DE CONTRÔLE ET AFFICHAGE

(1) Panneau de contrôle

- a. Minuteur
- b. Fonction oscillation
- c. Bouton marche/arrêt
- d. Bouton de la vitesse
- e. Mode

(2) Écran

- f. Mode Naturel
- g. Mode Dormir
- h. Indicateur du minuteur
- i. Indicateur de la vitesse
- j. Indicateur d'oscillation

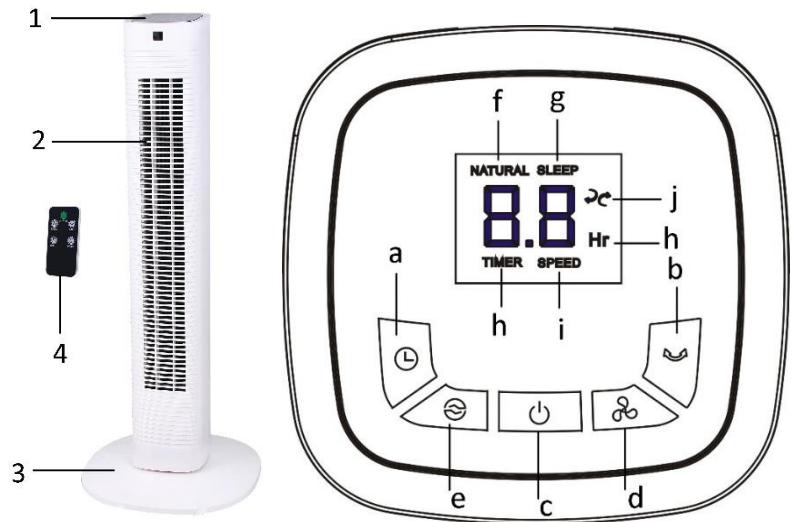

TÉLÉCOMMANDE

Cet appareil est pourvu d'une télécommande. Utilisez une pile CR2025 pour cette télécommande. Insérez la pile dans la télécommande (reportez-vous aux instructions au dos de la télécommande). Avant toute période d'inutilisation prolongée, retirez la pile de la télécommande. Les fonctions des touches de la télécommande sont identiques à celles des touches du panneau de contrôle. Vous pouvez ranger la télécommande dans la petite fente de la poignée.

⚠ AVERTISSEMENT ! tenir les piles hors de portée des enfants ! Une ingestion peut provoquer des brûlures

chimiques ainsi qu'une perforation de l'oesophage et entraîner des blessures graves, voire mortelles, en l'espace de deux heures. Le cas échéant, consultez immédiatement un médecin !

ASSEMBLAGE

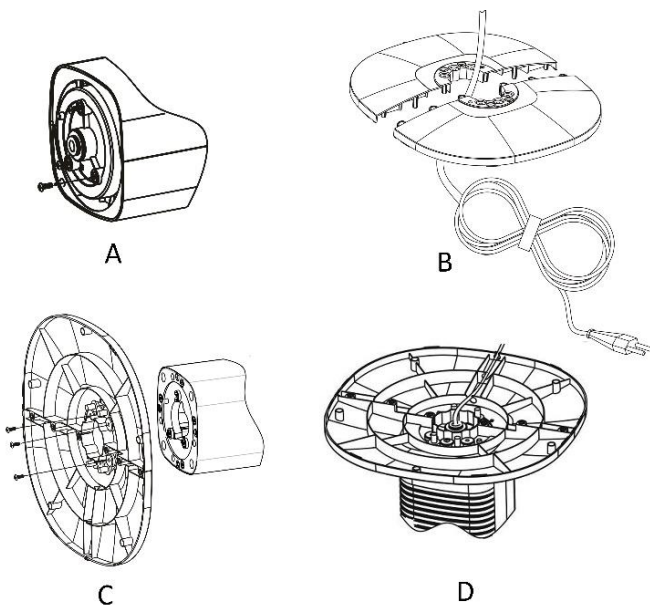

1. Dévissez les 3 vis du plateau rotatif. (A)
2. Assemblez ensemble les deux parties de la base. (B)
3. Alignez la base avec le plateau rotatif, puis revissez les 3 vis pour les assembler. (C)
4. Insérez le cordon d'alimentation dans la rainure prévue. (D)





UTILISATION

Branchez l'appareil dans une prise électrique appropriée. Puis, appuyez sur le panneau de contrôle ou sur la télécommande pour choisir les fonctions désirées.

1. Marche/Arrêt : Appuyez sur «  » pour allumer l'appareil. Il s'allume avec les préréglages suivants : Vitesse : Bas / Mode : Normal / Minuteur : Éteint / Oscillation : Éteint

Appuyez à nouveau sur «  » pour éteindre l'appareil. L'appareil est en veille.

Quand l'appareil est en veille, appuyez sur le bouton marche/arrêt, il s'allume en réutilisant le réglage de la vitesse précédent. Mais si vous débranchez la fiche de l'appareil de la prise électrique, les réglages précédents sont perdus.

2. Vitesse : Appuyez sur «  » pour régler la vitesse.
« 1 » : Ventilation basse ; « 2 » : Ventilation moyenne ; « 3 » : Ventilation haute.
3. MODE : Appuyez sur «  » pour choisir le mode de fonctionnement : Normal → Naturel → Dormir → Normal... (et ainsi de suite).
 - 1) Mode normal : dans ce mode, le moteur fonctionne à la vitesse pré-réglée. Vous pouvez sélectionner la vitesse Basse/Moyenne/Haute avec le bouton de la vitesse.
 - 2) Mode naturel : dans ce mode, l'indicateur « NATURAL » s'allume. L'appareil fonctionne selon le programme du mode naturel. Il produit un flux d'air plus doux et plus confortable semblable à une brise naturelle. Vous pouvez sélectionner la vitesse Basse/Moyenne/Haute avec le bouton de la vitesse.
 - 3) Mode dormir : dans ce mode, l'indicateur « SLEEP » s'allume. L'appareil fonctionne selon le programme du mode dormir. Le flux d'air se réduit avec la baisse de la température corporelle quand vous vous endormez, cela vous protège en évitant que vous ne preniez froid. Vous pouvez sélectionner la vitesse Basse/Moyenne/Haute avec le bouton de la vitesse.
4. MINUTEUR : Appuyez sur «  » pour régler la durée de fonctionnement désirée : 1 h → 2 h → 3 h... → 8 h → Arrêt. Une fois la durée écoulée, le ventilateur s'éteint et se met en veille.
5. OSCILLATION : Appuyez sur «  » pour allumer ou éteindre la fonction oscillation.

NETTOYAGE

1. Éteindre l'appareil et débrancher le cordon d'alimentation de la prise avant de procéder à toute réparation du ventilateur et après chaque utilisation.
2. **Ne jamais plonger l'appareil dans l'eau ( danger de court-circuit).** Utiliser un chiffon humide pour nettoyer l'appareil, puis le sécher soigneusement. Toujours débrancher la prise secteur au préalable.
3. Veiller à ce qu'aucun excédent de poussière ne s'accumule dans la grille d'entrée ou de sortie d'air et la nettoyer de temps à autre à l'aide d'une brosse sèche ou d'un aspirateur.

DONNÉES TECHNIQUES

Tension d'opération :	220-240V ~ 50Hz
Consommation énergétique :	50W
Poids :	2.85kg
Dimensions :	79.5*31.6*31.6 cm

APPAREIL RESPECTUEUX DE L'ENVIRONNEMENT



Ces produits ne doivent pas être jetés avec les autres déchets ménagers. En tant que consommatrice ou consommateur, vous êtes tenu de retourner tous les appareils électriques et électroniques afin que ces déchets dangereux puissent être éliminés dans les règles de l'art. A leur tour, commerçants, fabricants et importateurs sont chargés de reprendre gratuitement les appareils et équipements faisant partie de leur assortiment. La collecte et le recyclage de tels déchets contribuent non seulement à ménager les ressources naturelles, mais aussi à préserver l'environnement et la santé des individus. Pour plus de détails, consultez le site de l'Office fédéral de l'environnement (OFEV) ou contactez votre déchetterie locale, le magasin où vous avez acheté votre appareil ou le fabricant du produit concerné.



LA BATTERIE DOIT ÊTRE RECYCLÉE OU MISE AU REBUT D'UNE MANIÈRE APPROPRIÉE. NE PAS OUVRIR. NE PAS JETER DANS UN FEU ET NE PAS COURT-CIRCUITER.

Migros-Genossenschafts-Bund
Limmatstrasse 152
CH-8031 Zürich



Numéro d'article 6142.324
V1/11-4

Conformité

Le produit correspond aux dispositions des directives suivantes. La conformité est garantie par le respect des normes mentionnées ci-après.

2014/35/CE Directive basse tension (LVD)

2014/30/CE Compatibilité électromagnétique (EMC)

2011/65/UE & (EU)2015/863 Limitation de l'utilisation de certaines substances dangereuses (RoHS)
(UE) n° 206/2012 Les exigences d'écoconception applicables aux climatiseurs et aux ventilateurs de confort

LVD EN 60335-1
EN 60335-2-80
EN 62233

EMC EN 55014-1
EN 55014-2
EN 61000-3-2
EN 61000-3-3

Informations ERP (FR)

Fournisseur: Migros-Genossenschafts-Bund
Limmatstrasse 152
CH-8031 Zürich

Déclare que le produit désigné ci-dessous :

Exigences en matière d'informations

L'information fournie d'identification de 6142.324 (Ventilateur colonne)			
Description	Symbole	Valeur	Unité
Débit d'air maximal	F	24.8	m ³ /min
Puissance absorbée	P	37.3	W
Valeur de service	SV	0.66	(m ³ /min)/W
Consommation d'électricité en mode veille	P_{SB}	0.846	W
Niveau de puissance acoustique	L_{WA}	54.0	dB(A)
Vitesse maximale de l'air	c	2.59	mètres/sec
Norme de mesure de la valeur de service	IEC 60879:1986 +(corr. 1992)		
Coordonnées de contact pour tout complément d'information	Migros-Genossenschafts-Bund Limmatstrasse 152 CH-8031 Zürich		

Satisfait aux exigences des Directives du Conseil :

Règlement (UE) n° 206/2012 de la Commission du 6 mars 2012 et amendé par le règlement (UE) n° 2016/2282 de la Commission portant application de la directive 2009/125/CE du Parlement européen et du Conseil en ce qui concerne les exigences d'écoconception applicables aux climatiseurs et aux ventilateurs de confort.

En ce qui concerne les informations pour les consommateurs sur comment installer, utiliser et entretenir le produit, les informations DEEE, consultez le manuel d'instruction fourni avec l'emballage.

ISTRUZIONI DI SICUREZZA

Prima dell'uso, accertarsi di aver letto tutte le istruzioni riportate di seguito per evitare lesioni o danni e ottenere i migliori risultati dall'apparecchio. Conservare questo manuale in un luogo sicuro. In caso di passaggio di proprietà dell'apparecchio, includere anche questo manuale di istruzioni. In caso di danni causati dal mancato rispetto delle istruzioni riportate in questo manuale, la garanzia sarà annullata. Il costruttore/importatore declina ogni responsabilità per danni causati dal mancato rispetto del manuale o da un uso negligente o non conforme con i requisiti riportati in questo manuale.

1. Questo apparecchio può essere usato da bambini di età superiore a 8 anni e da persone con ridotte capacità fisiche, sensoriali o mentali o prive di esperienza o conoscenza, solo se supervisionati o istruiti sull'uso sicuro dell'apparecchio e se comprendono i rischi correlati.
2. ⚠️ PRECAUZIONE! I bambini non devono giocare con l'apparecchio.
3. Le operazioni di pulizia e manutenzione ordinaria non devono essere effettuate da bambini senza supervisione.
4. ⚠️ PRECAUZIONE! Per motivi di sicurezza, se il cavo di alimentazione è danneggiato deve essere sostituito dal fabbricante, dal suo centro di assistenza o da un tecnico qualificato.
5. ATTENZIONE: Prima di collegare la spina alla presa di corrente, verificare che il voltaggio e la frequenza siano conformi alle specifiche riportate sulla targa dell'apparecchio.
6. Scollegare la spina dalla presa di corrente quando l'apparecchio non è in uso e prima di pulirlo.
7. Assicurarsi che il cavo di alimentazione non penda da bordi appuntiti e tenerlo lontano da oggetti caldi e fiamme libere.

8. ⚠️ **AVVERTENZA!** Non immergere l'apparecchio o la spina in acqua o altri liquidi. Pericolo di morte a causa delle scosse elettriche!
9. Per scollegare la spina dalla presa di corrente, tirare la spina e non il cavo.
10. Non toccare l'apparecchio se è caduto nell'acqua. Scollegare la spina dalla presa di corrente, spegnere l'apparecchio e inviarlo a un centro di assistenza autorizzato per la riparazione.
11. Non collegare o scollegare l'apparecchio dalla presa di corrente con le mani bagnate.
12. Non tentare mai di aprire l'involucro dell'apparecchio o di riparare l'apparecchio per evitare il rischio di scossa elettrica.
13. **ATTENZIONE:** Non lasciare mai l'apparecchio incustodito quando è in funzione.
14. Questo apparecchio non è progettato per l'uso commerciale.
15. Non usare l'apparecchio per scopi diversi da quelli previsti.
16. Non avvolgere il cavo intorno all'apparecchio e non piegarlo.
17. Tenere l'apparecchio lontano dall'umidità e proteggerlo dagli schizzi.
18. Usare l'apparecchio su una superficie piana, asciutta e resistente al calore.
19. Non conservare o usare l'apparecchio all'aria aperta.
20. Conservare l'apparecchio in un luogo asciutto e inaccessibile ai bambini (nella sua confezione).
21. Non introdurre dita o oggetti all'interno delle griglie della ventola quando è in funzione.
22. ⚠️ **ATTENZIONE:** non utilizzare il prodotto senza la protezione per la ventola. Vi è rischio di riportare lesioni.
23. L'apparecchio deve essere assemblato completamente prima dell'uso.
24. Prestare attenzione ai capelli lunghi, perché il flusso d'aria potrebbe risucchiarli nella ventola.
25. Non dirigere il flusso d'aria verso persone per lunghi periodi.
26. Il paralame non deve essere smontato/aperto per pulire le lame rotanti.

DESCRIZIONE DELL'APPARECCHIO

1. Pannello di controllo e display
2. Apertura di uscita dell'aria
3. Base
4. Telecomando

PANNELLO DI CONTROLLO E DISPLAY

(1) Pannello di controllo

- a. Timer
- b. Oscillazione
- c. Pulsante Acceso/Spento
- d. Pulsante Velocità
- e. Modalità

(2) Display

- f. Modalità naturale
- g. Modalità riposo
- h. Indicatore del timer
- i. Indicatore della velocità
- j. Indicatore dell'oscillazione

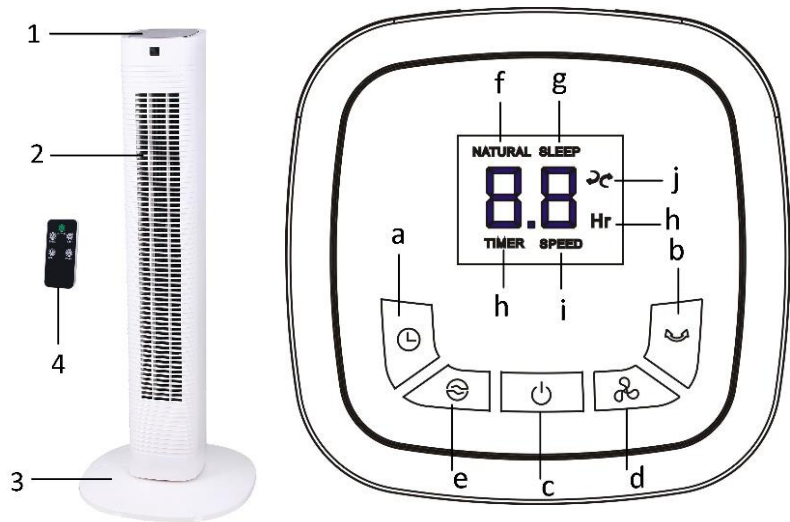

TELECOMANDO

L'apparecchio è dotato di telecomando. È necessario installare una batteria CR2025. Inserire saldamente la batteria nel telecomando (fare riferimento alle istruzioni dietro al telecomando). Rimuovere la batteria dal telecomando in previsione di un lungo periodo di inutilizzo. Le funzioni dei pulsanti del telecomando sono identiche a quelle dei pulsanti sul pannello di controllo. È possibile riporre il telecomando nella piccola fessura sull'impugnatura.

⚠ AVVERTENZA! conservare le pile fuori dalla portata dei bambini. A causa di ustioni da sostanze chimiche e della possibile perforazione della trachea, l'ingestione del prodotto può provocare già nelle successive 2 ore lesioni gravi o decesso. Rivolgersi immediatamente a un medico!

ASSEMBLAGGIO

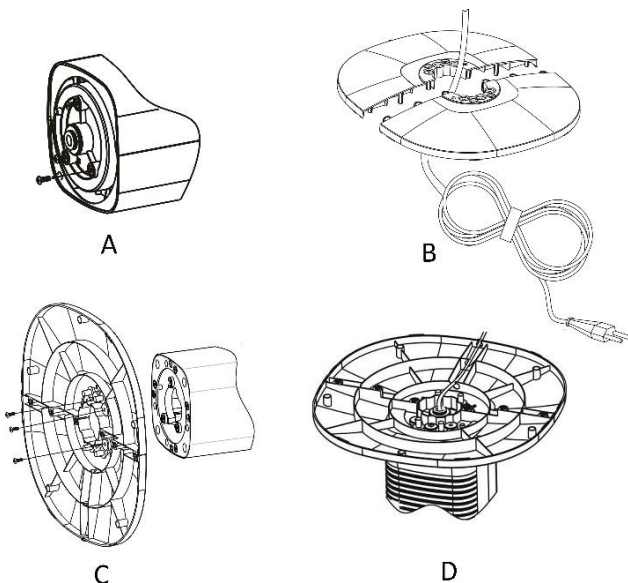



1. Rimuovere le 3 viti dal supporto inferiore (A).
2. Unire le due metà della base (B).

3. Allineare la base con il supporto inferiore, quindi avvitare le 3 viti (C).
4. Inserire il cavo di alimentazione nell'apposita scanalatura (D).





FUNZIONAMENTO

Collegare l'apparecchio a una fonte di alimentazione adatta. Premere i pulsanti sul pannello di controllo o sul telecomando per selezionare le funzioni desiderate.

1. Accensione/spegnimento: Premere il pulsante  per avviare l'apparecchio. L'apparecchio si avvierà con i seguenti parametri predefiniti: Velocità: minima / Modalità: normale / Oscillazione: disattivata / Timer: disattivato.

Premere nuovamente  per arrestare l'apparecchio. L'apparecchio entrerà in modalità di standby.

Premendo il pulsante Acceso/Spento in modalità di standby, l'apparecchio si avvierà con la velocità impostata per ultima; scollegando la spina dalla presa di corrente, le impostazioni non saranno memorizzate.

2. VELOCITÀ: premere  per regolare la velocità.
"1": velocità minima; "2": velocità intermedia; "3": velocità massima
3. MODALITÀ: Premere  per selezionare la modalità tra Normale → Naturale → Riposo → ... (ciclo).
 - 1) Modalità normale: in questa modalità il motore funziona alla velocità predefinita. È possibile selezionare la velocità del flusso d'aria tra minima/intermedia/massima con l'apposito pulsante.
 - 2) Modalità naturale: in questa modalità l'indicatore "NATURAL" è acceso. L'apparecchio funziona in modalità naturale, genera un flusso d'aria leggero e confortevole, come una brezza naturale. È possibile selezionare la velocità del flusso d'aria tra minima/intermedia/massima con il pulsante Velocità.
 - 3) Modalità riposo: in questa modalità l'indicatore "SLEEP" è acceso. L'apparecchio funziona in modalità riposo: il flusso d'aria si ridurrà con il diminuire della temperatura corporea durante il sonno, evitando di ammalarsi. È possibile selezionare la velocità del flusso d'aria tra minima/intermedia/massima con il pulsante della velocità.
4. TIMER: premere  per impostare la durata di funzionamento tra 1 ora → 2 ore → 3 ore ... → 8 ore → spento. Allo scadere dell'intervallo selezionato, l'apparecchio si arresterà ed entrerà in modalità di standby.
5. OSCILLAZIONE: premere  per attivare o disattivare l'oscillazione.

OPERAZIONI DI PULIZIA

1. Prima di svolgere le operazioni di pulizia sulla ventola dopo ogni utilizzo, spegnere il dispositivo e scollegarlo dalla presa.
2. **Non immergere mai in acqua** ( pericolo di corto-circuito). Per pulire l'utensile, rimuovere lo sporco con un panno umido e quindi asciugarlo attentamente. Scollegare prima dalla presa.
3. Fare in modo che non si accumuli eccessiva polvere nelle ventole dell'aria in entrata e uscita e pulire occasionalmente utilizzando una spazzola asciutta o un aspirapolvere.

DATI TECNICI

Voltaggio di esercizio: 220-240V ~ 50Hz
Consumo di energia: 50W
Peso: 2.85kg
Dimensioni: 79.5*31.6*31.6 cm

SMALTIMENTO ECOCOMPATIBILE



Questo prodotto non deve essere smaltito con gli altri rifiuti domestici. I consumatori hanno l'obbligo di restituire gli apparecchi elettrici ed elettronici di cui intendono disfarsi per garantire uno smaltimento adeguato di questi rifiuti pericolosi. I commercianti, i fabbricanti e gli importatori hanno a loro volta l'obbligo di riprendere - senza costi aggiuntivi - gli apparecchi che figurano nel loro assortimento. La raccolta e la riutilizzazione degli apparecchi elettrici ed elettronici usati permette di salvaguardare le risorse naturali. Inoltre, grazie al riciclo di questi apparecchi o di parte di essi, vengono protetti la salute e l'ambiente. Ulteriori informazioni sui centri di raccolta, sullo smaltimento e sulla riutilizzazione degli apparecchi elettrici ed elettronici si trovano presso l'Ufficio federale dell'ambiente (UFAM), presso il vostro punto di smaltimento locale, presso il commerciante dal quale avete acquistato l'apparecchio o presso il fabbricante dello stesso.



RICICLARE O SMALTIRE LE BATTERIE NEL MODO CORRETTO. NON APRIRLE. NON BRUCIARLE E NON CORTO-CIRCUITARLE.

Migros-Genossenschafts-Bund
Limmatstrasse 152
CH-8031 Zürich



Numero d'articolo 6142.324
V1/11-4

Conformità

Il prodotto è conforme alle disposizioni delle seguenti direttive. La conformità è garantita dalla soddisfazione delle norme qui sotto elencate.

2014/35/CE Direttiva bassa tensione (LVD)

2014/30/CE Compatibilità elettromagnetica (EMC)

2011/65/UE & (EU)2015/863 Restrizione (dell'uso di determinate) sostanze pericolose (RoHS)

(UE) N. 206/2012 Le specifiche per la progettazione ecocompatibile dei condizionatori d'aria e dei ventilatori

LVD EN 60335-1
 EN 60335-2-80
 EN 62233

EMC EN 55014-1
 EN 55014-2
 EN 61000-3-2
 EN 61000-3-3

Informazioni ERP (IT)

Il fornitore: Migros-Genossenschafts-Bund
Limmatstrasse 152
CH-8031 Zürich

dichiara che il prodotto descritto di seguito

Prescrizioni relative alle informazioni

Informazioni riportate per identificare 6142.324 [Ventola a torre]			
Descrizione	Simbolo	Valore	Unità
Portata massima d'aria	<i>F</i>	24.8	m ³ /min
Potenza assorbita del ventilatore	<i>P</i>	37.3	W
Valori di esercizio	<i>SV</i>	0.66	(m ³ /min)/W
Consumo elettrico in standby	<i>P_{SB}</i>	0.846	W
Livello di potenza sonora del ventilatore	<i>L_{WA}</i>	54.0	dB(A)
Velocità massima dell'aria	<i>c</i>	2.59	m/sec
Norme di misura per il valore di esercizio	IEC 60879:1986 +(corr. 1992)		
Referente per ulteriori informazioni	Migros-Genossenschafts-Bund Limmatstrasse 152 CH-8031 Zürich		



è conforme ai requisiti fissati dalle seguenti direttive:

REGOLAMENTO (UE) n. 206/2012 DELLA COMMISSIONE, del 6 marzo 2012, recante modifica del REGOLAMENTO (UE) n. 2016/2282 DELLA COMMISSIONE recante modalità di applicazione della direttiva 2009/125/CE del Parlamento europeo e del Consiglio in merito alle specifiche per la progettazione ecocompatibile dei condizionatori d'aria e dei ventilatori

Per le informazioni destinate ai consumatori sulle modalità di installazione, utilizzo e manutenzione del prodotto e le informazioni RAEE, consultare il manuale di istruzioni incluso nella confezione.



Vertrieb/Distribution/Distribuzione:
Migros-Genossenschafts-Bund, CH-8031 Zürich
Migros France SAS, F-74160 Archamps

 **M-INFOLINE** **DO IT+GARDEN**
CH-0800 84 0848 |  **MIGROS**
www.migros.ch 6142.324

V1 / 11-4

 doitgarden.ch