



Instructions for use
Kasutusjuhend
Lietošanas norādījumi
Naudojimo instrukcija

2 in 1 Upright vacuum cleaner (EN)

Kaks ühes püstine tolmuimeja (EE)

Vertikālais putekļu sūcējs „divi vienā” (LV)

„Du viename“ vertikalus dulkių siurblys (LT)

UVC-111159.5

(EV-660-S148-22)



Content – Sisukord – Saturs – Turinys

Instruction manual – English	- 2 -
Kasutusjuhend – Estonian	- 12 -
Instrukciju rokasgrāmata – Latvian.....	- 22 -
Instrukciju vadovas – Lithuanian.....	- 32 -

SAFETY INSTRUCTIONS

Before use make sure to read all of the below instructions in order to avoid injury or damage, and to get the best results from the appliance. Make sure to keep this manual in a safe place. If you give or transfer this appliance to someone else make sure to also include this manual.

In case of damage caused by user failing to follow the instructions in this manual the warranty will be void. The manufacturer/importer accepts no liability for damages caused by failure to follow the manual, a negligent use or use not in accordance with the requirements of this manual.



1.  Read operator's manual.
2. This appliance can be used by children aged from 8 years and above and persons with reduced physical, sensory or mental capabilities or lack of experience and knowledge if they have been given supervision or instruction concerning use of the appliance in a safe way and understand the hazards involved.
3. Children shall not play with the appliance.
4. Cleaning and user maintenance shall not be made by children without supervision.
5. This appliance is intended to be used in household and similar applications such as: staff kitchen areas in shop, offices and other working environment; farm houses; by clients in hotels, motels and other residential type environments; bed and breakfast type environments.
6. Do not use the appliance in confined spaces where there are explosive or toxic vapors.
7. Keep your vacuum cleaner and the charger away from heat.
8. This product includes rechargeable lithium batteries. Do not expose the product to high temperatures or fire as it could explode.

9. The appliance is only to be used with the power supply unit provided with the appliance.
10. Use the included charger to charge the vacuum cleaner and do not use the charger for other purposes.
11. Do not attempt to use the vacuum cleaner to pick up either liquids or burning or glowing articles. Do not suck sharp objects, toner dust or plaster.
12. Do not use the machine in a damp environment or outdoors. The unit is intended for domestic use only. Store the machine in a dry place.
13. If any blockage is found in brush, the appliance can be re-operated only after the blockage is cleaned away.
14. Do not store or use the appliance close to high temperature places.
15. Do not let children use the appliance.
16. Keep infants away from the unit.
17. Do not use the machine if the charger, the power cord or other parts of the machine are damaged. Have the machine repaired by an authorized technician.
18. Never immerse the device in water! Do not use aggressive chemicals, abrasives or solvents such as benzene to clean the machine.
19. Never leave the appliance unattended during use.
20. The machine should not be operated by means of an external timer-switch or by means of a separate system with remote control.
21. The appliance's plug must fit into the mains socket properly. Do not alter the plug. Do not use plug adaptors.
22. Do not touch the plug with wet hands.
23. Disconnect the battery charger from the mains when not in use and before undertaking any cleaning task.
24. Do not force the appliance's work capacity. Stop using the machine once the dust container is full.
25. Do not use the appliance if the filter is not correctly in place.
26. Do not use the appliance if the accessories or parts are not fastened together properly.

27. Do not open the batteries under any circumstances whatsoever. The batteries should be stored at a temperature of below 40°C.
28. Make sure that dust, dirt or other foreign objects do not block the fan grill on the appliance.
29.  Detachable supply unit <ZD12D180050EU>
WARNING: For the purposes of recharging the battery, only use the detachable supply unit provided with this appliance.
30. This appliance contains batteries that are only replaceable by skilled persons.

PARTS DESCRIPTION

- 1. Main body
- 2. Handheld vacuum cleaner
 - a. Release button for handheld vacuum cleaner
 - b. On/Off button for handheld vacuum cleaner
 - c. Release button for dust container
 - d. Pilot lights of charging
- 3. Suction head
 - h. Suction head lock/release button
 - i. LED lights
 - j. AnimalPro brush
 - k. Wheels
 - l. AnimalPro brush lock
- 4. Charging base
 - m. Charging support piece
 - n. Charging support base
 - o. Small nozzle
 - p. Small square brush
 - q. Vacuum body hook
 - r. Charging conducting strip
 - s. Battery charger
- 5. Handle
 - t. Handle bending/upright lock
 - u. On/off button for the upright vacuum cleaner
 - v. High suction power button
 - w. Low suction power button
 - x. On/off button for the LED lights & AnimalPro brush

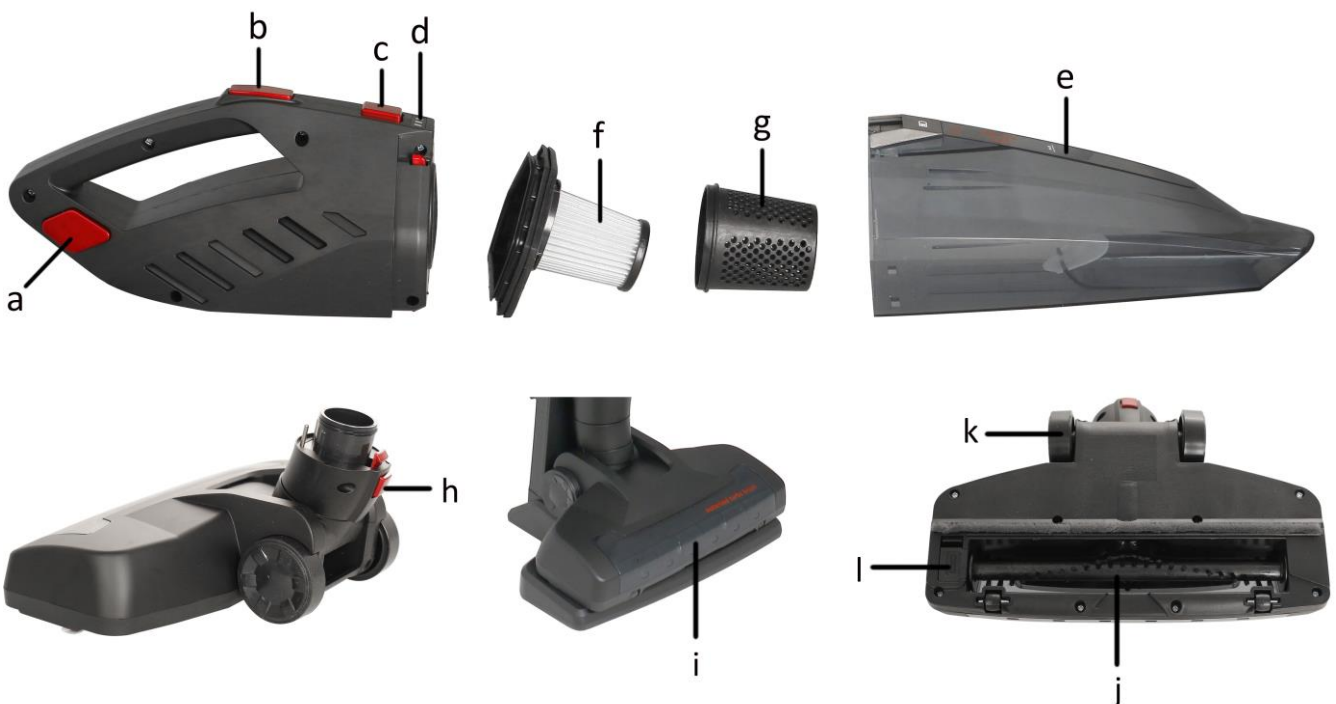



BEFORE FIRST USE

1. Remove the main body of the appliance and other parts/accessories from the packaging.
2. Unfold the main body to have the handle uprightly fixed.
3. Insert the suction head into the bottom of the main body. Make sure they are fastened firmly. To remove the suction head from the main body, press the suction head lock/release button and pull it out.
4. There is a lock on bottom of suction head to fix the AnimalPro brush. Make sure it's locked in place for use.





BATTERY CHARGING

Warning: Do not use any chargers other than the one supplied. All repairs or battery replacement should be performed by an authorized technical service. Before the first use, it is important to charge the batteries completely. This charge will take approximately 4-5 hours.

1. Attach the charging support piece to the charging support base.
2. Hang the appliance onto the vacuum body hook of the charging base. Make sure the appliance fits steadily on the base.
3. Plug the charger into the charging base first, and then into the mains socket.
4. Charge the batteries at room temperature between 4 and 40°C.
5. While charging, the pilot light will be flashing to indicate the charger is under working. When the charging operation is finished, the charger will switch off automatically and the pilot lights will be on instead of flashing.
6. After charging, unplug the charger from the mains socket and the appliance. Do not use the appliance while it is connected to the charger. Store the charger in a safe place for future charges. The appliance is now ready for use.



Note:

- Do not store or charge the appliance near radiators or other sources of heat, or exposed to direct sunlight.
- Do not charge the appliance in dirty or wet places.

OPERATION

1. To switch the appliance on, press the on/off button (u) on the handle. Both the LED lights on the suction head and the pilot lights on the handheld vacuum cleaner will light on in blue.
2. You can choose the suction power by pressing the high suction power button (v) or low suction power button (w) on the handle.
3. AnimalPro brush and LED lights on the suction head will be working or stop working at the same time controlled by the on/off button (x) on the handle. Use the brush to clean the carpet or floor.
4. You can also push up the bending/upright lock (t) on the handle to fold the appliance inwards for easy cleaning under the beds, desks and other similar places.
5. After use, switch off the appliance and push up the bending/upright lock on the handle to fold the appliance for easy parking.

Note: Please charge the appliance while the pilot lights of charging only show one bar of power left or you feel the suction power is becoming weaker and weaker. Do not let the batteries drain the last drop before charging.



To use the handheld vacuum cleaner separately

1. Press the release button to uncouple the handheld vacuum cleaner from the main body.
2. Take off the nozzle and the small square brush from the back of charging base.
3. Install the nozzle to clean corners and crevices. Install the brush to clean the upholsteries, such as sofa.
4. Press the center of on/off button for handheld vacuum cleaner to make the machine work. Press the center of the button again to switch off the machine.
5. Put the handheld vacuum cleaner back into its place on the main body after use.



TIPS

- This appliance has been designed exclusively to vacuum clean floors, carpets and rugs, furniture and fabrics. Do not use it for any other purpose.
- Its AnimalPro brush can remove lint, hair and pet hair embedded in carpets and rugs.
- Never pick up live ash, splinters or other sharp objects or liquids. Do not use it to pick up construction dust, cement, etc.
- Never pick up lit matches or cigarette butts. Do not pick up toxic materials (e.g. ammonia).
- Before adding or removing any accessories or performing any maintenance task, unplug the appliance from the mains.
- Check that the AnimalPro brush is free of tangled threads, hair, and animal hair. Otherwise, cut them off carefully and remove them so that the appliance does not become jammed.
- Do not use the brush on deep pile carpets, animal hair or fringe materials.

CLEANING AND MAINTENANCE

IMPORTANT! Before cleaning the product or performing any maintenance, make sure that the product is unplugged from the mains supply.

- Switch off the appliance and let it cool before undertaking any cleaning task.
- Clean the outside of the appliance with a damp cloth. Do not use abrasive products or solvents.
- Do not submerge the appliance in water or any other liquid. Make sure that no water enters the appliance.
- Remove any dirt (hair and other fibers) tangled around the AnimalPro brush and wheels.

Cleaning dust container and filter

1. Uncouple the handheld vacuum cleaner. Dismantle it by pressing the release button for dust container.
2. Take out the Hepa filter and filter protector. Empty the dust container and filter.
3. If the parts are heavily soiled, wash the dust container, filter and its protector under running water with a mild detergent. **Check that all the parts are completely dry before fitting them back.**

Note: It is recommended to clean the dust container and filter after each use. The vacuum cleaner does not work on its full potential when the dust container is full. The Hepa filter is washable and we recommend change it annually.



Cleaning the AnimalPro brush

1. Unlock the AnimalPro brush from the suction head. Take it out and remove any dirt (hair and other fibers) tangled around the roller.
(Press down the tab (A) of the AnimalPro brush lock and then pull it outwards to remove the lock from the suction head.)
2. Wash the brush under running water with mild detergent. Make sure that it is completely dry before replacing it.



GUARANTEE AND CUSTOMER SERVICE

Before delivery our devices are subjected to rigorous quality control. If, despite all care, damage has occurred during production or transportation, please return the device to your dealer. In addition to statutory legal rights, the purchaser has an option to claim under the terms of the following guarantee:

For the purchased device we provide 3 years guarantee, commencing from the day of sale. If you have a defective product, you can directly go back to the point of purchase.

Defects which arise due to improper handling of the device and malfunctions due to interventions and repairs by third parties or the fitting of non-original parts are not covered by this guarantee. Always keep your receipt, without the receipt you can't claim any form of warranty. Damage caused by not following the instruction manual, will lead to a void of warranty, if this results in consequential damages then we will not be liable. Neither can we hold responsible for material damage or personal injury caused by improper use if the instruction manual is not properly executed. Damage to accessories does not mean free replacement of the whole appliance. In such case please contact our service department. Broken glass or breakage of plastic parts is always subject to a charge. Defects to consumables or parts subjected to wearing, as well as cleaning, maintenance or the replacement of said parts are not covered by the warranty and are to be paid.

ENVIRONMENT FRIENDLY DISPOSAL



Recycling – European Directive 2012/19/EU

This marking indicates that this product should not be disposed with other household wastes. To prevent possible harm to the environment or human health from uncontrolled waste disposal, recycle

it responsibly to promote the sustainable reuse of material resources. To return your used device, please use the return and collection systems or contact the retailer where the product was purchased. They can take this product for environmental safe recycling.

Emerio B.V.
Zomervaart 1A
2033 DA Haarlem
The Netherlands

Customer service:

T: +49 (0) 3222 1097 600

E: info.de@emerio.eu

www.saubereurope.com

Spare parts:

www.buyspareparts.eu

OHUTUSJUHISED

Vigastuste ja seadme kahjustamise vältimiseks ning parimate tulemuste saavutamiseks lugege enne seadme kasutamist kindlasti läbi kõik järgnevad juhised. Säilitage seda kasutusjuhendit ohutus kohas. Kui annate selle seadme edasi kellelegi teisele, siis andke kindlasti kaasa ka see kasutusjuhend.

Käesolevas kasutusjuhendis esitatud juhiste eiramise tagajärjel tekkinud kahjustused muudavad garantii kehtetuks. Tootja/maaletooja ei vastuta kahjustuste eest, mis on tekkinud kasutusjuhendi eiramise, toote hooletu kasutamise või käesolevas kasutusjuhendis esitatud nõuetele mittevastavuse tagajärjel.



1.  Lugege kasutusjuhend läbi.
2. Konditsioneer ei tohi kasutada alates 8. eluaastast; need, kellel on piiratud füüsilised, sensoorsed või vaimsed võimed ja kellel puuduvad kasutuskogemused ning väljaõpe, tohivad seda kasutada siis, kui nad on kasutamise ajal ohutuse eest vastutava isiku järelvalve või juhendamise all ja saavad aru konditsioneeriga kasutamisega seotud ohtudest.
3. Lapsed ei tohi selle seadmega mängida.
4. Lastel ei ole lubatud konditsioneeriga ilma järelvalveta puhastada.
5. Seade on ette nähtud kasutamiseks koduses majapidamises või sarnastes kohtades, näiteks: kauplusepersonali köökides, kontorites ja muudes äriruumides, farmiruumides, hotellitubades, motellides ning muudes eluruumides ja majutusasutustes.
6. Ärge kasutage seadet kinnistes ruumides, kus on plahvatusohtlikke või mürgiseid aineid.
7. Hoidke tolmuimeja ja laadija kuumaallikatest eemal.

8. See toode sisaldab laetavaid liitiumakusid. Ärge jätke toodet kõrge temperatuuriga ega lahtise tulega kohta, kuna see võib plahvatada.
9. Seadet tohib kasutada ainult seadmega kaasasoleva toiteadapteriga.
10. Laadige tolmuimejat kaasasoleva laadijaga ning ärge kasutage laadijat muul otstarbel.
11. Ärge proovige tolmuimejaga koristada vedelikke ega põlevaid või hõõguvaid asju. Ärge imege tolmuimejaga teravaid esemeid, tooneri tolmu ega krohvipuru.
12. Ärge kasutage masinat niiskes keskkonnas ega väljas. Seade on mõeldud ainult koduseks kasutamiseks. Hoidke masinat kuivas kohas.
13. Kui hari on ummistunud, tohib seadet uuesti kasutada alles pärast ummistuse kõrvaldamist.
14. Ärge hoidke ega kasutage seadet kõrge temperatuuriga kohtade lähedal.
15. Ärge laske lastel seadet kasutada.
16. Hoidke imikud seadmest eemal.
17. Ärge kasutage masinat, kui laadija, toitejuhe või muud masina osad on kahjustatud. Laske masinat parandada volitatud tehnikul.
18. Ärge kunagi kastke seadet vette! Ärge puhastage masinat agressiivsete kemikaalide, abrasiivide ega lahustitega, näiteks benseeniga.
19. Ärge jätke seadet kasutamise ajal kunagi järelevalveta.
20. Masinat ei tohi kasutada välise taimerilüliti või eraldi kaugjuhtimispuldiga süsteemi abil.
21. Seadme pistik peab korralikult sobima vooluvõrku. Ärge muutke pistikut. Ärge kasutage pistiku adaptereid.
22. Ärge puudutage pistikut märgade kätega.
23. Eemaldage akulaadija vooluvõrgust lahti, kui seda ei kasutata, ja enne puhastamist.
24. Ärge forsseerige seadme töövõimsust. Lõpetage masina kasutamine, kui tolumuhuti on täis.
25. Ärge kasutage seadet, kui filter ei ole õigesti paigas.

26. Ärge kasutage seadet, kui tarvikud või osad ei ole korralikult kokku pandud.
27. Ärge avage akusid mitte mingil juhul. Akusid tuleb hoida temperatuuril alla 40°C.
28. Veenduge, et seadme ventilaatori võre peal poleks tolmu, mustust ega muid võõrkehi.
29.  Eemaldatav toiteüksus <ZD12D180050EU>
HOIATUS! Aku laadimiseks kasutage ainult seadmega kaasasolevat eemaldatavat toitevahendit.
30. Selles seadmes on akud, mida tohivad vahetada ainult vastavate oskustega isikud.

KOMPONENTIDE KIRJELDUS

1. Põhikorpus
2. Käsitolmuimeja
 - a. Käsitolmuimeja vabastusnupp
 - b. Käsitolmuimeja sisse- /väljalülitamisnupp
 - c. Tolmumahuti vabastusnupp
 - d. Laadimise märgutuled
 - e. Tolmumahuti
 - f. Hepa filter
 - g. Filtri kaitse
3. Imemisotsik
 - h. Imemisotsiku lukustus- / vabastusnupp
 - i. LED-tuled
 - j. AnimalPro hari
 - k. Rattad
 - l. AnimalPro harja lukk
4. Laadimisalus
 - m. Laadimistoe osa
 - n. Laadimistoe alus
 - o. Väike otsik
 - p. Väike kandiline hari
 - q. Vaakumkorpuse konks
 - r. Laadimisriba
 - s. Akulaadija
5. Käepide
 - t. Käepideme painutus- / püstiasendi lukk
 - u. Püstise tolmuimeja sisse- /väljalülitamisnupp
 - v. Suure võimsusega imemise nupp
 - w. Väikese võimsusega imemise nupp
 - x. LED-tulede ja AnimalPro harja sisse- /väljalülitamisnupp

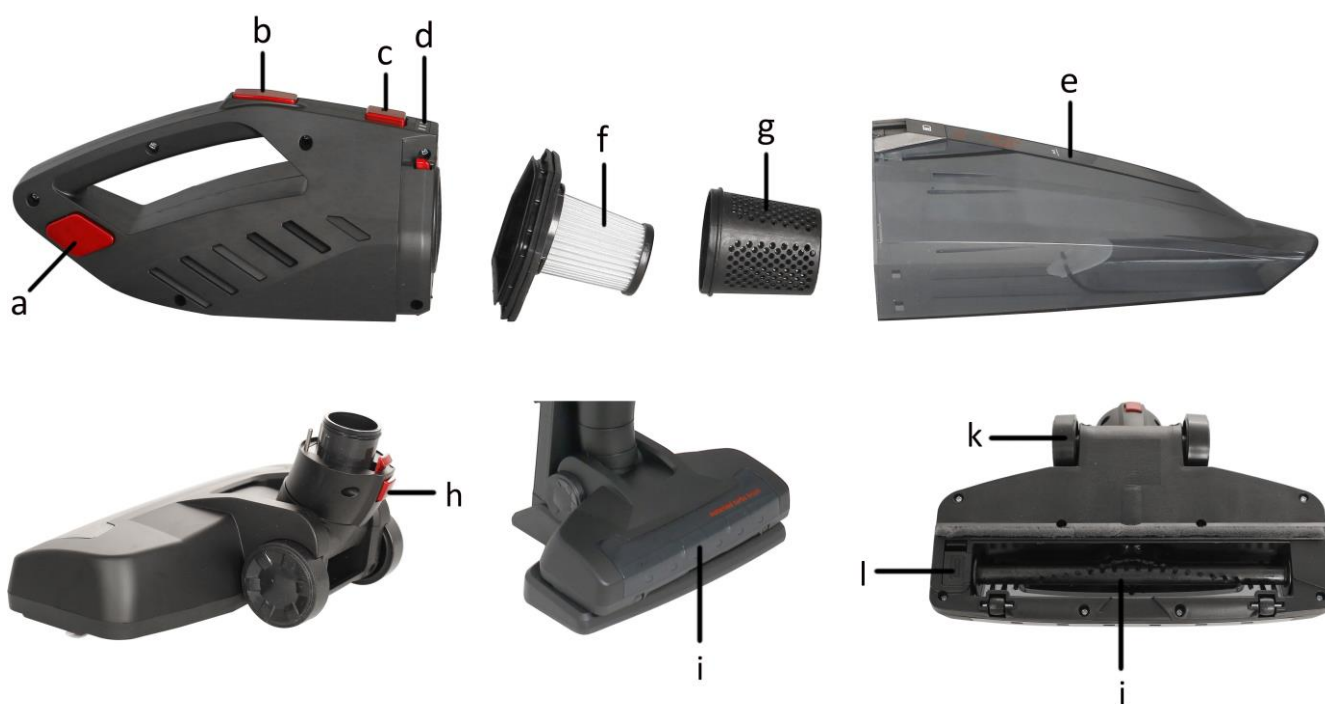



ENNE ESMAKORDESET KASUTAMIST

1. Eemaldage seade põhikorpusest ja muud osad / tarvikud pakendist.
2. Tehke põhikorpus lahti nii, et käepide oleks püstiasendis kinnitatud.
3. Paigaldage imemisotsik põhikorpuse alumisse ossa. Veenduge, et need on kindlalt kinnitatud. Imemisotsiku eemaldamiseks põhikorpuse küljest vajutage imemisotsiku lukustamis- / vabastusnuppu ja tõmmake otsik välja.
4. AnimalPro harja kinnitamiseks on imemisotsiku alumises osas lukk. Veenduge enne kasutamist, et see on lukustatud.





AKU LAADIMINE

Hoiatus! Ärge kasutage muid laadijaid peale kaasasolevate laadijate. Kõiki remonditöid teha või akusid vahetada tuleb volitatud tehnilises teeninduses. Enne esmakordset kasutamist on oluline akud täielikult täis laadida. Laadimiseks kulub umbes 4-5 tundi.

1. Kinnitage laadimistugi laadimisalusele.
2. Riputage seade laadimisaluse vaakumkorpuse konksu külge. Veenduge, et seade püsib korralikult alusel.
3. Ühendage laadija kõigepealt laadimisaluse külge ja seejärel vooluvõrku.
4. Laadige akusid toatemperatuuril, mis on vahemikus 4–40°C.
5. Laadimise ajal vilgub märgutuli, mis näitab, et laadimine käib. Kui laadimine on lõppenud, lülitub laadija automaatselt välja ja vilkumise asemel põlevad märgutuled püsivalt.
6. Pärast laadimist ühendage laadija vooluvõrgust ja seadme küljest lahti. Ärge kasutage seadet, kui see on laadijaga ühendatud. Hoidke laadijat edaspidisteks laadimisteks turvalises kohas. Seade on nüüd kasutusvalmis.



Märkus:

- Ärge hoidke ega laadige seadet radiaatorite või muude soojusallikate läheduses ega otsese päikesevalguse käes.
- Ärge laadige seadet märdunud või märgades kohtades.

KASUTAMINE

1. Seadme sisselülitamisel vajutage käepidemel sisse- / väljalülitamisnuppu (u). Süttivad sinised LED-tuled nii imemisotsikul kui ka käsitolmuimejal.
2. Imemisvõimsust saate valida, vajutades käepidemel suure võimsusega imemise nuppu (v) või väikese võimsusega imemise nuppu (w).
3. Imemisotsikul asuvad AnimalPro hari ja LED-tuled töötavad või lakkavad töötamast samaaegselt käepidemel oleva sisse- / väljalülitamisnupuga (x). Kasutage harja vaiba või põranda puhastamiseks.
4. Samuti saate käepidemel olevat painutus- / püstiasendi lukku (t) üles lükata, et seade voodi- ja lauaaluste ning muude sarnaste kohtade puhastamiseks sissepoole väiksemaks teha.
5. Pärast kasutamist lülitage seade välja ja lükake käepideme painutus- / püstiasendi lukk üles, et seade hoiulepanekuks hõlpsasti kokku panna.

Märkus: Laadige seadet, kui laadimise märgutuled näitavad ainult ühte võimsusriba või kui tunnete, et imemisvõimsus muutub üha nõrgemaks. Ärge laske akudel enne laadimist täiesti tühjaks saada.



Käsitolmuimeja eraldi kasutamiseks

1. Vajutage käsitolmuimeja põhikorpuse küljest eraldamiseks eraldusnuppu.
2. Eemaldage otsik ja väike kandiline hari laadimisaluse tagaküljelt.
3. Nurkade ja pragude puhastamiseks paigaldage otsik. Pehmete pindade, näiteks diivani, puhastamiseks paigaldage hari.
4. Töölepanekuks vajutage käsitolmuimeja sisse- / väljalülitamisnupu keskohta. Masina väljalülitamiseks vajutage uuesti sisse- / väljalülitamisnupu keskohta.
5. Pange käsitolmuimeja pärast kasutamist tagasi oma kohale põhikorpusel.



NÄPUNÄITED

- See seade on mõeldud ainult põrandate, vaipade ja vaipkatete, mööbli ja kangaste puhastamiseks. Ärge kasutage seda muul otstarbel.
- Selle AnimalPro hari suudab eemaldada vaipadesse ja vaipkatetesse sattunud ebemed, juuksed ja lemmikloomade karvad.
- Ärge kunagi imege tolmuimejaga kuuma tuhka, kilde ega muid teravaid esemeid või vedelikke. Ärge kasutage seda ehitustolmu, tsemendi jms koristamiseks.
- Ärge kunagi koristage põlevaid tikke või sigaretikonisid. Ärge koristage mürgiseid materjale (nt ammoniaaki).
- Enne lisaseadmete lisamist või eemaldamist või hooldustööde tegemist ühendage seade vooluvõrgust lahti.
- Kontrollige, et AnimalPro harja külge poleks kinni jäänud niite, juukseid ega loomakarvu. Kui on, siis eemaldage need ettevaatlikult nii, et seade ei ummistuks.
- Ärge kasutage harja pika karvaga vaipadel, pikkade loomakarvade või äärenarmaste korral.

PUHASTAMINE JA HOOLDUS

OLULINE! Enne toote puhastamist või hoolduse tegemist veenduge, et toode on vooluvõrgust lahti ühendatud.

- Lülitage seade välja ja laske sellel enne puhastamist jahtuda.
- Puhastage seadme väliskülge niiske lapiga. Ärge kasutage abrasiivseid tooteid ega lahusteid.
- Ärge kastke seadet vette ega muu vedeliku sisse. Veenduge, et seadmesse ei satuks vett.
- Eemaldage AnimalPro harja ja rataste ümber kinni jäänud mustus (karvad ja muud kiud).

Tolmumahuti ja filtri puhastamine

1. Ühendage käsitolmuimeja lahti. Võtke see lahti tolmumahuti vabastusnupu abil.
2. Võtke Hepa filter ja filtri kaitse välja. Tühjendage tolmumahuti ja filter.
3. Kui osad on tugevalt märdunud, peske tolmumahuti, filter ja selle kaitse voolava vee all kerge detergendiga puhtaks. **Enne nende tagasipanekut veenduge, et kõik osad on täiesti kuivad.**

Märkus: Tolmumahutit ja filtrit on soovitatav iga kasutuskorra järel puhastada. Tolmuimeja ei tööta täisvõimsusel, kui tolmumahuti on täis. Hepa filter on pestav ja soovitame selle kord aastas vahetada.



AnimalPro harja puhastamine

1. Tehke AnimalPro harja lukk imemisotsikul lahti. Võtke hari ära ja eemaldage rulliku ümber kinni jäänud mustus (karvad ja muud kiud).

(Vajutage AnimalPro harja luku lapats (A) alla ja tõmmake seda seejärel väljapoole, et lukk imemisotsiku küljest eemaldada.)

2. Peske harja voolava vee all kerge detergendiga. Enne selle tagasipanekut veenduge, et see on täiesti kuiv.

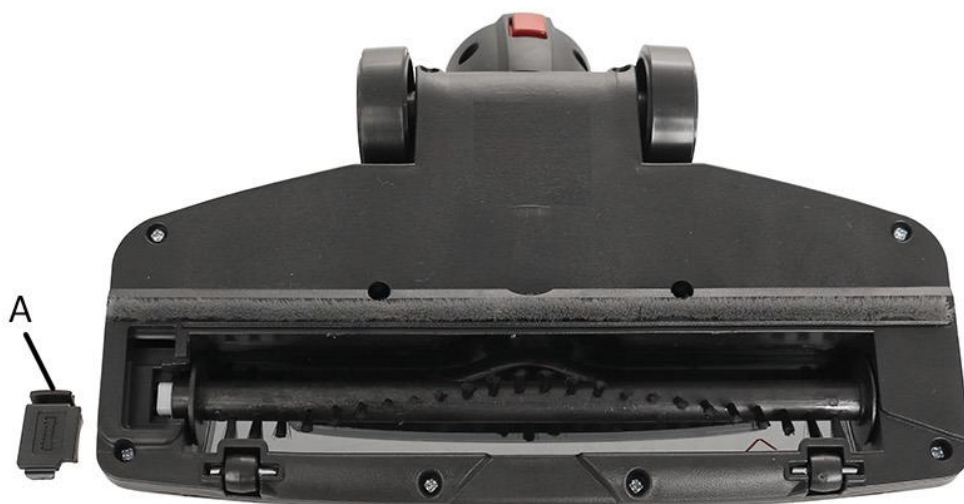

GARANTII JA KLIENDITEENINDUS

Enne tarnimist läbivad meie seadmed karmi kvaliteedikontrolli. Kui hoolimata kõikidest pingutustest esinevad tootmise või transportimise ajal kahjustused, tagastage seade meie edasimüüjale. Lisaks seadusejärgsetele õigustele on ostjal õigus taotleda garantiitingimuste kohaselt järgmist:

Me pakume ostetud toodetele 3-aastast garantiid alates ostukuupäevast. Rikkis toote korral võite pöörduda otse ostukoha poole.

Defektid, mis on tingitud seadme ebaõigest käsitlemisest, ja talitlushäired, mille on põhjustanud kolmandate osapoolte sekkumine või remontimine, või mitteoriginaalvaruosade kasutamine, ei ole käesoleva garantiiga kaetud. Hoidke alati ostukviitung alles; ilma ostukviitungita ei saa te garantiiteenindust taotleda. Kasutusjuhendi eiramisest põhjustatud kahjustused tühistavad garantii; me ei vastuta tagajärjeks olevate kahjustuste eest. Samuti ei ole me vastutavad materiaalsete kahjustuste või kehavigastuste eest, mille on põhjustanud ebasobiv kasutamine ja kasutusjuhendi väär kasutamine. Lisatarvikute kahjustus ei tähenda kogu seadme tasuta asendamist. Sellisel juhul võtke ühendust meie hooldusosakonnaga. Purunenud klaas- või plastosade korral tuleb alati eraldi tasuda. Garantii ei hõlma tarbitavate või kuluvate detailide kahjustusi, puhastamist, hooldust ja nimetatud osade asendamist ning nende tööde eest tuleb eraldi tasuda.

KESKKONNASÕBRALIK KÕRVALDAMINE



Taastöötlemine – Euroopa direktiiv 2012/19/EL

See märgistus näitab, et toodet ei tohi visata muude olmejäätmete hulka. Hoolimatust jäätmekäitlusest tingitud võimaliku kahju vältimiseks loodusele või inimeste tervisele peab [redacted] jäätmekäitus edendama jätkusuutlikku materiaalsete ressursside taaskasutust. Palun andke oma kasutusest kõrvaldatud seade üle kohalikule jäätmete tagastuse ja kogumise süsteemi ettevõttele või edasimüüjale, kellelt seadme ostsite. Nad võtavad selle vastu keskkonnale ohutuks ümbertöötlemiseks.

Emerio B.V.
Zomervaart 1A
2033 DA Haarlem
The Netherlands

Klienditeenindus:

T: +49 (0) 3222 1097 600
E: info.de@emerio.eu
www.saubereurope.com

Varuosad:

www.buyspareparts.eu

DROŠĪBAS INSTRUKCIJA

Lai izvairītos no traumu vai bojājumu gūšanas, un lai iegūtu labākos rezultātus, ko piedāvā ierīce, pirms lietošanas izlasiet visas zemāk norādītās instrukcijas. Glabājiet šīs lietošanas instrukcijas drošā vietā. Ja jūs iedodat vai nododat šo ierīci kādam citam, līdz iedodiet arī šīs lietošanas instrukcijas.

Bojājuma gadījumā, ko izraisījis lietotājs, neievērojot norādītās lietošanas instrukcijas, garantija nebūs spēkā. Ražotājs/importētājs neuzņemas nekādu atbildību par zaudējumiem, kas radušies lietošanas instrukciju neievērošanas vai nevērīgas lietošanas rezultātā, kā arī izmantojot ierīci neatbilstoši šo instrukciju prasībām.



1. Izlasiet lietotāja rokasgrāmatu.
2. Šo ierīci drīkst lietot bērni sākot no 8 gadu vecuma un cilvēki ar fiziskiem, garīgiem vai maņu traucējumiem, kā arī cilvēki bez pieredzes un zināšanām, ja viņus uzrauga vai viņi ir informēti par ierīces drošas lietošanas kārtību un apzinās iespējamo bīstamību.
3. Neļaut bērniem spēlēt ar ierīci.
4. Tīrīšanu un apkopi nedrīkst veikt bērni bez uzraudzības.
5. Šo ierīci ir paredzēts lietot mājāsaimniecībā un līdzīgās vietās, piemēram, personāla virtuvē veikalos, birojos un citās darbavietās, lauku mājās, viesnīcu, moteļu numuriņos un cita veida apdzīvojamās telpās, kā arī gultasvietas un brokastu tipa viesnīcās.
6. Neizmantojiet ierīci slēgtās telpās, kur ir sprādzienbīstami vai toksiski tvaiki.
7. Turiet putekļsūcēju un lādētāju drošā attālumā no karstuma avotiem.
8. Šajā izstrādājumā ir iekļautas uzlādējami litija akumulatori. Nepakļaujiet izstrādājumu augstas temperatūras vai uguns iedarbībai, jo tas var eksplodēt.

9. Ierīci drīkst lietot kopā tikai ar barošanas bloku, kas iekļauts ierīces komplektācijā.
10. Putekļsūcēja uzlādēšanai izmantojiet komplektācijā iekļauto lādētāju; nelietojiet lādētāju citiem mērķiem.
11. Neizmantojiet putekļsūcēju šķidrumu, kā arī degošu vai kvēlojošu priekšmetu uzsūkšanai. Neuzsūciet asus priekšmetus, tonera vai apmetuma putekļus.
12. Nelietojiet ierīci mitrā vidē vai ārpus telpām. Šī ierīce ir paredzēta lietošanai vienīgi mājas apstākļos. Glabājiet ierīci sausā vietā.
13. Ja birstītē radies aizsprostojums, ierīci drīkst ieslēgt tikai pēc tam, kad no tās ir iztīrīts aizsprostojums.
14. Neuzglabājiet un neizmantojiet ierīci augstas temperatūras tuvumā.
15. Neļaujiet bērniem lietot ierīci.
16. Raugiet, lai bērni netuvotos ierīcei.
17. Nelietojiet ierīci, ja ir bojāts lādētājs, strāvas vads vai kāda cita ierīces daļa. Uzticiet ierīces remontdarbus pilnvarotam remonta tehniķim.
18. Neiegremdējiet ierīci ūdenī! Ierīces tīrīšanai neizmantojiet agresīvas ķīmiskas vielas vai abrazīvus tīrīšanas līdzekļus vai šķīdinātājus, piemēram, benzolu.
19. Nekad neatstājiet ierīci bez uzraudzības darbības laikā.
20. Ierīci nedrīkst darbināt, izmantojot ārēju taimera slēdzi vai atsevišķu sistēmu ar tālvadības pulti.
21. Ierīces kontaktdakšai ir jābūt pareizi iespraustai strāvas kontaktligzdā. Nepārveidojiet kontaktdakšu. Neizmantojiet kontaktdakšai adapterus.
22. Nepieskarieties kontaktdakšai ar mitrām rokām.
23. Laikā, kad ierīce netiek izmantota, kā arī pirms jebkādu tīrīšanas darbu veikšanas, atvienojiet akumulatora lādētāju no elektrotīkla.
24. Nepiespiediet ierīci ar spēku. Pārtrauciet lietot ierīci, ja ir pilna putekļu tvertne.
25. Nelietojiet ierīci, ja nav pareizi uzstādīts filtrs.

26. Nelietojiet ierīci, kamēr nav pareizi savienoti piederumi vai detaļas.
27. Nekādā gadījumā neatveriet akumulatorus. Akumulatori ir jāuzglabā par 40 °C zemākā temperatūrā.
28. Pārlicinieties, vai putekļi, netīrumi vai citi svešķermeņi neaizsedz ierīces ventilatora režģi.
29.  Noņemams barošanas bloks <ZD12D180050EU>
BRĪDINĀJUMS! Akumulatora uzlādēšanas nolūkā izmantojiet tikai noņemamo barošanas bloku, kas piegādāts kopā ar šo ierīci.
30. Šī ierīce satur akumulatorus, kurus drīkst nomainīt tikai kvalificēts personāls.

DAĻU APRAKSTS

1. Galvenais korpuss
2. Rokas putekļusūcējs
 - a. Rokas putekļusūcēja atbrīvošanas poga
 - b. Rokas putekļusūcēja izslēgšanas/ieslēgšanas poga
 - c. Putekļu tvertnes atbrīvošanas poga
 - d. Uzlādes kontrollampiņas
 - e. Putekļu tvertne
 - f. Hepa filtrs
 - g. Filtra aizsargs
3. Sūkšanas galviņa
 - h. Sūkšanas galviņas bloķēšanas/atlaišanas poga
 - i. LED apgaismojums
 - j. AnimalPro birstīte
 - k. Riteņi
 - l. AnimalPro birstītes fiksators
4. Uzlādēšanas pamatne
 - m. Uzlādēšanas atbalsta daļa
 - n. Uzlādēšanas atbalsta pamatne
 - o. Mazais uzgalis
 - p. Mazā kvadrātveida birstīte
 - q. Putekļusūcēja korpusa āķis
 - r. Uzlādēšanas vadošā sloksne
 - s. Akumulatora lādētājs
5. Rokturis
 - t. Roktura nolocīšanas/taisna stāvokļa fiksators
 - u. Putekļusūcēja izslēgšanas/ieslēgšanas poga taisnā stāvoklī
 - v. Augstas sūkšanas jaudas poga
 - w. Zemas sūkšanas jaudas poga
 - x. LED apgaismojuma ieslēgšanas/izslēgšanas poga un AnimalPro birstīte

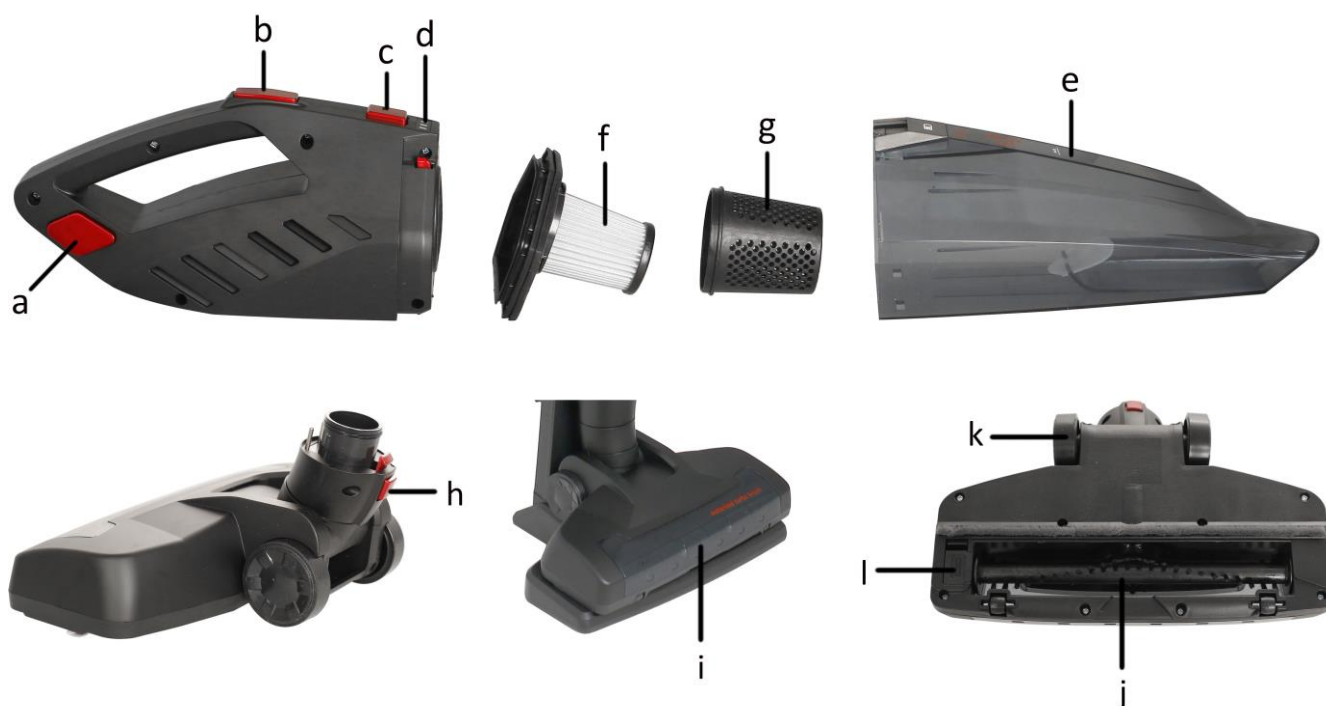



PIRMS PIRMĀS LIETOŠANAS REIZES

1. Izņemiet no iepakojuma ierīces galveno korpusu un citas daļas/piederumus.
2. Atlokiet galveno korpusu, lai rokturis atrastos vertikālā stāvoklī.
3. Ievietojiet sūkšanas galviņu galvenā korpusa apakšdaļā. Stingri nostipriniet. Lai izņemtu sūkšanas galviņu no galvenā korpusa, nospiediet sūkšanas galviņas bloķēšanas/atlaišanas pogu un izvelciet to.
4. Sūkšanas galviņas apakšā atrodas fiksators, ar kuru nostiprina AnimalPro birstīti. Lietošanas laikā tam ir jābūt bloķētam.





AKUMULATORA UZLĀDĒŠANA

Brīdinājums! Neizmantojiet lādētājus, kas nav iekļauti komplektācijā. Visi remontdarbi vai akumulatora nomaiņa jāveic pilnvarotam tehniskajam dienestam. Pirms pirmās lietošanas reizes ir svarīgi pilnībā uzlādēt akumulatorus. Uzlāde aizņem aptuveni 4-5 stundas.

1. Piestipriniet uzlādēšanas atbalsta daļu pie uzlādēšanas atbalsta pamatnes.
2. Pakariniet ierīci uz uzlādēšanas pamatnes aiz putekļusūcēja korpusa āķa. Ierīcei ir stabili jāiekļaujas pamatnē.
3. Vispirms iespraudiet lādētāja vadu uzlādēšanas pamatnē un pēc tam strāvas kontaktligzdā.
4. Uzlādējiet akumulatorus istabas temperatūrā 4 līdz 40 °C.
5. Uzlādes laikā mirgo indikators, norādot, ka lādētājs darbojas. Kad uzlādēšana ir pabeigta, lādētājs automātiski izslēdzas, un sāk nepārtraukti degt indikatora gaismas.
6. Pēc uzlādes atvienojiet lādētāja vadu no elektrotīkla kontaktligzdas un ierīces. Neizmantojiet ierīci, kamēr tā ir pievienota lādētājam. Glabājiet lādētāju drošā vietā turpmākai uzlādēšanai. Ierīce ir gatava lietošanai.



Piezīme!

- Neuzglabājiet un neuzlādējiet ierīci radiatoru vai citu siltuma avotu tuvumā vai tiešos saules staros.
- Neuzlādējiet ierīci netīrās vai mitrās vietās.

EKSPLUATĀCIJA

1. Ierīci ieslēdz, nospiežot ieslēgšanas/izslēgšanas pogu (u) uz roktura. Zilā krāsā iedegsies gan LED gaismas uz sūkšanas galviņas, gan arī rokas putekļsūcēja kontrollampiņas.
2. Sūkšanas jaudu var izvēlēties, nospiežot augstas sūkšanas jaudas pogu (v) vai zemas sūkšanas jaudas pogu (w) uz roktura.
3. AnimalPro birstīte un LED gaismas uz sūkšanas galviņas ieslēdzas vai izslēdzas, vienlaikus regulējot ieslēgšanas/izslēgšanas pogu (x) uz roktura. Izmantojiet birstīti paklāju vai grīdu uzkopšanai.
4. Uz roktura var nospriest nolocīšanas/taisna stāvokļa fiksatoru (t), kas paredzēts ierīces salocīšanai vieglai grīdas uzkopšanai zem gultas, galda un citām tamlīdzīgām vietām.
5. Pēc lietošanas izslēdziet ierīci un pabīdiet uz roktura esošo roktura nolocīšanas/taisna stāvokļa fiksatoru, ar kuru salokaierīci ērtākai uzglabāšanai.

Piezīme! Uzlādējiet ierīci, kamēr uzlādes indikatori rāda tikai vienu jaudas joslu vai arī, ja jums šķiet, ka sūkšanas jauda ir kļuvusi vājāka. Pirms uzlādes neļaujiet akumulatoriem izlādēties pilnībā.



Rokas putekļsūcēja izmantošana atsevišķi

1. Nospiediet atbrīvošanas pogu, lai atvienotu rokas putekļsūcēju no galvenā korpusa.
2. Noņemiet uzgali un mazo kvadrātveida birstīti no uzlādēšanas pamatnes aizmugurējās daļas.
3. Uzstādiet uzgali, ja vēlaties iztīrīt stūrus un spraugas. Uzstādiet birstīti, ja vēlaties notīrīt polsterētas virsmas, piemēram, dīvānu.
4. Lai ierīce sāktu darboties, nospiediet rokas putekļsūcēja ieslēgšanas/izslēgšanas pogu pa vidu. Lai izslēgtu ierīci, vēlreiz nospiediet ieslēgšanas/izslēgšanas pogu.
5. Pēc lietošanas novietojiet rokas putekļsūcēju atpakaļ savā vietā uz galvenā korpusa.



PADOMI

- Šī ierīce ir paredzēta tikai grīdu un paklāju, kā arī mēbeļu un audumu uzkopšanai. Nelietojiet to citiem mērķiem.
- Ar AnimalPro birstīti var notīrīt no paklāja plūksnas, matus un mājdzīvnieku apmatojumu.
- Nekad neuzsūciet karstus pelnus, šķembas vai citus asus priekšmetus vai šķidrums. Neizmantojiet ierīci celtniecības putekļu, cementa u.c. materiālu uzsūkšanai.
- Nekad neuzsūciet degošus sērskociņus vai izsmēķus. Neuzsūciet toksiskas vielas (piem., amonjaku).
- Pirms jebkādu piederumu piestiprināšanas vai noņemšanas vai jebkādu apkopes darbu veikšanas ierīce ir jāatvieno no elektrotīkla.
- Pārbaudiet, vai AnimalPro birstītei nav sapinušies sariņi, ieķērušies mati un dzīvnieku apmatojums. Ja tas ir tā, uzmanīgi nogrieziet tos un izņemiet apmatojumu, lai tas neaizsērētos ierīcē.
- Neizmantojiet birstīti paklāju tīrīšanai ar gariem sariem, dzīvnieku apmatojumu vai bārkstīm.

TĪRĪŠANA UN KOPŠANA

SVARĪGS! Pirms ierīces tīrīšanas vai apkopes darbu veikšanas tai ir jābūt ir atvienotai no strāvas avota.

- Izslēdziet ierīci un ļaujiet tai atdzist, pirms veicat tīrīšanas darbus.
- Notīriet ierīces ārpusi, noslaukot to ar mitru lupatiņu. Neizmantojiet abrazīvus līdzekļus vai šķīdinātājus.
- Neiegremdējiet ierīci ūdenī vai kādā citā šķīdumā. Ierīcē nedrīkst nonākt ūdens.
- Izīriet visus netīrumus (matus un šķiedras), kas sapinušies ap AnimalPro birstīti un riteņiem.

Putekļu tvertnes un filtra tīrīšana

1. Atdaliet rokas putekļusūcēju. Atvienojiet, nospiežot putekļu tvertnes atbrīvošanas pogu.
2. Izņemiet Hepa filtru un filtra aizsargu. Iztukšojiet putekļu tvertni un filtru.
3. Ja daļas ir stipri netīras, nomazgājiet putekļu tvertni, filtru un tā aizsargu zem tekoša ūdens, izmantojot saudzīgu mazgāšanas līdzekli. **Pirms ievietošanas atpakaļ, pārbaudiet, vai visas daļas ir pilnībā nožuvušas.**

Piezīme! Putekļu tvertni un filtru ieteicams iztīrīt pēc katras lietošanas reizes. Putekļusūcējs nedarbosies ar pilnu jaudu, ja putekļu tvertne būs pilna. Hepa filtru var izmazgāt, un mēs iesakām to nomainīt reizi gadā.



AnimalPro birstītes tīršana

1. Atbloķējiet AnimalPro birstīti no sūkšanas galviņas. Izņemiet uzgali un iztīriet visus netīrumus (matus un šķiedras), kas aptinušies ap rullīti.
(Lai izņemtu fiksatoru no putekļsūcēja uzgaļa, nospiediet AnimalPro sukas fiksatora mēlīti (A) un pēc tam pavelciet uz āru.)
2. Nomazgājiet birstīti zem tekoša ūdens ar saudzīgu mazgāšanas līdzekli. Uzlieciet atpakaļ pilnībā nožuvušu birstīti.

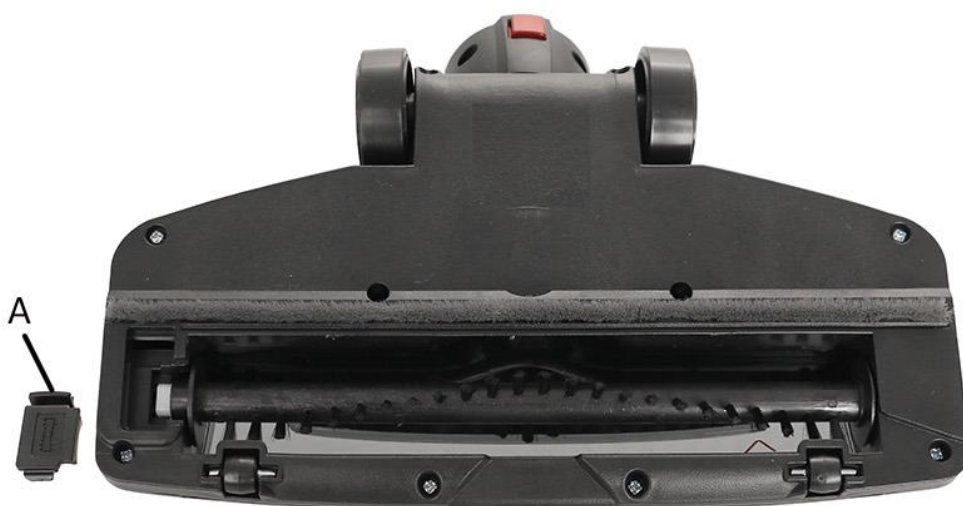

GARANTIJA UN KLIENTU APKALPOŠANA

Pirms ierīču izlaišanas tirgū tām tiek veikta rūpīga kvalitātes kontrole. Ja, neskatoties uz visiem rūpīgajiem kontroles pasākumiem, ražošanas vai pārvadāšanas laikā ir radies bojājums, nogādājiert ierīci izplatītājam. Papildus likumīgajiem tiesību aktiem pircējam ir iespēja sūdzēties saskaņā ar tālāk norādītajiem garantijas nosacījumiem.

Pārdotajai ierīcei mēs nodrošinām 3 gadu garantiju, sākot no pārdošanas datuma. Ja jūsu ierīce ir bojāta, varat doties tieši uz tirdzniecības vietu.

Defekti, kas rodas ierīces neatbilstošas lietošanas vai kļūmju dēļ, jo trešās puses ir izmainījušas ierīces konstrukciju, ir veikušas remontdarbus vai ir uzstādītas neoriģinālās detaļas, netiek segti šajā garantijā. Vienmēr saglabājiert čekū. Bez čeka nevar veikt prasības saskaņā ar garantiju. Ja bojājumi tiek radīti, neievērojot lietošanas instrukcijā norādīto, garantija nav spēkā. Ja rodas izrietošie bojājumi, mēs neuzņemamies atbildību. Mēs arī neuzņemamies atbildību par materiālu bojājumiem vai personīgām traumām, kas rodas, nepareizi lietojot ierīci, ja netiek atbilstoši izpildīti lietošanas instrukcijā sniegtie norādījumi. Piederumiem radītie bojājumi nenoziēmē, ka bez maksas tiek aizstāta visa ierīce. Šādos gadījumos saziēnieties ar tehniskās apkalpes dienestu. Par saplīsušu stiklu vai plastmasas detaļām vienmēr ir jāmaksā. Garantijā nav iekļauti un netiek apmaksāti defekti patērējamajām precēm vai detaļām, kas pakļautas nodilumam, kā arī iepriekš minēto detaļu tīrīšana, apkope un nomaiņa.

LIKVIDĒŠANA VIDEI DRAUDZĪGĀ VEIDĀ



Atkritumu pārstrāde – Eiropas Direktīva 2012/19/ES

Šāds simbols norāda, ka šo izstrādājumu nedrīkst izmest kopā ar citiem sadzīves atkritumiem. Lai novērstu iespējamu kaitējumu videi vai cilvēka veselībai, kas rodas no nekontrolētas atkritumu izmešanas, pārstrādājiert to, lai veicinātu ilgtspējīgu materiālrērsu atkārtotu izmantošanu. Lai nodotu jūsu izmantoto ierīci, lūdzū, izmatojiert nodošanas un savākšanas sistēmas vai saziēnieties ar vietu, kurā iegādājierties produktu. Viņi var pieņemt produktu, lai to pārstrādātu videi draudzīgā veidā.

Emerio B.V.
Zomervaart 1A
2033 DA Haarlem
The Netherlands

Klientu apkalpošana:

T: +49 (0) 3222 1097 600
E: info.de@emerio.eu
www.saubereurope.com

Rezerves daļas:

www.buyspareparts.eu

SAUGOS NURODYMAI

Prieš naudodami perskaitykite visus tolesnius nurodymus, kad išvengtumėte sužalojimo arba apgadinimo ir kad prietaisas duotų geriausius rezultatus. Pasidėkite šią instrukciją saugioje vietoje. Jei duodate arba perleidžiate šį prietaisą kitam asmeniui, būtinai pridėkite šią instrukciją.

Jei naudotojas susižalos todėl, kad nesilaikė šios instrukcijos nurodymų, garantija negalios. Gamintojas / importuotojas neprisiima atsakomybės už žalą, padarytą dėl šios instrukcijos nesilaikymo, aplaidaus naudojimo arba naudojimo ne pagal šios instrukcijos nurodymus.



1. Perskaitykite operatoriaus vadovą.
2. Šį prietaisą gali naudoti vaikai nuo 8 metų ir asmenys su blogesniais fiziniiais, jutiminiais arba protiniais sugebėjimais, arba neturintys pakankamai patirties bei žinių tik juos prižiūrint arba apmokius kaip saugiai naudoti prietaisą ir supažindinus su susijusiais pavojais.
3. Vaikams negalima žaisti su šiuo prietaisu.
4. Neprižiūrint, vaikai negali šio prietaiso valyti ir atlikti kitų priežiūros darbų.
5. Šis prietaisas skirtas naudoti buityje ir panašiose srityse, pavyzdžiui, parduotuvių, biurų ir kitų darbo vietų virtuvėse, ūkiuose, viešbučių, motelių ir kitų gyvenamųjų patalpų klientams, nakvynės ir pusryčių tipo patalpose.
6. Nenaudokite prietaiso uždaroje patalpose, kuriose yra sprogių ar nuodingų garų.
7. Saugokite dulkių siurbį ir įkroviklį nuo kaitros šaltinių.
8. Šiame gaminyje yra įkraunamos ličio baterijos. Neleiskite gaminiui įkaisti, nes jis gali sprogti.
9. Prietaisą galima naudoti tik su maitinimo bloku, kuris tiekiamas kartu su prietaisu.
10. Pridedamą įkroviklį naudokite tik dulkių siurbliui įkrauti, o ne kitiems tikslams.

11. Dulkių siurblio nenaudokite skysčiams ir degančioms ar įkaitusioms šiukšlėms surinkti. Nesiurbkite aštrių daiktų, spausdintuvo dažų ar tinko dulkių.
12. Nenaudokite prietaiso drėgnoje aplinkoje ar lauke. Šis prietaisas yra skirtas naudoti tik buityje. Laikykite prietaisą sausoje vietoje.
13. Jei prietaiso šepetys užsikemša, prietaisą galima vėl naudoti tik šepetį išvalius.
14. Nelaikykite ir nenaudokite prietaiso šalia įkaitusių vietų.
15. Neleiskite vaikams naudotis prietaisu.
16. Neprileiskite prie prietaiso kūdikių.
17. Nenaudokite prietaiso, jei pažeistas jo įkroviklis, maitinimo laidas ar kitos dalys. Prietaisą gali remontuoti tik įgaliotas specialistas.
18. Niekada nemerkite prietaiso į vandenį! Prietaisui valyti nenaudokite esdinančių cheminių medžiagų, abrazyvų ar tirpiklių, tokių kaip benzenas.
19. Niekada nepalikite įjungto prietaiso be priežiūros.
20. Prietaiso negalima valdyti išoriniu laikmačio jungikliu arba naudojant atskirą sistemą su nuotolinio valdymo pulteliu.
21. Prietaiso kištukas turi tiktai maitinimo elektros lizdai. Nebandykite keisti kištuko konstrukcijos. Nenaudokite kištukinių adapterių.
22. Nelieskite kištuko drėgnomis rankomis.
23. Atjunkite baterijos įkroviklį nuo maitinimo tinklo, kai jis nenaudojamas ir prieš atliekant bet kokią valymo užduotį.
24. Nesistenkite siurbti, jei prietaiso siurbimo galia sumažėja. Nustokite siurbti prisipildžius dulkių talpyklai.
25. Nenaudokite prietaiso, jei filtras netinkamai įstatytas.
26. Nenaudokite prietaiso, jeigu jo priedai ar dalys tinkamai nepritvirtintos.
27. Jokiomis aplinkybėmis nebandykite ardyti baterijų. Baterijas reikia laikyti ne aukštesnėje kaip 40 °C temperatūroje.
28. Dulkės, nešvarumai ar kitos pašalinės šiukšlės neturi užkimšti prietaiso ventiliatoriaus grotelių.

29.  Nuimamas maitinimo blokas <ZD12D180050EU>
ĮSPĖJIMAS: baterijas galima įkrauti tik naudojant su šiuo prietaisu pateiktą nuimamą maitinimo bloką.
30. Šiame prietaise įmontuotos baterijos, kurias keisti gali tik kvalifikuoti asmenys.

DALIŲ APRAŠAS

1. Pagrindinis korpusas
2. Rankinis dulkių siurblys
 - a. Rankinio dulkių siurblio atjungimo mygtukas
 - b. Rankinio dulkių siurblio įjungimo ir išjungimo mygtukas
 - c. Dulkių talpyklos atjungimo mygtukas
 - d. Įkrovimo indikatoriai
 - e. Dulkių talpykla
 - f. „Hepa“ filtras
 - g. Filtro apsauga
3. Siurbimo galvutė
 - h. Siurbimo galvutės fiksavimo ir atjungimo mygtukas
 - i. LED lemputės
 - j. „AnimalPro“ šepetys
 - k. Ratukai
 - l. „AnimalPro“ šepetėlio fiksatorius
4. Įkrovimo pagrindas
 - m. Įkrovimo atramos detalė
 - n. Įkrovimo atramos pagrindas
 - o. Siauras antgalis
 - p. Mažas kvadratinis šepetėlis
 - q. Dulkių siurblio korpuso kabliukas
 - r. Įkrovimo kontaktai
 - s. Baterijos įkroviklis
5. Rankena
 - t. Rankenos sulenkimo ir atlenkimo fiksatorius
 - u. Vertikalaus dulkių siurblio įjungimo ir išjungimo mygtukas
 - v. Didelės siurbimo galios mygtukas
 - w. Mažos siurbimo galios mygtukas
 - x. LED lemputės ir „AnimalPro“ šepetėlio įjungimo ir išjungimo mygtukas

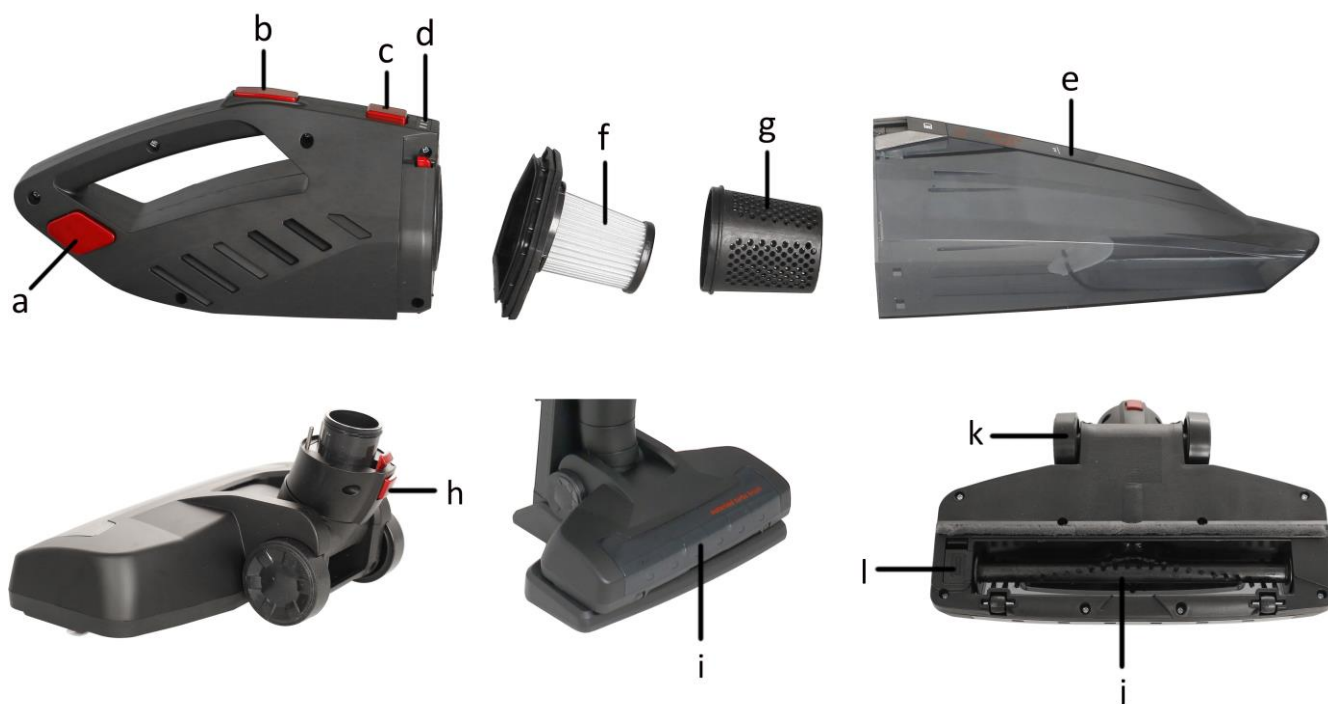



PRIEŠ NAUDOJANT PIRMĄ KARTĄ

1. Išimkite iš pakuotės pagrindinį prietaiso korpusą ir kitas dalis bei priedus.
2. Atlenkite pagrindinio korpuso rankeną, kad ji išsitiestų.
3. Pritvirtinkite prie pagrindinio korpuso apačios siurbimo galvutę. Patikrinkite, ar ji tvirtai užfiksuota. Jei siurbimo galvutę nuo pagrindinio korpuso norite nuimti, paspauskite siurbimo galvutės fiksavimo ir atjungimo mygtuką ir galvutę atkabinkite.
4. Siurbimo galvutės apačioje yra fiksatorius „AnimalPro“ šepėčiui tvirtinti. Patikrinkite, ar jis užrakintas savo vietoje.





BATERIJOS ĮKROVIMAS

Įspėjimas: nenaudokite jokių kitų įkroviklių. Visus remonto ar baterijų keitimo darbus turi vykdyti įgaliota techninė tarnyba. Prieš pirmąjį naudojimą svarbu visiškai įkrauti baterijas. Įkrovimas paprastai trunka apie 4–5 valandas.

1. Pritvirtinkite įkrovimo atramos detalę prie įkrovimo atramos pagrindo.
2. Pakabinkite prietaisą ant įkrovimo pagrindo, užkabindami už dulkių siurblio korpuso kabliuko. Prietaisas turi stabiliai stovėti ant savo pagrindo.
3. Pirmiausia prijunkite įkroviklį prie įkrovimo pagrindo, o tuomet į elektros lizdą.
4. Įkraukite baterijas kambario temperatūroje nuo 4 °C iki 40 °C.
5. Įkrovimo metu indikatoriai mirksi, rodydami, kad vyksta įkrovimas. Įkrovimo procedūrai pasibaigus, įkroviklis automatiškai išsijungia, o įkrovos indikatoriai pradeda degti nuolat.
6. Po įkrovimo atjunkite įkroviklį nuo elektros lizdo ir nuo prietaiso. Nenaudokite prie įkroviklio prijungto prietaiso. Laikykite įkroviklį saugioje vietoje, prieš vėl jį naudodami įkrovimui. Prietaisas dabar yra paruoštas naudoti.



Pastaba:

- Nelaikykite ir nekraukite prietaiso šalia radiatorių ar kitų šilumos šaltinių ir nelaikykite tiesioginėje saulės šviesoje.
- Nekraukite prietaiso nešvariose ar drėgnose vietose.

DARBAS

1. Norėdami įjungti prietaisą, paspauskite įjungimo ir išjungimo mygtuką (u) ant rankenos. Tiek LED žibintai ant siurbimo galvutės, tiek indikatoriai ant rankinio dulkių siurblio užsidegs mėlyna šviesa.
2. Siurbimo galią galite pasirinkti, spustelėdami ant rankenos didelės siurbimo galios mygtuką (v) arba žemos siurbimo galios mygtuką (w).
3. „AnimalPro“ šepetys ir LED lempučių ant siurbimo galvutės įsijungs ir išsijungs tuo pačiu metu, paspaudus jų įjungimo ir išjungimo mygtuką (x) ant rankenos. Šį šepetį naudokite kilimams ar grindims valyti.
4. Taip pat galite pastumti į viršų rankenos sulenkimo ir atlenkimo fiksatorių ir užlenkti prietaisą į vidų, kad būtų patogiau valyti po lovomis, stalais ir kitose panašiose vietose.
5. Baigę siurbti prietaisą išjunkite ir pastumkite į viršų rankenos sulenkimo ir atlenkimo fiksatorių, kad prietaisą būtų patogiau pastatyti.

Pastaba: įkraukite prietaisą, kai lieka degti tik vienas įkrovos indikatorius, arba pastebite, kad siurbimo galia vis silpnėja. Nelaukite, kol baterijos visiškai išsikraus.



Norint rankinį dulkių siurblį naudoti atskirai

1. Paspauskite atjungimo mygtuką, kad atjungtumėte rankinį dulkių siurblį nuo pagrindinio korpuso.
2. Nuimkite siaurąjį antgalį ir mažąjį kvadratinį šepetėlį nuo įkrovimo pagrindo.
3. Siaurąjį antgalį naudokite kampams ir siauriems plyšiams valyti. Kvadratinį šepetėlį naudokite užuolaidoms ir baldų, pvz., sofoms apmušalams valyti.
4. Paspauskite rankinio dulkių siurblio įjungimo ir išjungimo mygtuko centrą, kad prietaisą įjungtumėte. Dar kartą paspauskite mygtuko centrą, kad prietaisą išjungtumėte.
5. Po naudojimo įstatykite rankinį dulkių siurblį atgal į savo vietą ant pagrindinio korpuso.



PATARIMAI

- Šis prietaisas yra skirtas tik grindims, kilimams ir kilimėliams, baldams ir audiniams siurbti. Nenaudokite jo jokiam kitam tikslui.
- Jo „AnimalPro“ šepetėlis gali pašalinti pūkus, plaukus ir naminių gyvūnų plaukus, įsivėlusius į kilimus ir kilimėlius.
- Niekada nesiurbkite įkaitusių pelenų, atplaišų ar kitų aštrių daiktų ir skysčių. Nesiurbkite statybų dulkių, cemento ir pan.
- Niekada nesiurbkite degančių degtukų ar cigarečių nuorūkų. Nesiurbkite nuodingų medžiagų (pvz., amoniako).
- Prieš prijungdami ar nuimdami bet kokius priedus ar vykdydami bet kokias techninės priežiūros procedūras, atjunkite prietaisą nuo elektros tinklo.
- Patikrinkite, ar „AnimalPro“ šepetėlyje nėra įsipainiojusių siūlų, plaukų ir naminių gyvūnų plaukų. Atsargiai juos nukirkpkite ir pašalinkite, kad prietaisas neužsikimštų.
- Nenaudokite šio šepetėlio ilgo plauko kilimams, gyvūnų plaukams ar kutams valyti.

VALYMAS IR PRIEŽIŪRA

SVARBU! Prieš valydami gaminį ar vykdydami bet kokias techninės priežiūros procedūras įsitikinkite, kad jis atjungtas nuo maitinimo šaltinio.

- Išjunkite prietaisą ir leiskite jam atvėsti prieš vykdydami bet kokias valymo užduotis.
- Prietaiso išorę valykite drėgnu skudurėliu. Nenaudokite šlifuojančių priemonių ar tirpiklių.
- Nemerkite prietaiso į vandenį ar kitą skystį. Saugokite prietaisą nuo vandens, kad jis nepatektų į vidų.
- Nuimkite ir pašalinkite aplink „AnimalPro“ šepetėlį ir ratukus apsivyniojusius plaukus ir kitas šiukšles.

Dulkių talpyklos ir filtro valymas

1. Atkabinkite rankinį dulkių siurbį. Išardykite jį paspausdami dulkių talpyklos atjungimo mygtuką.
2. Išimkite „Hepa“ filtrą ir filtro apsaugą. Ištuštinkite dulkių talpyklą ir iškratykite filtrą.
3. Jei šios dalys yra labai suteptos, nuplaukite dulkių talpyklą, filtrą ir jo apsaugą po tekančiu vandeniu, naudodami mažos koncentracijos ploviklį. **Prieš vėl surinkdami dalis patikrinkite, ar jos visiškai išdžiuvę.**

Pastaba: dulkių talpyklą ir filtrą rekomenduojama išvalyti po kiekvieno naudojimo. Dulkių siurblys neveikia visa galia, kai dulkių talpykla pilna. „Hepa“ filtrą galima plauti ir rekomenduojame jį kasmet keisti.



„AnimalPro“ šepetėlio valymas

1. Atjunkite „AnimalPro“ šepetėlį nuo siurbimo galvutės. Ištraukite ir nuimkite nuo ritinėlio apsivyniojusius plaukus ir kitas šiukšles.
(Paspauskite „AnimalPro“ šepetėlio užrakto skirtuką (A) žemyn ir patraukite jį išorę, kad nuimtumėte užraktą nuo siurbimo galvutės.)
2. Nuplaukite šepetėlį po tekančiu vandeniu, naudodami mažos koncentracijos ploviklį. Prieš vėl uždėdami patikrinkite, ar jis visiškai išdžiūvo.



TECHNINIAI DUOMENYS: Nuolatinė srovė 14,8 V

GARANTIJA IR KLIENTŲ APTARNAVIMAS

Prieš mūsų prietaisus pristatant, jiems atliekama griežta kokybės kontrolė. Jei, nepaisant visos priežiūros, gamybos arba gabenimo metu prietaisas buvo pažeistas, grąžinkite prietaisą pardavėjui. Be teisės aktais nustatytų teisių, pirkėjas gali reikalauti pagal tolesnės garantijos sąlygas:

Įsigytam prietaisui mes taikome 3 metų garantiją, skaičiuojant nuo pirkimo dienos. Jei įsigijote prekę su defektais, galite ją grąžinti tiesiai į pirkimo vietą.

Defektams, atsiradusiems dėl netinkamo prietaiso naudojimo ir gedimų dėl intervencijos ir remonto, kuriuos atliko trečiosios šalys, arba neoriginalių dalių montavimo, ši garantija negalioja. Visada išsaugokite pirkimo kvitą, nes be jo negalėsite reikalauti jokios garantijos. Jei gedimas atsirado dėl instrukcijos nesilaikymo, garantija negalios, ir jei dėl to atsiradus kitokia žala, mes nebūsime atsakingi. Mes nebūsime atsakingi už materialinę žalą ir sužalojimus dėl netinkamo naudojimo jeigu instrukcijos nebuvo tinkamai laikomasi. Jei buvo pažeisti priedai, nereiškia, kad bus pakeistas visas prietaisas. Tokiu atveju susisiekite su mūsų serviso skyriumi. Sudužus stiklui arba sulūžus plastikinėms dalims, visada taikomas mokestis. Medžiagų arba dalių, kurios gali nusidėvėti, defektams, taip valymui, techninei priežiūrai arba šių dalių keitimui garantija netaikoma ir už tai reikia mokėti.

APLINKAI NEKENKIANČIS IŠMETIMAS



Perdirbimas – Europos Direktyva 2012/19/ES

Šis ženklavimas rodo, kad šio gaminio negalima išmesti kartu su kitomis buitinėmis atliekomis. Siekiant apsaugoti aplinką ir žmonių sveikatą nuo galimos žalos, keliamos nekontroliuojamai šalinamų atliekų,

skatinant tvarų pakartotinį materialijų išteklių panaudojimą, šį gaminį reikia atsakingai perdirbti.

Norint grąžinti panaudotą prietaisą, reikia kreiptis į šio tipo atliekų surinkimo įmonę arba į mažmenininką, iš kurio buvo įsigytas šis gaminys. Minėtosios įmonės gali paimti šį gaminį aplinkai nežalingam perdirbimui.

Emerio B.V.

Zomervaart 1A

2033 DA Haarlem

The Netherlands

Klientų aptarnavimo tarnyba:

T: +49 (0) 3222 1097 600

E: info.de@emerio.eu

www.saubereurope.com

Atsarginės dalys:

www.buyspareparts.eu



Emerio B.V.
Zomervaart 1A
2033 DA Haarlem
The Netherlands

