

**EMERIO®**

**WH-125971**



**Wall mounted heater (EN)**

**Wandheizlüfter (DE)**

**Climatiseur mural (FR)**

**Väggmonterad värmare (SE)**

**Verwarming voor wandmontage (NL)**

**Grzejnik naścienny (PL)**

**Нагреватель для крепления на стену (RU)**

**EAC CE**

Content – Inhalt – Teneur – Innehåll – Inhoud – Treść – Содержание

Instruction manual – English .....	- 2 -
Bedienungsanleitung – Deutsch .....	- 14 -
Mode d'emploi – Français .....	- 27 -
Bruksanvisning – Swedish .....	- 40 -
Gebruiksaanwijzing – Dutch .....	- 52 -
Instrukcja obsługi – Polish .....	- 65 -
Инструкция по эксплуатации – Russian .....	- 77 -

## **SAFETY INSTRUCTIONS**

Before use make sure to read all of the below instructions in order to avoid injury or damage, and to get the best results from the appliance. Make sure to keep this manual in a safe place. If you give or transfer this appliance to someone else make sure to also include this manual.

In case of damage caused by user failing to follow the instructions in this manual the warranty will be void. The manufacturer/importer accepts no liability for damages caused by failure to follow the manual, a negligent use or use not in accordance with the requirements of this manual.

1. Read and save these instructions. Attention: pictures in the IM are for reference only.
2. This appliance can be used by children aged from 8 years and above and persons with reduced physical, sensory or mental capabilities or lack of experience and knowledge if they have been given supervision or instruction concerning use of the appliance in a safe way and understand the hazards involved.
3. Children shall not play with the appliance.
4. Cleaning and user maintenance shall not be made by children without supervision.
5. Children of less than 3 years should be kept away unless continuously supervised.
6. Children aged from 3 years and less than 8 years shall only switch on/off the appliance provided that it has been placed or installed in its intended normal operating position and they have been given supervision or instruction concerning use of the appliance in a safe way and understand the hazards involved. Children aged from 3 years and less than 8 years shall not plug in, regulate and clean the appliance or perform user maintenance.

7. **CAUTION** — Some parts of this product can become very hot and cause burns. Particular attention has to be given where children and vulnerable people are present.
8. If the supply cord is damaged, it must be replaced by the manufacturer, its service agent or similarly qualified persons in order to avoid a hazard.
9. The heater must be installed at least 1,8 m above the floor.
10. **CAUTION:** In order to avoid a hazard due to inadvertent resetting of the thermal cutout, this appliance must not be supplied through an external switching device, such as a timer, or connected to a circuit that is regularly switched on and off by the utility.
11. This appliance is intended to be used in household and similar applications.
12. Do not use outdoors. Do not use to dry clothes or any fabric.
13. The heater must not be located immediately below a socket outlet.
14. Do not use the heater if the power cord is damaged.
15. **WARNING:** In order to avoid overheating, do not cover the heater.
16. **WARNING:** The heater must not be used if the panel is damaged.
17. Do not use this heater in the immediate surroundings of a bath, a shower or a swimming pool.



18. Means “DO NOT COVER”.
19. Keep combustible material such as furniture, cushions, bedding, paper, clothes, curtains etc. at least 100cm away from the heater.
20. This heater has hot and arcing or sparking parts inside. Do not use it in the areas where gasoline, paint, or flammable liquids are used or stored.

21. Always unplug the appliance when not in use.
22. The appliance is hot when in use. To avoid burned, do not let bare skin touch hot surfaces.
23. The supply voltage and utility frequency, specified on the machine, need to match those of the socket that is used. The electrical socket that you are using must be to hand at all times in order to be able to remove the plug from the socket in the event of an emergency.
24. Fully extend the cord before plugging in the heater. Make sure it does not come into contact with any part of the heater and prevent it from heating up any other way. Do not run the cord underneath carpeting; do not cover it with mats, carpet strips or similar and make sure it is not placed in any passageways. Make sure the cord cannot be stepped on and that no furniture is placed on top of it. Do not lead the cord around sharp corners and do not roll it up too tightly after use!
25. If possible, do not use an extension cord, as this causes the risk of overheating and fire. If the use of an extension cord is unavoidable, then make sure it is an undamaged, approved extension cord with a minimum diameter of  $2 \times 1.5 \text{ mm}^2$  and a minimum permissible power of 1000 Watt. To prevent overheating, always fully extend the cord!
26. Do not use the heater outdoors and do not use it in spaces, smaller than  $7 \text{ m}^3$ .
27. Always switch the heater off, unplug it and leave to cool down before:
  - cleaning the heater
  - carrying out maintenance on the heater
  - touching or moving the heater.
28. Keep the heater clean. Dust, dirt and/or a buildup of deposits in or behind the heater are a common cause of overheating. Make sure these deposits are removed regularly.
29. The appliance (incl. cord and plug) may only be opened

and/or repaired by properly authorized and qualified persons.

30. Only use this heater for its intended purpose and as described in this instruction manual.
31. Regarding the information pertaining to the installation, please refer to the below paragraph of the manual.

## PARTS DESCRIPTION



1. Air outlet (with a cover)
2. Air inlet
3. Digital display and indicator lights (see the table below)
4. Power switch
5. One-start button
6. Hanging hole
7. Remote control











	Heating indicator light: low heating --- one light  on; high heating --- two lights  on; No heating (Only the fan is working.) --- no light on.
	Temperature setting indicator light. When you set the temperature, this light will be on. When you select the open window detection, this light will be flickering.
	Week timer indicator light. When you have set the week timer, this light will be on (the current time belongs to the set time range) or flash (the current time is not in the set time range).
	Swing indicator light. When you select the swing function, this light will be on. If you turn off the swing function, this light will be off.
	Working indicator light. It indicates the appliance is working. After flashing for 10 minutes and there is no operation, this light will turn off. If you press any button on the control panel, this light will flash again.

## Remote control

This unit has a remote control. One piece of CR2025 battery will be provided with the remote control. Before starting to use the remote control, remove the plastic protection from the battery. If you want to change the battery, please refer to the instruction behind the remote control. If it is not in use for a long time, please take the battery out of the remote control. Keep button cell batteries out of reach of small children.

The functions of this appliance are mainly controlled by the remote control, whose buttons are explained in below table.

Button	Function	Explanation
	ON/Standby	Press it, the appliance is on. Press it again, the appliance enters into standby (If the appliance has worked before with the heating function, its fan keeps working for 30 seconds with a countdown on the display.). In standby, the room temperature is still displayed.

	Heating selection	Press it consecutively, you will make the appliance runs in low heating, high heating and no heating (Only the fan is working.).
	Timer setting	Press the button once or several times to set the timer from 1H to 8H ("H" stands for hour.). For example, when you set it as 3H, the appliance will automatically enter into standby after 3 hours.
	Swing selection	Press it to turn on or off the swing function. When the swing is on, the cover on the air outlet will swing slowly.
	Temperature setting	Press it to enter the temperature setting. Press buttons "+" "-" to select the desired temperature. The set temperature will flicker for several seconds and then the setting is completed, the LED will go back to the display of room temperature. The temperature range you can select is from 18 °C to 45 °C.
	Open window detection	Press this button to turn on or off the open window detection, which cannot be start up when the appliance is in no-heating mode or temperature setting.
	Week timer	Press this button to select the desired week timer mode, P1 – P5 are system settings, and P6 is free mode.
	Cancel button for temperature setting mode and week timer	During the setting, directly press this button to cancel the setting. After the setting is completed, first press the temperature setting button (if you want to cancel the temperature setting) or the week timer button (if you want to cancel the week timer), then press this button.
	Value increase	Press this button to increase the value when needed.
	Value decrease	Press this button to decrease the value when needed.
	Confirmation	Press this button to confirm the value just set.

## WALL MOUNTING

**This heater has been designed to hang securely on the wall. Do not use it until it has been properly installed, as described in these instructions for use and never, for example, in a standing position or when leaning against something!**

Two expansion bolts are provided for the wall mounting. See below drawings and follow the instructions. After the mounting, the distance between the product and ceiling / side walls should be at least 30 cm.



1. Drill two holes in a wall. The holes should be above 2 meters from the ground. The diameter of the holes should be just containing the expansion bolt, which is 6 mm. The distance between the hole centers should be 315 mm.
2. Tuck the expansion bolts into the holes. The inside bolts should protrude about 10 mm than the expansion pipes to form the pothooks.
3. To hang on the appliance, align the pothook with the spot A, then move and make the pothook stay at the spot B (arrow ①).  
To remove the appliance, align the pothook from the spot B back to the spot A (arrow ②), then take off the appliance.

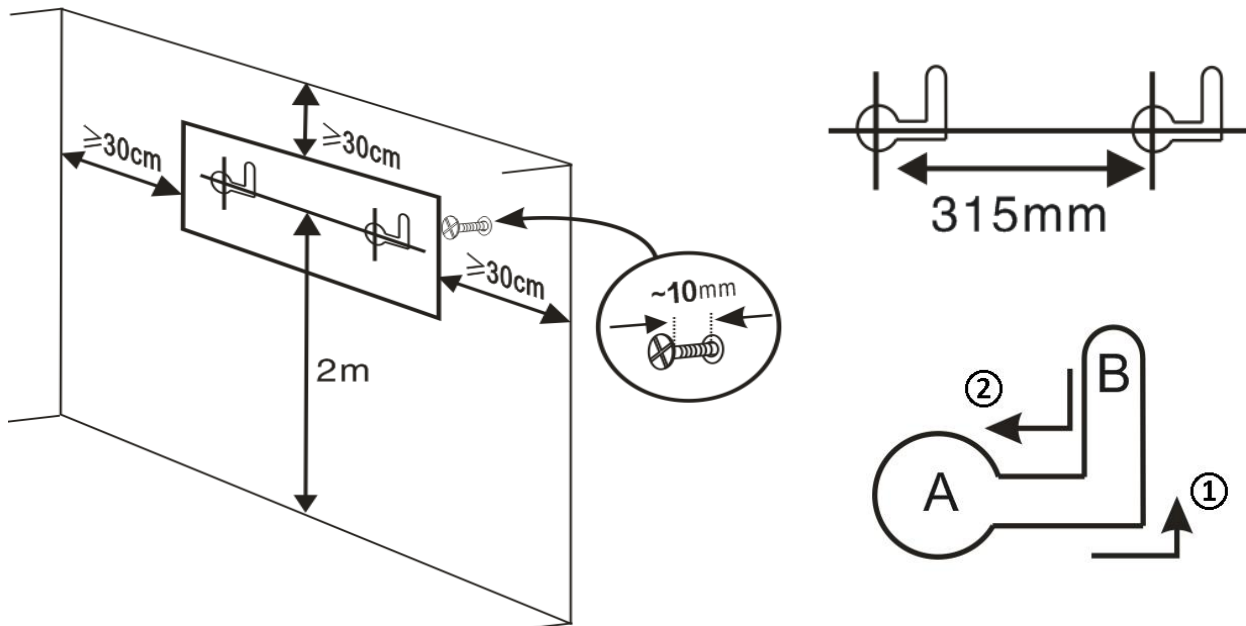



### OPERATION

Plug the appliance into an appropriate electrical outlet. Press the power switch to the position “I” to connect the power. The room temperature will be illuminated on the LED display. The appliance is on standby. After use, press the power switch to the position “O” to disconnect the power.

1. Press the ON/Standby button to turn on the appliance. Press the button again to turn the appliance into standby. Press the one-start button to fast start the operation, the appliance works in high heating and swing mode by default. Press this button again, the appliance will turn into standby too. If the appliance has worked before with the heating function, its fan keeps working for 30 seconds with a countdown on the display. In standby, the room temperature is still displayed.
2. Use the remote control for all the functions. It should be directed towards the LED display while using.
3. Select the heating level among low heating (one indicator light  on), high heating (two indicator lights  on) and no heating (both indicator lights off). If you don't set the desired temperature, the appliance will keep running in the heating level you select.
4. Set the desired temperature by pressing the temperature setting button. Adjust the value by buttons “+” “-”. Press the button “OK” to confirm the set temperature. The temperature range you can set is 18 – 45 °C.
5. To cancel the temperature setting: If you haven't set the desired temperature, press the temperature setting button again; if you have set the desired temperature, press the temperature setting button first then press the cancel button “”.

### Note:

- When the set temperature is lower than the room temperature, the appliance stops heating.
  - When the set temperature is 1-2 °C higher than the room temperature, the appliance runs in low heating.
  - When the set temperature is 3 °C (or more) higher than the room temperature, the appliance runs in high heating.
6. You can also set the timer to let the appliance automatically enter into standby or make the airflow swing. See the table in the section “Remote control” for reference.
  7. This appliance also supports open window detection and week timer. See the detailed introduction below.

## OPEN WINDOW DETECTION

**Note: This function can only be activated when the appliance is in heating mode or temperature setting mode.**

1. Press the open window detection button on the remote control. The temperature setting indicator light flickers. The open window detection starts after 1 minute.
2. 10 minutes as a round. The appliance will take the temperature in the beginning of each round as a checking reference, and check it every 5 minutes. If the temperature in the checking point decreases more than 8 °C than the referenced temperature, the appliance will stop heating, send out alarm for 5 seconds. Meanwhile the fan is working, the temperature setting indicator light and a code "OF" on LED flickers for 30 seconds, then the appliance goes into standby. In this case you could do by either way as follows.
  - 1) Press the open window detection button to restart with the same working mode before the appliance stops. The open window detection will then restart too.
  - 2) Press the ON/Standby button, the appliance will enter into standby.
3. If in the checking point, the temperature decreases less than 8 °C compared to the referenced temperature, the former is the same as or higher than the latter, the appliance will keep heating and the open window detection will continue.
4. The maximum detection temperature is 51 °C. The appliance will stop running automatically when it detects the temperature reaches 51 °C.

## WEEK TIMER

**Note:**

- **This function can only be activated when the appliance is in heating mode or temperature setting mode.**
- **When the week timer is set, the timer for entering into standby automatically will be inactive.**

To use the week timer function, please follow below steps.

1. Press the week timer button. If this is the first start-up after the power switch is pressed to "I", you need to set the current time first.
  - 1) The LED displays "01", press "+" "-" to select the day. "01 – 07" stand for Monday to Sunday. Press "OK" to confirm the setting. For example, it's Friday today, then you select "05".
  - 2) The LED displays "00", press "+" "-" to set the hour. For example, the time now is 16:24, then you select "16" here. Press "OK" to confirm the setting.
  - 3) The LED displays "00", press "+" "-" to set the minute. For example, the time now is 16:24, then you select "24" here. Press "OK" to confirm the setting.

Note: If you don't press "OK" within 10 seconds, the setting will fail.

2. After setting the current time, or this is a start from the standby mode, the LED display will show "P1", which is the mode code. If this is not the mode you want, press the week timer button again and again to choose a mode from "P2" to "P6". Appliance's working time is listed according to the different modes in below table.

If you press the week timer button after the display of "P6", you will exit the setting of week timer.

Mode	Monday	Tuesday	Wednesday	Thursday	Friday	Saturday	Sunday
P1	8:00-17:00	8:00-17:00	8:00-17:00	8:00-17:00	8:00-17:00	8:00-17:00	8:00-17:00
P2	18:00-7:00 <sup>a</sup>	18:00-7:00 <sup>a</sup>	18:00-7:00 <sup>a</sup>	18:00-7:00 <sup>a</sup>	18:00-7:00 <sup>a</sup>	18:00-7:00 <sup>a</sup>	18:00-7:00 <sup>a</sup>
P3	8:00-17:00	8:00-17:00	8:00-17:00	8:00-17:00	8:00-17:00	OFF	OFF
P4	18:00-7:00 <sup>a</sup>	18:00-7:00 <sup>a</sup>	18:00-7:00 <sup>a</sup>	18:00-7:00 <sup>a</sup>	18:00-7:00 <sup>a</sup>	OFF	OFF
P5	OFF	OFF	OFF	OFF	OFF	00:00-23:59	00:00-23:59
P6	Free mode	Free mode	Free mode	Free mode	Free mode	Free mode	Free mode

Notes:

For P2/P4 Mode, the stop time is at the next day.

3. To set the working time freely, select the mode "P6", and press "OK", then follow the steps below. Please note only hour can be set, minute is not supported.
  - 1) The LED displays "1", which stands for Monday. ("1" = Monday, "2" = Tuesday, "3" = Wednesday, "4" = Thursday, "5" = Friday, "6" = Saturday, "7" = Sunday.) Press "+" "-" to select the day you want to set. For example, you want to set Wednesday, then select the number "3".
  - 2) The LED displays "00", which stands for the start time. If you set it as "09", it means the appliance will start work at 9:00 a.m. Press "OK" then the display shows "00" again, this time you should select the stop time. Only hour can be set too. If you set it as "16", it means the appliance will stop work at 16:00 p.m.
  - 3) After the setting of day "7" (Sunday), press "OK" and the week timer setting is finished. The week timer indicator light will be on when the set time range includes the current time, or flash when the set time range excludes the current time.

Note:

- If you select one day as "00" for start and "00" for stop, then the appliance will not work on this day.
  - If you skip a certain day in the setting, then the appliance will not work on that day too.
4. To cancel the week timer: If you haven't finished the setting, press the week timer button again; if you have finished setting the week timer, press the week timer button first then press the cancel button



## CLEANING AND MAINTENANCE

Press the power switch to the position "O" to switch off the appliance. Remove the plug from the socket and allow the heater to cool down before cleaning or carrying out maintenance work.

- For thorough cleaning, you can take the heater off the wall. Wipe the outside of the heater regularly with a dry or slightly damp cloth.
- Do not use aggressive soaps, sprays, cleaners or abrasives, waxes, polishes or chemical solutions which can cause irreparable scratches and damage!
- Do not drop any liquid into the machine.
- Keep the appliance clean especially the air inlet and outlet.

## TECHNICAL DATA:

Operating voltage: 220-240V ~ 50-60Hz

Power consumption: 2000W

## GUARANTEE AND CUSTOMER SERVICE

Before delivery our devices are subjected to rigorous quality control. If, despite all care, damage has occurred during production or transportation, please return the device to your dealer. In addition to statutory legal rights, the purchaser has an option to claim under the terms of the following guarantee:

For the purchased device we provide 2 years guarantee, commencing from the day of sale. If you have a defective product, you can directly go back to the point of purchase.

Defects which arise due to improper handling of the device and malfunctions due to interventions and repairs by third parties or the fitting of non-original parts are not covered by this guarantee. Always keep your receipt, without the receipt you can't claim any form of warranty. Damage caused by not following the instruction manual, will lead to a void of warranty, if this results in consequential damages then we will not be liable. Neither can we hold responsible for material damage or personal injury caused by improper use if the instruction manual is not properly executed. Damage to accessories does not mean free replacement of the whole appliance. In such case please contact our service department. Broken glass or breakage of plastic parts is always subject to a charge. Defects to consumables or parts subjected to wearing, as well as cleaning, maintenance or the replacement of said parts are not covered by the warranty and are to be paid.

## ENVIRONMENT FRIENDLY DISPOSAL



Recycling – European Directive 2012/19/EU

This marking indicates that this product should not be disposed with other household wastes. To prevent possible harm to the environment or human health from uncontrolled waste disposal,  recycle it responsibly to promote the sustainable reuse of material resources. To return your used device, please use the return and collection systems or contact the retailer where the product was purchased. They can take this product for environmentally safe recycling.



**BATTERY MUST BE RECYCLED OR DISPOSED OF PROPERLY. DO NOT OPEN. DO NOT DISPOSE OR IN FIRE OR SHORT CIRCUIT.**

Emerio Deutschland GmbH (no service address)  
Lerchenweg 3  
40789 Monheim am Rhein  
Deutschland

### Customer service:

T: +49 (0) 3222 1097 600

E: [info.de@emerio.eu](mailto:info.de@emerio.eu)

## ERP information (EN)

Supplier: Emerio Deutschland GmbH  
 Lerchenweg 3  
 40789 Monheim am Rhein  
 Deutschland

Declare that the product detailed below:

### Information requirements for electric local space heaters

Model identifier(s):					
Item	Symbol	Value	Unit	Item	Unit
<b>Heat output</b>				<b>Type of heat input, for electric storage local space heaters only (select one)</b>	
Nominal heat output	$P_{nom}$	2.0	kW	manual heat charge control, with integrated thermostat	No
Minimum heat output (indicative)	$P_{min}$	1.0	kW	manual heat charge control with room and/or outdoor temperature feedback	No
Maximum continuous heat output	$P_{max,c}$	2.0	kW	electronic heat charge control with room and/or outdoor temperature feedback	No
<b>Auxiliary electricity consumption</b>				fan assisted heat output	No
At nominal heat output	$e_{l_{max}}$	N/A	kW	<b>Type of heat output/room temperature control (select one)</b>	
At minimum heat output	$e_{l_{min}}$	N/A	kW	single stage heat output and no room temperature control	No
In standby mode	$e_{l_{SB}}$	0.00043	kW	Two or more manual stages, no room temperature control	No
				with mechanic thermostat room temperature control	No
				with electronic room temperature control	No
				electronic room temperature control plus day timer	No
				electronic room temperature control plus week timer	Yes
				<b>Other control options (multiple selections possible)</b>	
				room temperature control, with presence detection	No
				room temperature control, with open window detection	Yes
				with distance control option	No
				with adaptive start control	No

				with working time limitation	Yes
				with black bulb sensor	No
Contact details	Emerio Deutschland GmbH Lerchenweg 3 40789 Monheim am Rhein Deutschland				

Satisfies the requirement of the Council Directives:

COMMISSION REGULATION (EU) No 2015/1188 of 28 April 2015 and Amending COMMISSION REGULATION (EU) 2016/2282 implementing Directive 2009/125/EC of the European Parliament and of the Council with regard to ecodesign requirements for local space heaters

Regarding information for consumers on how to install, use and maintain the product, WEEE information, please check the instruction manual provided with packaging.

## **SICHERHEITSHINWEISE**

Lesen Sie vor dem Gebrauch unbedingt die nachfolgenden Anleitungen, um Verletzungen oder Beschädigungen zu vermeiden und das beste Ergebnis mit dem Gerät zu erzielen. Bewahren Sie diese Bedienungsanleitung an einem sicheren Ort auf. Wenn Sie dieses Gerät an eine andere Person weitergeben, stellen Sie sicher, dass Sie auch diese Bedienungsanleitung aushändigen.

Im Falle von Beschädigungen, die durch die Missachtung der Anleitungen in dieser Bedienungsanleitung verursacht wurden, wird die Garantie ungültig. Der Hersteller/Importeur haftet nicht für Schäden, die durch Missachtung der Bedienungsanleitung, fahrlässigen Gebrauch oder Benutzung, die nicht in Übereinstimmung mit den Anforderungen dieser Bedienungsanleitung erfolgt, verursacht wurden.

1. Lesen und bewahren Sie diese Anleitungen auf. Achtung: Die Bilder in der Bedienungsanleitung dienen nur zur Veranschaulichung.
2. Dieses Gerät kann von Kindern ab 8 Jahren sowie von Personen mit reduzierten physischen, sensorischen oder mentalen Fähigkeiten oder Mangel an Erfahrung und/oder Wissen benutzt werden, wenn sie beaufsichtigt oder bezüglich des sicheren Gebrauchs des Gerätes unterwiesen wurden und die daraus resultierenden Gefahren verstanden haben.
3. Kinder dürfen nicht mit dem Gerät spielen.
4. Kinder sollten dieses Gerät nicht unbeaufsichtigt reinigen oder warten.
5. Kinder unter 3 Jahre sollten ferngehalten werden, außer sie werden ständig beaufsichtigt.
6. Kinder ab 3 Jahre und unter 8 Jahre dürfen das Gerät nur an- und ausschalten, unter der Voraussetzung, dass es an die normale Betriebsposition platziert oder montiert wurde und sie beaufsichtigt werden oder in der sicheren Bedienung des Gerätes unterrichtet wurden und die

involvierten Gefahren verstehen. Kinder ab 3 Jahre und unter 8 Jahre dürfen das Gerät nicht an das Stromnetz anschließen, einstellen und reinigen oder Wartungsarbeiten durchführen.

7. **VORSICHT — Einige Teile dieses Produktes werden sehr heiß und können Verbrennungen verursachen. In Anwesenheit von Kindern und schutzbedürftigen Personen muss besonders aufgepasst werden.**
8. Wenn die **Netzanschlussleitung** dieses Gerätes beschädigt wird, muss sie durch den Hersteller oder seinen Kundendienst oder eine ähnlich qualifizierte Person ersetzt werden, um Gefährdungen zu vermeiden.
9. Das Heizgerät muss mindestens 1,8 m über dem Boden installiert werden.
10. **VORSICHT:** Um Gefahren durch das unbeabsichtigte Zurücksetzen des Temperaturschutzschalters zu vermeiden, darf das Gerät nicht über eine externe Schaltvorrichtung, wie beispielsweise einen Timer, bedient werden und es darf nicht an einen Stromkreislauf angeschlossen werden, der regelmäßig vom Elektrizitätswerk ein- und abgeschaltet wird.
11. Dieses Gerät ist für den Gebrauch in Haushalten und ähnlichen Anwendungsbereichen vorgesehen.
12. Nicht im Freien verwenden. Nicht zum Trocknen von Kleidung oder anderer Stoffe verwenden.
13. Das Heizgerät darf nicht direkt unter einer Steckdose platziert werden.
14. Das Heizgerät nicht verwenden, wenn das Anschlusskabel beschädigt ist.
15. **WARNUNG:** Um eine Überhitzung des Heizgeräts zu vermeiden, darf das Heizgerät nicht abgedeckt werden.
16. **WARNUNG:** Das Heizgerät darf nicht benutzt werden, wenn die Platte beschädigt ist.
17. Dieses Heizgerät nicht in unmittelbarer Nähe einer Badewanne, einer Dusche oder eines Schwimmbeckens benutzen.





18. Bedeutet " Nicht abdecken ".
19. Halten Sie brennbares Material wie Möbel, Kissen, Bettwäsche, Papier, Kleidung, Vorhänge usw. mindestens 100 cm vom Heizgerät entfernt.
20. Im Innern dieses Heizgeräts befinden sich Teile, die Hitze, Lichtbögen oder Funken erzeugen können. Nicht in Bereichen einsetzen, in denen Benzin, Lacke oder entzündliche Flüssigkeiten verwendet oder gelagert werden.
21. Bei Nichtgebrauch immer den Netzstecker ziehen.
22. Während des Gebrauch wird das Gerät heiß. Die ungeschützte Haut vor heißen Flächen fernhalten, es besteht Verbrennungsgefahr.
23. Die auf dem Gerät angegebene Versorgungsspannung und Frequenz müssen mit den Werten der verwendeten Steckdose übereinstimmen. Die verwendete Steckdose muss jederzeit gut zugänglich sein, damit der Stecker in einem Notfall schnell aus der Steckdose gezogen werden kann.
24. Kabel komplett abwickeln, bevor das Heizgerät mit der Steckdose verbunden wird. Das Kabel darf mit keinem Teil des Heizgerätes in Kontakt kommen und muss vor anderen Hitzequellen geschützt werden, damit es sich nicht erhitzt. Das Kabel darf nicht unter Teppichen verlegt werden, nicht mit Matten, Läufern oder ähnlichen Dingen bedeckt werden und nicht in Durchgängen platziert werden. Es ist darauf zu achten, dass niemand auf das Kabel treten kann und keine Möbelstücke auf das Kabel gestellt werden. Das Kabel darf nicht um spitze Ecken gelegt und nach dem Gebrauch zu fest aufgewickelt werden.
25. Von der Verwendung eines Verlängerungskabels wird abgeraten, da sich das Risiko der Überhitzung und eines Feuers dadurch erhöht. Wenn die Verwendung eines Verlängerungskabels sich nicht vermeiden lässt, sollte ein









unversehrtes, zugelassenes Verlängerungskabel mit einem Durchmesser von  $2 \times 1,5 \text{ mm}^2$ , das für mindestens 1000 Watt Leistung geeignet ist, benutzt werden. Um Überhitzung zu vermeiden, das Kabel immer vollständig abwickeln!

26. Das Heizgerät nicht im Freien und nicht in Räumen unter  $7 \text{ m}^3$  verwenden.
27. Heizgerät immer ausschalten, den Stecker aus der Steckdose ziehen und abkühlen lassen, bevor:
  - das Heizgerät gereinigt wird;
  - Wartungsarbeiten am Heizgerät vorgenommen werden;
  - das Heizgerät berührt oder umgestellt wird.
28. Das Heizgerät ist sauber zu halten. Staub, Schmutz und/oder Ablagerungen in oder hinter dem Heizgerät sind eine häufige Ursache von Überhitzung. Diese Ablagerungen müssen regelmäßig entfernt werden.
29. Das Gerät (inklusive Kabel und Stecker) darf nur von einer autorisierten Fachkraft geöffnet und/oder repariert werden.
30. Dieses Heizgerät nur zu seinem Bestimmungszweck und wie in dieser Bedienungsanleitung beschrieben benutzen.
31. Um Informationen über die Installation zu erhalten, lesen Sie bitte den nachfolgenden Abschnitt in dieser Bedienungsanleitung.

## BESCHREIBUNG DER TEILE













1. Luftauslass (mit Abdeckung)
2. Lufteinlass
3. Digitales Display und Anzeigeleuchten (siehe nachfolgende Tabelle)
4. Hauptschalter
5. Start-Taste
6. Aufhängungen
7. Fernbedienung

	Heizstatusleuchte: niedrige Heizstufe --- eine Lampe  an; hohe Heizstufe --- zwei Lampen   an; Keine Heizstufe (nur der Lüfter ist in Betrieb.) --- Keine Lampe an.
	Temperaturanzeige. Beim Einstellen einer Temperatur leuchtet diese Anzeigelampe. Bei Auswahl der offenen Fenstererkennung blinkt die Anzeigelampe.
	Anzeigeleuchte für Wochen-Timer. Nach dem Einstellen des Wochen-Timers leuchtet diese Anzeige auf (die aktuelle Uhrzeit liegt im eingestellten Zeitraum) oder blinkt (die aktuelle Uhrzeit liegt nicht im eingestellten Zeitraum).
	Schwenkanzeige Bei Auswahl der Schwenkfunktion leuchtet diese Anzeige. Wenn Sie die Schwenkfunktion ausschalten, erlischt diese Anzeige.
	Betriebsanzeigeleuchte. Zeigt an, dass das Gerät in Betrieb ist. Falls nach 10 Minuten Blinken keine Betätigung erfolgt, erlischt die Anzeige. Bei Betätigung einer beliebigen Taste auf dem Bedienfeld blinkt diese Leuchte wieder.

## Fernbedienung

Dieses Gerät verfügt über eine Fernbedienung. Für die Fernbedienung wird eine CR2025 Batterie mitgeliefert. Vor der Benutzung der Fernbedienung muss der Kunststoff-Schutzstreifen von der Batterie entfernt werden. Zum Wechseln der Batterie bitte die Anweisungen hinten auf der Fernbedienung befolgen. Wird die Fernbedienung längere Zeit nicht genutzt, nehmen Sie die Batterie heraus. Knopfzellen-Batterien aus der Reichweite von Kindern fern halten.

Die Gerätefunktionen werden hauptsächlich mit der Fernbedienung ausgewählt. Die Tasten werden in der nachstehenden Tabelle erläutert.

Taste	Funktion	Erläuterung
	EIN/Standby	Taste zum Einschalten des Geräts drücken. Taste erneut drücken, um auf Standby umzuschalten (Wenn das Gerät im Heizmodus benutzt wurde, läuft der Ventilator für 30 Sekunden weiter und auf dem Display wird der Countdown angezeigt.). Im Standby wird die Raumtemperatur weiterhin angezeigt.
	Auswahl der Heizstufe	Taste wiederholt drücken, um der Reihe nach auf niedrige Heizstufe, hohe Heizstufe sowie keine Heizfunktion (nur der Lüfter ist in Betrieb) umzuschalten.
	Timer-Einstellung	Diese Taste einmal oder mehrmals drücken, um den Timer auf eine Zeit zwischen 1H und 8H (das „H“ steht für Stunde) einzustellen. Beispiel: Wird der Timer auf 3H gestellt, schaltet das Gerät nach 3 Stunden automatisch auf Standby um.
	Auswahl der Schwenkfunktion	Taste drücken, um die Schwenkfunktion ein- bzw. auszuschalten. Wenn die Schwenkfunktion aktiv ist, schwenkt die Abdeckung vor dem Luftauslass langsam hin und her.
	Temperatureinstellung	Taste drücken, um die Temperatureinstellung aufzurufen. Die Taste „+“ oder „-“ drücken, um die gewünschte Temperatur auszuwählen. Die eingestellte Temperatur blinkt mehrere Sekunden lang. Wenn die Einstellung abgeschlossen ist, wird im Display wieder die Raumtemperatur angezeigt. Als Temperatur kann ein Wert zwischen 18 °C und 45 °C eingestellt werden.
	Offene Fenstererkennung	Diese Taste drücken, um die Erkennung offener Fenster ein- und auszuschalten. Die Funktion kann nicht in Betrieb gesetzt werden, wenn die Heizfunktion ausgeschaltet ist oder die Temperatur eingestellt wird.
	Wochen-Timer	Diese Taste drücken, um die gewünschte Wochen-Timer-Option auszuwählen: P1 – P5 sind Systemeinstellungen und P6 ist frei einstellbar.
	Abbruch-Taste für die Betriebsart Temperatur einstellen und für den Wochen-Timer	Beim Einstellen direkt diese Taste drücken, um das Einstellen abubrechen. Nach Abschluss der Einstellungen die Taste zum Einstellen der Temperatur drücken (um die Temperatureinstellung abubrechen) oder die Wochen-Timer Taste drücken (um das Einstellen des Wochen-Timers abubrechen). Anschließend diese Taste drücken.
	Wert erhöhen	Diese Taste drücken, um den Wert ggf. zu erhöhen.
	Wert verringern	Diese Taste drücken, um den Wert ggf. zu verringern.
	Bestätigung	Diese Taste drücken, um den zuvor eingestellten Wert zu bestätigen.

## WANDMONTAGE

Dieses Heizgerät wurde für die sichere Montage an einer Wand entwickelt. Es darf erst in Betrieb genommen werden, wenn es gemäß den Anweisungen in dieser Bedienungsanleitung korrekt montiert wurde. Es darf unter keinen Umständen stehend oder an einen Gegenstand angelehnt benutzt werden!

Für die Wandmontage werden zwei Abstandshülsen mitgeliefert. Beachten Sie die nachfolgenden Abbildungen und befolgen Sie die Anweisungen. Nach der Montage sollte der Abstand zwischen dem Produkt und der Decke bzw. den Seitenwänden mindestens 30 cm betragen.

1. Bohren Sie zwei Löcher in eine Wand. Die Bohrungen sollten 2 Meter über dem Boden sein. Die Bohrungen sollten zur Abstandshülse passend 6 mm Durchmesser haben. Der Abstand zwischen den Bohrlochmitten sollte 315 mm betragen.
2. Führen Sie die Abstandshülsen in die Bohrlöcher ein. Die Schrauben sollten etwa 10 mm nach dem Einschrauben aus der Wand ragen, damit das Gerät eingehängt werden kann.
3. Zum Montieren hängen Sie das Gerät in die Aufhängungen A ein und verschieben es in Richtung B (Pfeil ①), um es zu arretieren.  
Beim Abnehmen schieben Sie das Gerät vom Punkt B wieder in Richtung A (Pfeil ②). Das Gerät können Sie dann abnehmen.

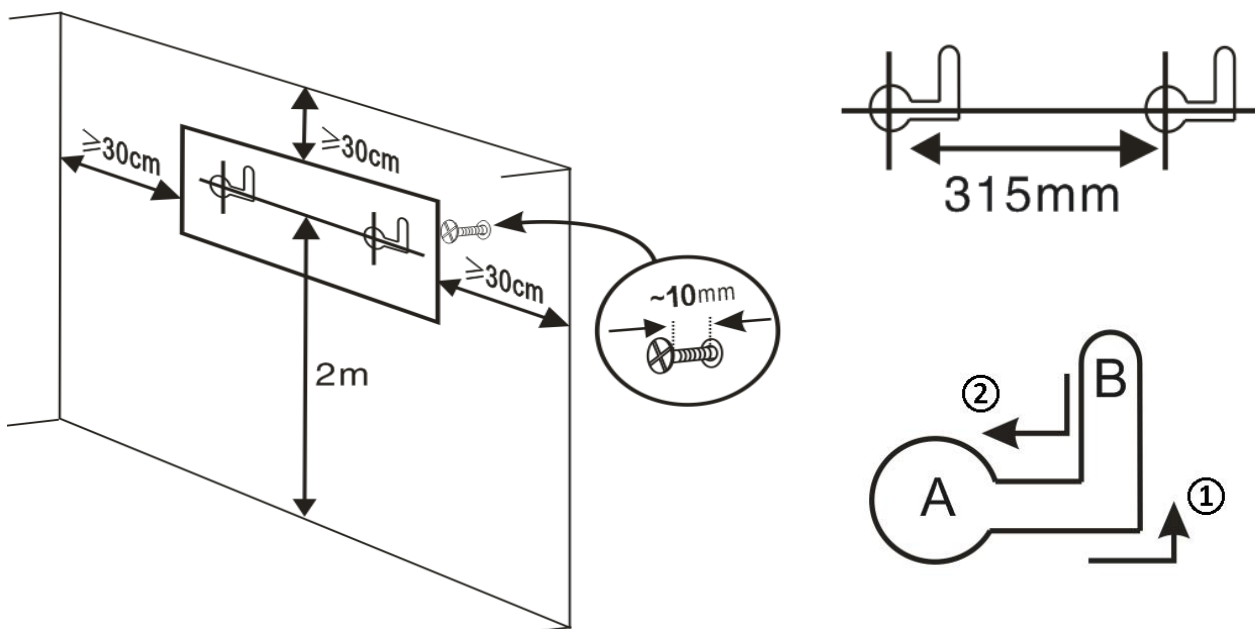

## BETRIEB

Schließen Sie das Gerät an eine Steckdose an. Schalten Sie das Gerät ein, indem Sie den Hauptschalter auf „I“ stellen. Das LED-Display zeigt die Raumtemperatur an. Das Gerät befindet sich im Standby-Modus. Zum Ausschalten stellen Sie den Hauptschalter auf die Position „O“.

1. Schalten Sie das Gerät mit der Taste EIN/Standby ein. Drücken Sie die Taste erneut, um das Gerät auf Standby zu stellen. Mit der Start-Taste leiten Sie einen Schnellstart am Gerät ein. Dabei geht das Gerät mit hoher Heizstufe und Schwenkmodus in Betrieb. Wenn Sie die Taste erneut drücken, schaltet das Gerät wieder auf Standby um. Wenn das Gerät im Heizmodus benutzt wurde, läuft der Ventilator für 30 Sekunden weiter und auf dem Display wird der Countdown angezeigt. Im Standby wird die Raumtemperatur weiterhin angezeigt.
2. Alle Funktionen können mit der Fernbedienung betätigt werden. Zum Bedienen halten Sie sie in Richtung des LED-Displays.
3. Zum Einstellen einer Heizstufe können Sie zwischen niedriger Stufe (eine Anzeige leuchtet ☀️), hoher Stufe (zwei Anzeigen leuchten ☀️☀️) und Heizung aus (beide Anzeigen leuchten nicht) wählen. Wenn Sie die gewünschte Temperatur nicht einstellen, arbeitet das Gerät mit der Heizstufe weiter, die Sie vorgewählt haben.
4. Zum Einstellen der gewünschten Temperatur drücken Sie die Temperatur-Einstelltaste. Wählen Sie mit den Tasten „+“ und „-“ einen Wert aus. Drücken Sie die Taste „OK“, um die Solltemperatur zu übernehmen. Sie können eine Temperatur im Bereich von 18 – 45 °C vorwählen.
5. Temperatureinstellung abrechen: Falls Sie noch keine Solltemperatur festgelegt haben, drücken Sie

wieder die Temperatur-Einstelltaste. Drücken Sie zuerst die Temperatur-Einstelltaste und danach die

Abbruch-Taste  „ $\cancel{34/7}$ “, falls Sie bereits eine Solltemperatur eingestellt haben.

#### Hinweis:

- Wenn die Solltemperatur niedriger als die Raumtemperatur ist, schaltet sich die Heizfunktion des Geräts aus.
  - Ist die Solltemperatur 1 -2 °C höher als die Raumtemperatur, schaltet das Gerät auf niedrige Heizstufe.
  - Wenn die Solltemperatur mindestens 3 °C höher ist als die Raumtemperatur, schaltet das Gerät auf hohe Heizstufe um.
6. Sie können auch eine Zeitschaltung programmieren, bei der das Gerät automatisch auf Standby oder auf einen schwenkenden Luftstrom umschaltet. Mehr dazu steht in der Tabelle im Abschnitt „Fernbedienung“.
7. Das Gerät bietet außerdem eine offene Fenstererkennung und einen Wochen-Timer. Einzelheiten hierzu werden im folgenden erläutert.

#### OFFENE FENSTERERKENNUNG

**Hinweis: Diese Funktion lässt sich nur bei aktivem Heizbetrieb oder beim Einstellen einer Solltemperatur aktivieren.**

1. Drücken Sie die Taste für die Erkennung offener Fenster auf der Fernbedienung. Die Anzeigeleuchte für die Temperatureinstellung blinkt. Nach 1 Minute startet die Funktion offene Fenstererkennung.
2. 10 Minuten sind ein Zyklus. Zu Beginn jedes Zyklus misst das Gerät die Temperatur, um einen Referenzwert zu ermitteln. Alle 5 Minuten fragt es die Temperatur danach ab. Falls die Temperatur am Sensor mehr als 8 °C gegenüber dem Referenzwert sinkt, schaltet das Gerät die Heizfunktion aus und gibt 5 Sekunden lang einen Alarmton aus. Wenn der Lüfter in Betrieb ist, die Anzeigeleuchte für die Temperatureinstellung leuchtet und im LED der Code "OF" 30 Sekunden lang blinkt, schaltet das Gerät auf Standby um. Sie haben dann die folgenden zwei Möglichkeiten.
  - 1) Drücken Sie die Taste für die offene Fenstererkennung, um das Gerät mit der zuletzt aktiven Betriebsart vor dem Abschalten zu starten. Die offene Fenstererkennung startet dann mit.
  - 2) Drücken Sie die Taste EIN/Standby, um das Gerät auf Standby zu stellen.
3. Falls die Temperatur am Sensor weniger als 8 °C gegenüber dem Referenzwert abfällt oder mit dem Referenzwert identisch ist, setzt das Gerät den Heizbetrieb und die Funktion offene Fenstererkennung fort.
4. Die Höchsttemperatur für die Erkennung beträgt 51 °C. Falls das Gerät erkennt, dass die Temperatur 51 °C erreicht hat, schaltet es sich automatisch ab.

#### WOCHEN-TIMER

##### Hinweis:

- **Diese Funktion lässt sich nur bei aktivem Heizbetrieb oder beim Einstellen einer Solltemperatur aktivieren.**
- **Wenn der Wochen-Timer eingestellt ist, wird der Standby-Timer automatisch deaktiviert.**

Gehen Sie zum Einstellen des Wochen-Timers wie folgt vor.

1. Drücken Sie die Wochen-Timer Taste. Falls dies die erste Verwendung nach dem Einschalten ist, müssen Sie zuerst die aktuelle Uhrzeit einstellen.
  - 1) In der LED-Anzeige steht "01". Drücken Sie auf "+" bzw. "-", um den Wochentag auszuwählen. "01 – 07" stehen für Montag bis Sonntag. Drücken Sie auf „OK“, um die Einstellung zu bestätigen. Beispiel: Wenn der aktuelle Tag ein Freitag ist, wählen Sie "05".
  - 2) Wenn im LED-Display "00" steht, drücken Sie "+" bzw. "-", um die Stunde einzustellen. Beispiel: Angenommen, die aktuelle Uhrzeit ist 16:24. Stellen Sie hier den Wert "16" ein. Drücken Sie auf „OK“, um die Einstellung zu bestätigen.

3) Wenn im LED-Display "00" steht, drücken Sie "+" bzw. "-", um die Minuten einzustellen. Beispiel: Angenommen, die aktuelle Uhrzeit ist 16:24. Stellen Sie hier den Wert "24" ein. Drücken Sie auf „OK“, um die Einstellung zu bestätigen.

Hinweis: Wenn Sie innerhalb von 10 Sekunden nicht auf "OK" drücken, geht die Einstellung verloren.

2. Wenn Sie die Uhrzeit eingestellt oder das Gerät aus dem Standby gestartet haben, steht im LED-Display "P1". Diese Angabe steht für die Betriebsdauer-Programmierung. Wenn Sie eine andere Betriebsdauer wünschen, drücken Sie wiederholt die Wochen-Timer Taste, bis als vorprogrammierte Betriebsart ein Wert zwischen "P2" und "P6" angezeigt wird. Die programmierten Betriebszeiten und die P-Werte stehen in der nachfolgenden Tabelle.

Wenn Sie nach der Anzeige von „P6“ die Wochen-Timer Taste erneut drücken, verlassen Sie die Wochen-Timer Einstellung.

P-Wert	Montag	Dienstag	Mittwoch	Donnerstag	Freitag	Samstag	Sonntag
P1	8:00-17:00	8:00-17:00	8:00-17:00	8:00-17:00	8:00-17:00	8:00-17:00	8:00-17:00
P2	18:00-7:00 <sup>a</sup>	18:00-7:00 <sup>a</sup>	18:00-7:00 <sup>a</sup>	18:00-7:00 <sup>a</sup>	18:00-7:00 <sup>a</sup>	18:00-7:00 <sup>a</sup>	18:00-7:00 <sup>a</sup>
P3	8:00-17:00	8:00-17:00	8:00-17:00	8:00-17:00	8:00-17:00	AUS	AUS
P4	18:00-7:00 <sup>a</sup>	18:00-7:00 <sup>a</sup>	18:00-7:00 <sup>a</sup>	18:00-7:00 <sup>a</sup>	18:00-7:00 <sup>a</sup>	AUS	AUS
P5	AUS	AUS	AUS	AUS	AUS	00:00-23:59	00:00-23:59
P6	Frei programmierbar	Frei programmierbar	Frei programmierbar	Frei programmierbar	Frei programmierbar	Frei programmierbar	Frei programmierbar
Hinweise: Die Stop-Zeit ist bei P2/P4 am zweiten Tag.							

3. Zur freien Programmierung einer Betriebsdauer wählen Sie den P-Wert "P6" und drücken Sie auf "OK". Gehen Sie dann wie folgt vor. Bitte beachten Sie, dass nur ganze Stunden programmiert werden können, keine Minuten.

1) Im LED-Display wird „1“ angezeigt. Das steht für Montag. („1“ = Montag, „2“ = Dienstag, „3“ = Mittwoch, „4“ = Donnerstag, „5“ = Freitag, „6“ = Samstag, „7“ = Sonntag.) Drücken Sie auf "+" bzw. "-", um den gewünschten Wochentag zu wählen. Beispiel: Angenommen, Sie möchten den Mittwoch einstellen, dann wählen Sie die Zahl "3" aus.

2) Im LED-Display steht danach "00". Nun muss die Start-Zeit eingestellt werden. Wenn Sie den Wert "09" einstellen, bedeutet das, dass sich das Gerät um 9:00 Uhr morgens einschaltet. Drücken Sie auf "OK". Im Display steht danach wieder "00". Nun müssen Sie die Stop-Zeit eingeben. Es können nur volle Stunden eingestellt werden. Wenn Sie den Wert "16" einstellen, bedeutet das, dass sich das Gerät um 16:00 Uhr abschaltet.

3) Stellen Sie den Wochentag auf "7" (Sonntag) und drücken Sie auf "OK". Damit ist der Wochen-Timer fertig eingestellt. Wenn die aktuelle Uhrzeit im Zeitbereich des Wochen-Timers liegt, leuchtet die Wochen-Timer Anzeigeleuchte. Liegt die aktuelle Uhrzeit außerhalb des Timer-Bereichs, blinkt die Anzeigeleuchte.

Hinweis:

- Wenn Sie für das Starten an einem Tag "00" und für das Stoppen ebenfalls "00" einstellen, geht das Gerät an dem jeweiligen Tag nicht in Betrieb.
  - Das Gerät schaltet sich auch nicht ein, wenn Sie einen bestimmten Tag beim Einstellen überspringen.
4. Abbrechen des Wochen-Timers: Wenn Sie mit dem Einstellen noch nicht fertig sind, drücken Sie die Wochen-Timer Taste erneut. Wenn Sie das Einstellen schon beendet haben, drücken Sie die

Wochen-Timer Taste und drücken Sie anschließend die Abbruch-Taste "".

## REINIGUNG UND PFLEGE

Stellen Sie den Hauptschalter auf „0“, um das Gerät auszuschalten. Ziehen Sie vor dem Reinigen oder Warten des Geräts den Netzstecker aus der Steckdose und lassen Sie das Heizgerät abkühlen.

- Für eine gründliche Reinigung können Sie das Heizgerät von der Wand abnehmen. Wischen Sie das Heizgerät von außen regelmäßig mit einem trockenen oder leicht angefeuchteten Tuch ab.
- Benutzen Sie keine aggressiven Seifen, Sprays, Reinigungsmittel oder Scheuermittel, Wachse, Polituren oder chemische Lösungen, denn sie können Kratzer und Schäden verursachen, die nicht reparierbar sind!
- Halten Sie Flüssigkeiten vom Gerät fern.
- Halten Sie das Gerät sauber, insbesondere den Luftein- und -auslass.

## TECHNISCHE DATEN

Betriebsspannung: 220-240V ~ 50-60Hz

Leistungsaufnahme: 2000W

## GEWÄHRLEISTUNG UND KUNDENSERVICE

Vor der Lieferung werden unsere Geräte einer strengen Qualitätskontrolle unterzogen. Wenn, trotz aller Sorgfalt, während der Produktion oder dem Transport Beschädigungen aufgetreten sind, senden Sie das Gerät zurück an den Händler. Zusätzlich zu den gesetzlichen Rechten hat der Käufer die Option, gemäß den folgenden Bedingungen Garantie zu fordern:

Wir bieten eine 2-Jahres-Garantie für das erworbene Gerät, beginnend am Tag des Verkaufs. Defekte, die aufgrund von unangemessenem Umgang mit dem Gerät entstehen und Störungen aufgrund von Eingriffen und Reparaturen Dritter oder das Montieren von nicht-Originalteilen, werden nicht von dieser Garantie abgedeckt. Die Quittung immer aufbewahren, ohne Quittung wird jegliche Garantie ausgeschlossen. Bei Schäden durch Nichteinhalten der Bedienungsanleitung erlischt die Garantie, Wir sind für daraus resultierende Folgeschäden nicht haftbar. Für Materialschäden oder Verletzungen aufgrund falscher Anwendung oder Nichtbefolgen der Sicherheitshinweise sind wir nicht haftbar. Schäden an den Zubehörteilen bedeutet nicht, dass das Gesamte Gerät kostenlos ausgetauscht wird. In diesem Fall kontaktieren Sie unseren Kundendienst. Zerbrochenes Glas oder Kunststoffteile sind immer kostenpflichtig. Schäden an Verbrauchsmaterialien oder Verschleißteilen, sowie Reinigung, Wartung oder Austausch der besagten Teile werden durch die Garantie nicht abgedeckt und sind deshalb kostenpflichtig.

## UMWELTGERECHTE ENTSORGUNG



Wiederverwertung – Europäischen Richtlinie 2012/19/EG

Dieses Symbol zeigt an, dass das Produkt nicht zusammen mit Haushaltsabfällen entsorgt werden darf. Um Umwelt- und Gesundheitsschäden durch unkontrollierte Abfallentsorgung zu verhindern,

bitte verantwortungsbewusst entsorgen, um die nachhaltige Wiederverwertung von Ressourcen zu fördern. Nutzen Sie zur Rückgabe Ihres Altgeräts bitte die Rückgabe- und Sammelsysteme oder wenden Sie sich an den Händler, bei dem Sie dieses Gerät erworben haben. Dieser kann das Gerät umweltschonend entsorgen.



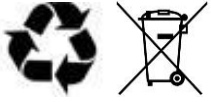

**BATTERIEN MÜSSEN WIEDERVERWERTET ODER KORREKT ENTSORGT WERDEN. NICHT  
ÖFFNEN. NICHT WEGWERFEN, IN FEUER WERFEN ODER KURZSCHLIESSEN.**

Emerio Deutschland GmbH (no service address)

Lerchenweg 3

40789 Monheim am Rhein

Deutschland

**Kundeninformation:**

T: +49 (0) 3222 1097 600

E: [info.de@emerio.eu](mailto:info.de@emerio.eu)

# ERP-Informationen (DE)

Lieferant: Emerio Deutschland GmbH  
 Lerchenweg 3  
 40789 Monheim am Rhein  
 Deutschland

Erklärt für das im Folgenden beschriebene Produkt:

## Erforderliche Angaben zu elektrischen Einzelraumheizgeräten

Modellkennung(en):					
Angabe	Symbol	Wert	Einheit	Angabe	Einheit
<b>Wärmeleistung</b>				<b>Nur bei elektrischen Speicher-Einzelraumheizgeräten : Art der Regelung der Wärmezufuhr (bitte eine Möglichkeit auswählen)</b>	
Nennwärmeleistung	$P_{nom}$	2.0	kW	manuelle Regelung der Wärmezufuhr mit integriertem Thermostat	Nein
Mindestwärmeleistung (Richtwert)	$P_{min}$	1.0	kW	Manuelle Heizregelung mit Raum- und/oder Außentemperaturrückmeldung	Nein
Maximale kontinuierliche Wärmeleistung	$P_{max,c}$	2.0	kW	elektronische Regelung der Wärmezufuhr mit Rückmeldung der Raum- und/oder Außentemperatur	Nein
<b>Hilfsstromverbrauch</b>				Wärmeabgabe mit Gebläseunterstützung	Nein
Bei Nennwärmeleistung	$e_{lmax}$	N.A.	kW	<b>Art der Wärmeleistung/ Raumtemperaturkontrolle (bitte eine Möglichkeit auswählen)</b>	
Bei Mindestwärmeleistung	$e_{lmin}$	N.A.	kW	einstufige Wärmeleistung, keine Raumtemperaturkontrolle	Nein
Im Bereitschaftszustand	$e_{lsb}$	0.00043	kW	zwei oder mehr manuell einstellbare Stufen, keine Raumtemperaturkontrolle	Nein
				Raumtemperaturkontrolle mit mechanischem Thermostat	Nein
				mit elektronischer Raumtemperaturkontrolle	Nein
				elektronische Raumtemperaturkontrolle und Tageszeitregelung	Nein
				elektronische Raumtemperaturkontrolle und	Ja

				Wochentagesregelung	
				<b>Sonstige Regelungsoptionen (Mehrfachnennungen möglich)</b>	
				Raumtemperaturkontrolle mit Präsenzerkennung	Nein
				Raumtemperaturkontrolle mit Erkennung offener Fenster	Ja
				mit Fernbedienungsoption	Nein
				mit adaptiver Regelung des Heizbeginns	Nein
				mit Betriebszeitbegrenzung	Ja
				mit Schwarzkugelsensor	Nein
Kontaktangaben	Emerio Deutschland GmbH Lerchenweg 3 40789 Monheim am Rhein Deutschland				

Erfüllt die Anforderung der Richtlinien des Rates:

VERORDNUNG (EU) Nr. 2015/1188 DER KOMMISSION vom 28. April 2015 und Anpassung der VERORDNUNG (EU) 2016/2282 DER KOMMISSION zur Durchführung der Richtlinie 2009/125/EG des Europäischen Parlaments und des Rates im Hinblick auf die Festlegung von Anforderungen an die umweltgerechte Gestaltung von Einzelraumheizgeräten

Informationen bezüglich der Aufstellung, Nutzung und Wartung des Produktes sowie Elektro- und Elektronik-Altgeräten (WEEE) finden Verbraucher in der Bedienungsanleitung, die in der Verpackung mitgeliefert wird.

## CONSIGNES DE SÉCURITÉ

Avant d'utiliser l'appareil, lisez toutes les consignes suivantes pour éviter des blessures et des dommages, et pour optimiser les performances de votre appareil. Conservez cette notice d'utilisation dans un endroit sûr. Si vous donnez ou transférez cet appareil à un tiers, veillez à lui remettre également cette notice d'utilisation.

En cas de détérioration due au non-respect par l'utilisateur des instructions de cette notice d'utilisation, la garantie est annulée. Le fabricant/importateur rejette toute responsabilité en cas de dommages dus au non-respect des instructions de la notice d'utilisation, à un usage négligent ou à l'usage non conforme aux exigences de cette notice d'utilisation.

1. Lisez et conservez ces instructions. Attention: les images incluses dans le manuel d'instructions servent de référence seulement.
2. Cet appareil peut être utilisé par des enfants âgés de 8 ans et plus et les personnes ayant des capacités physiques, sensorielles ou mentales, ou un manque d'expérience et de connaissances si elles ont été formées et encadrées pour l'utilisation de cet appareil en toute sécurité et de comprendre la risques impliqués.
3. Les enfants ne doivent pas jouer avec l'appareil.
4. Le nettoyage et la maintenance ne doivent pas être effectués par des enfants sans surveillance.
5. Les enfants de moins de 3 ans doivent rester éloignés à moins qu'ils soient surveillés de façon continue.
6. Les enfants âgés d'au moins 3 ans et de moins de 8 ans doivent seulement allumer / éteindre l'appareil à condition qu'il ait été placé ou installé dans sa position normale de fonctionnement prévu et qu'ils bénéficient d'une surveillance ou d'instruction concernant l'utilisation

de l'appareil d'une manière sûre et reconnaissent les risques encourus. Les enfants âgés d'au moins 3 ans et de moins de 8 ans ne doivent pas brancher, régler et nettoyer l'appareil ou d'effectuer l'entretien de l'utilisateur.

7. **ATTENTION - Certaines parties de ce produit peuvent devenir très chaudes et causer des brûlures. Une attention particulière doit être donnée lorsque des enfants ou des enfants vulnérables sont présents.**
8. Si le câble d'alimentation est endommagé, il doit être remplacé par le fabricant, son service après vente ou des personnes de qualification similaire afin d'éviter un danger.
9. L'appareil de chauffage doit être installé à 1,8 m au moins au-dessus du sol.
10. **ATTENTION** : Afin d'éviter tout danger dû au réarmement intempestif du coupe-circuit thermique, cet appareil ne doit pas être alimenté par l'intermédiaire d'un interrupteur externe, comme une minuterie, ou être connecté à un circuit qui est régulièrement mis sous tension et hors tension par le fournisseur d'électricité.
11. Cet appareil est destiné à être utilisé pour des applications domestiques ou similaires.
12. N'utilisez pas cet appareil pour sécher des vêtements ou des tissus.
13. L'appareil de chauffage ne doit pas être placé juste en dessous d'une prise de courant.
14. N'utilisez pas le radiateur si son câble d'alimentation est endommagé.
15. **ATTENTION** : Afin d'éviter une surchauffe, ne pas couvrir.
16. **AVERTISSEMENT** : L'appareil de chauffage ne doit pas être utilisé si le panneau est endommagé.
17. Ne pas utiliser cet appareil de chauffage à proximité d'une baignoire, d'une douche ou d'une piscine.



18. Signifie "NE COUVREZ PAS LE RADIATEUR".







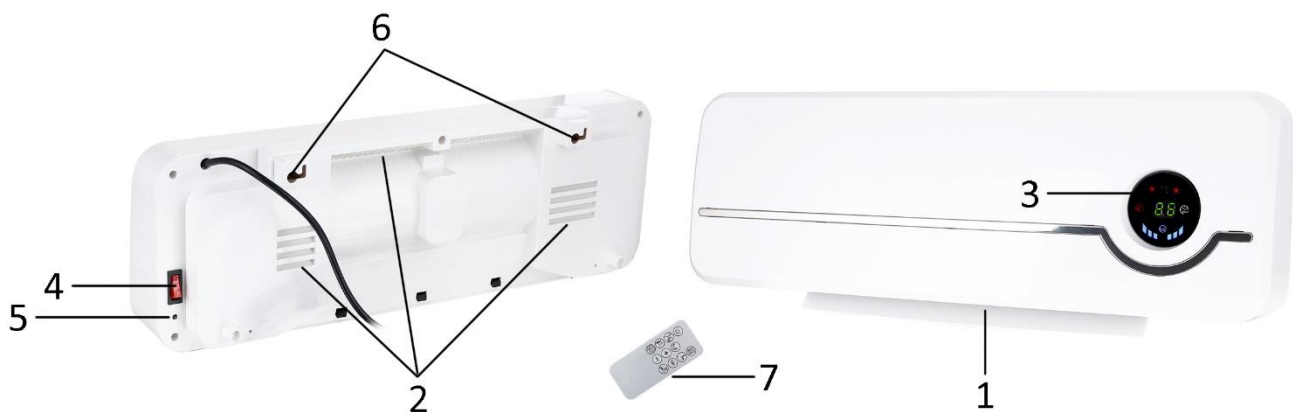

19. Veillez à ce que les matériaux combustibles, comme les meubles, les coussins, le linge de lit, les articles en papier, les rideaux etc. restent éloignés d'au moins 100 cm du radiateur.
20. Ce radiateur contient des pièces chaudes et générant des arcs électriques ou des étincelles. Ne l'utilisez pas dans les zones où de l'essence, de la peinture ou des liquides inflammables sont utilisés ou stockés.
21. Débranchez toujours l'appareil après son utilisation.
22. Ce radiateur est chaud quand il est en fonctionnement. Pour éviter des brûlures, veillez à ce que la peau nue n'entre pas en contact avec les surfaces chaudes.
23. La tension d'alimentation et la fréquence indiquées sur l'appareil doivent correspondre à celles de la prise électrique utilisée. La prise électrique utilisée doit toujours être accessible afin de pouvoir débrancher l'appareil en cas d'urgence.
24. Déroulez l'intégralité du cordon avant de brancher le radiateur. Faites en sorte que le cordon ne touche pas le radiateur et qu'il ne chauffe pas au contact d'autres objets. Ne faites pas passer le cordon sous de la moquette, ne le recouvrez pas d'un matelas, de tapis ou d'autres objets et ne le placez pas dans le passage. Assurez-vous que le cordon d'alimentation est installé dans un endroit où il ne risque pas d'être piétiné. Aucun meuble ne doit être placé dessus. Ne faites pas passer le cordon sur des angles aigus et ne le serrez pas lorsque vous l'enroulez après utilisation.
25. Si possible, n'utilisez pas de rallonge sous peine de créer un risque de surchauffe et d'incendie. S'il est indispensable d'utiliser une rallonge, vérifiez que celle-ci est en bon état, qu'elle est homologuée et que son diamètre est d'au moins  $2 \times 1,5 \text{ mm}^2$  avec une puissance autorisée d'au moins 1 000 watts. Pour éviter tout risque de surchauffe, déroulez toujours le cordon intégralement.

26. N'utilisez pas le radiateur à l'extérieur ou dans les espaces de moins de 7 m<sup>3</sup>.
27. Éteignez, débranchez et laissez toujours refroidir le radiateur avant :
  - de le nettoyer,
  - d'effectuer des opérations d'entretien,
  - de toucher ou de déplacer le radiateur.
28. Nettoyez le radiateur régulièrement. La poussière, la saleté et les accumulations de dépôts à l'intérieur du radiateur ou derrière sont des causes fréquentes de surchauffe. Retirez régulièrement ces dépôts.
29. Toute ouverture ou réparation de l'appareil (y compris son cordon et sa fiche d'alimentation) doit être confiée à une personne compétente et agréée.
30. Ce radiateur doit être utilisé exclusivement pour les usages prévus et conformément aux consignes données dans ce manuel.
31. En ce qui concerne les informations relatives à l'installation, veuillez vous référer au paragraphe ci-dessous du manuel.

## DESCRIPTION DES PIÈCES



1. Sortie d'air (avec persiennes)
2. Entrée d'air
3. L'affichage numérique et les indicateurs s'allument (voir tableau ci-dessous)
4. Interrupteur d'alimentation
5. Bouton de démarrage
6. Trou d'accrochage
7. Télécommande











	<p>Témoins lumineux de chauffage : faible chauffage --- un témoin  allumé ; chauffage élevé --- deux témoins   allumés ; pas de chauffage (seul le ventilateur fonctionne) --- aucun témoin allumé.</p>
	<p>Témoin lumineux de réglage de la température. Lorsque vous réglez la température, ce témoin est allumé. Lorsque vous sélectionnez la détection de porte ouverte, ce témoin clignote.</p>
	<p>Témoin lumineux de la minuterie hebdomadaire. Lorsque vous avez configuré la minuterie hebdomadaire, ce témoin est allumé (l'heure actuelle est dans la plage horaire définie) ou clignote (l'heure actuelle est en dehors de la plage horaire définie).</p>
	<p>Témoin lumineux d'oscillation. Lorsque vous sélectionnez la fonction d'oscillation, ce témoin est allumé. Lorsque vous désactivez la fonction d'oscillation, ce témoin est éteint.</p>
	<p>Témoin lumineux de fonctionnement. Il indique que l'appareil fonctionne. Après avoir clignoté pendant 10 minutes et sans fonctionnement, ce témoin s'éteint. Si vous appuyez sur n'importe quel bouton du panneau de commande, ce témoin se mettra à clignoter à nouveau.</p>

## Télécommande

Cet appareil est pourvu d'une télécommande. Une pile CR2025 est fournie avec la télécommande. Avant de commencer à utiliser la télécommande, enlevez la protection plastique de la pile. Si vous souhaitez changer la pile, veuillez vous reporter aux instructions situées à l'arrière de la télécommande. Avant toute période d'inutilisation prolongée, retirez la pile de la télécommande. Conservez les piles boutons hors de portée des jeunes enfants.

Les fonctions de cet appareil sont principalement contrôlées par la télécommande, dont la signification des boutons est expliquée dans le tableau ci-dessous.



Bouton	Fonction	Explication
	Marche/Veille	Appuyez sur ce bouton pour allumer l'appareil. Appuyez à nouveau sur ce bouton pour mettre l'appareil en veille (Si l'appareil a déjà fonctionné avec la fonction chauffage, son ventilateur continue de fonctionner pendant 30 secondes, avec un compte à rebours qui s'affiche à l'écran.). En veille, la température ambiante est toujours affichée.
	Sélection du chauffage	Appuyez successivement sur le bouton pour faire fonctionner l'appareil en mode chauffage faible, chauffage élevé et sans chauffage (seul le ventilateur fonctionne).
	Réglage du minuteur	Appuyez une ou plusieurs fois sur le bouton pour régler le minuteur de 1h à 8h (« h » signifie heure). Par exemple, lorsque vous le réglez sur 3h, l'appareil entre automatiquement en mode veille après 3 heures.
	Sélection du mode oscillation	Appuyez sur ce bouton pour activer ou désactiver la fonction d'oscillation. Lorsque l'oscillation est activée, les persiennes de la sortie d'air oscillent lentement.
	Réglage de la température	Appuyez sur ce bouton pour accéder au réglage de la température. Appuyez sur le bouton « + » ou « - » pour sélectionner la température souhaitée. La température réglée clignote pendant plusieurs secondes, puis le réglage est terminé, la l'écran à LED affiche à nouveau la température ambiante. La plage de température que vous pouvez sélectionner est comprise entre 18 °C et 45 °C.
	Détection de fenêtre ouverte	Appuyez sur ce bouton pour activer ou désactiver la détection de fenêtre ouverte qui ne peut pas être activée lorsque l'appareil est en mode sans chauffage ou en mode réglage de la température.
	Minuterie hebdomadaire	Appuyez sur ce bouton pour sélectionner le mode minuterie hebdomadaire souhaité, P1 – P5 sont des réglages système et P6 est un mode libre.
	Bouton d'annulation du mode réglage de la température et de la minuterie hebdomadaire	Pendant le réglage, appuyez directement sur ce bouton pour annuler le réglage. Une fois le réglage terminé, appuyez d'abord sur le bouton de réglage de la température (si vous voulez annuler le réglage de la température) ou sur le bouton de la minuterie hebdomadaire (si vous voulez annuler la minuterie hebdomadaire), puis appuyez sur ce bouton.
	Bouton +	Appuyez sur ce bouton pour augmenter la valeur si nécessaire.
	Bouton -	Appuyez sur ce bouton pour diminuer la valeur si nécessaire.
	Confirmation	Appuyez sur ce bouton pour confirmer la valeur qui a juste été réglée.

## FIXATION MURALE

**Ce radiateur a été conçu pour être suspendu au mur. Ne l'utilisez pas avant de l'avoir correctement installé conformément à cette notice, et ne le faites pas fonctionner en position debout ou appuyé contre un objet.**

Deux chevilles à expansion sont fournies pour la fixation murale. Voir les schémas ci-dessous et suivre les instructions. Après la fixation, la distance entre le produit et le plafond / les murs latéraux doit être d'au moins 30 cm.

1. Percez deux trous dans un mur. Les trous doivent être situés à plus de 2 mètres du sol. Le diamètre des trous doit correspondre à la cheville d'expansion, qui est de 6 mm. La distance entre les centres des trous doit être de 315 mm.
2. Insérez les chevilles à expansion dans les trous. Les chevilles intérieures doivent dépasser d'environ 10 mm pour que les tuyaux d'expansion forment des crochets.
3. Pour accrocher l'appareil, aligner le crochet sur le point A, puis déplacer et faites en sorte que le crochet reste au point B (flèche ①).  
Pour enlever l'appareil, alignez le crochet du point B vers le point A (flèche ②), puis retirez l'appareil.

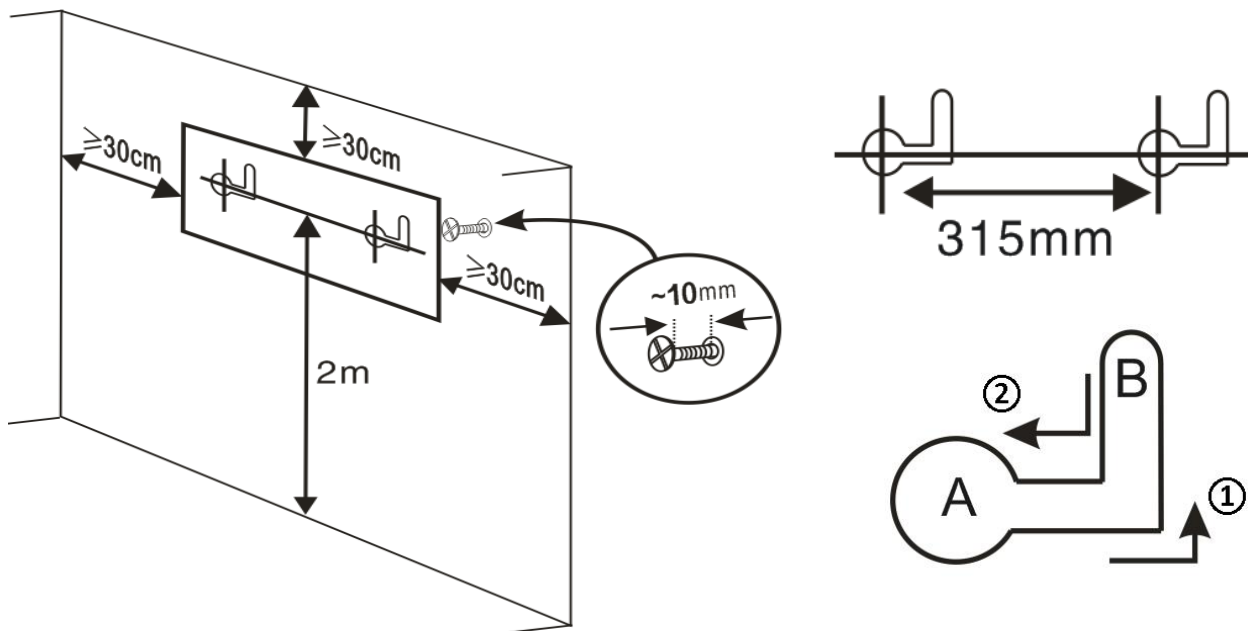

## FONCTIONNEMENT

Branchez l'appareil sur une prise électrique adaptée. Mettez l'interrupteur d'alimentation sur la position « I » pour mettre sous tension. La température ambiante s'allume sur l'écran LED. L'appareil est en mode veille. Après utilisation, mettez l'interrupteur d'alimentation sur la position « O » pour couper l'alimentation.

1. Appuyez sur le bouton Marche/Veille pour allumer l'appareil. Appuyez à nouveau sur ce bouton pour mettre l'appareil en veille. Appuyez sur le bouton de démarrage pour démarrer rapidement le fonctionnement, l'appareil fonctionne en mode de chauffage élevé et en mode oscillation par défaut. Appuyez à nouveau sur ce bouton pour mettre l'appareil en veille. Si l'appareil a déjà fonctionné avec la fonction chauffage, son ventilateur continue de fonctionner pendant 30 secondes, avec un compte à rebours qui s'affiche à l'écran. En veille, la température ambiante est toujours affichée.
2. Utilisez la télécommande pour toutes les fonctions. Elle doit être dirigée vers l'écran LED pour fonctionner.
3. Sélectionnez le niveau de chauffage parmi « chauffage faible » (un témoin lumineux ☀ allumé), « chauffage élevé » (deux témoins lumineux ☀ ☀ allumés) et « Aucun chauffage » (les deux témoins lumineux sont éteints). Si vous ne réglez pas la température souhaitée, l'appareil continue à fonctionner au niveau de chauffage que vous avez sélectionné.
4. Vous pouvez régler la température désirée en appuyant sur le bouton de réglage de la température. Réglez la température à l'aide des boutons « + » et « - ». Appuyez sur le bouton « OK » pour confirmer le réglage de la température. La plage de température réglable va de 18 à 45 °C.
5. Pour annuler le réglage de la température : Si vous n'avez pas réglé la température souhaitée, appuyez à nouveau sur le bouton de réglage de la température ; si vous avez réglé la température souhaitée, appuyez d'abord sur le bouton de réglage de la température, puis appuyez sur le bouton d'annulation



#### Remarque :

- Lorsque la température de consigne est inférieure à la température ambiante, l'appareil arrête de chauffer.
  - Lorsque la température de consigne est supérieure de 1-2 °C à la température ambiante, l'appareil fonctionne en mode chauffage faible.
  - Lorsque la température de consigne est supérieure de 3 °C ou plus à la température ambiante, l'appareil fonctionne en mode chauffage élevé.
6. Vous pouvez également régler la minuterie pour que l'appareil se mette automatiquement en veille ou pour faire osciller le flux d'air. Voir le tableau dans la section «Télécommande » pour référence.
  7. Cet appareil prend également en charge la détection de fenêtre ouverte et la minuterie hebdomadaire. Voir l'introduction détaillée ci-dessous.

#### DÉTECTION DE FENÊTRE OUVERTE

**Remarque : Cette fonction ne peut être activée uniquement que lorsque l'appareil est en mode chauffage ou en mode réglage de la température.**

1. Appuyez sur le bouton de détection de fenêtre ouverte sur la télécommande. Le témoin lumineux de réglage de la température clignote. La détection de fenêtre ouverte commence une minute après.
2. 10 minutes par cycle. L'appareil prend la température au début de chaque cycle comme une référence de contrôle, et la vérifie toutes les 5 minutes. Si la température du point de contrôle diminue de plus de 8 °C par rapport à la température de référence, l'appareil s'arrête de chauffer, et émet une alarme pendant 5 minutes. Pendant ce temps, le témoin lumineux de réglage de la température et un code « OF » clignotent sur l'écran LED pendant 30 secondes, puis l'appareil se met en veille. Dans ce cas, vous pouvez procéder de la manière suivante.
  - 1) Appuyez sur le bouton de détection de fenêtre ouverte pour redémarrer avec le même mode de fonctionnement avant que l'appareil ne s'arrête. La détection de fenêtre ouverte redémarre alors également.
  - 2) Appuyez de nouveau sur le bouton Marche/Veille et l'appareil se mettra en mode veille.
3. Si, au point de contrôle, la température diminue de moins de 8 °C par rapport à la température de référence, si la première est égale ou supérieure à la seconde, l'appareil continue à chauffer et la détection de fenêtre ouverte se poursuit.
4. La température de détection maximale est de 51 °C. L'appareil s'arrête de fonctionner automatiquement lorsqu'il détecte que la température a atteint 51 °C.

#### MINUTERIE HEBDOMADAIRE

##### Remarque :

- **Cette fonction ne peut être activée uniquement que lorsque l'appareil est en mode chauffage ou en mode réglage de la température.**
- **Lorsque la minuterie hebdomadaire est configurée, la minuterie de mise en veille automatique est inactive.**

Pour utiliser la fonction de minuterie hebdomadaire, veuillez suivre les étapes ci-dessous.

1. Appuyez sur le bouton de la minuterie hebdomadaire. S'il s'agit de la première mise en marche après avoir placé l'interrupteur sur « I », vous devez d'abord régler l'heure actuelle.
  - 1) L'écran LED affiche « 01 », appuyez sur « + » « - » pour sélectionner le jour. « 01 – 07 » signifie du lundi au dimanche. Appuyez sur le bouton « OK » pour confirmer le réglage. Par exemple, si aujourd'hui c'est vendredi, alors vous sélectionnez « 05 ».

- 2) L'écran LED affiche « 00 », appuyez sur « + » « - » pour régler l'heure. Par exemple, si l'heure est 16h24, vous sélectionnez « 16 » ici. Appuyez sur le bouton « OK » pour confirmer le réglage.
- 3) L'écran LED affiche « 00 », appuyez sur « + » « - » pour régler les minutes. Par exemple, si l'heure est 16h24, vous sélectionnez « 24 » ici. Appuyez sur le bouton « OK » pour confirmer le réglage.

Remarque : Si vous n'appuyez pas sur « OK » dans les 10 minutes, le réglage échoue.

2. Après avoir réglé l'heure actuelle, ou s'il s'agit d'un démarrage à partir du mode veille, l'écran LED affiche « P1 », qui est le code du mode. Si ce n'est pas le mode que vous voulez, appuyez plusieurs fois sur le bouton de la minuterie hebdomadaire pour choisir un mode entre « P2 » et « P6 ». La durée de fonctionnement de l'appareil est indiquée dans le tableau ci-dessous en fonction des différents modes. Si vous appuyez sur le bouton de la minuterie hebdomadaire après l'affichage de « P6 », vous quittez le réglage de la minuterie hebdomadaire.

Mode	Lundi	Mardi	Mercredi	Jeudi	Vendredi	Samedi	Dimanche
P1	8:00-17:00	8:00-17:00	8:00-17:00	8:00-17:00	8:00-17:00	8:00-17:00	8:00-17:00
P2	18:00-7:00 <sup>a</sup>	18:00-7:00 <sup>a</sup>	18:00-7:00 <sup>a</sup>	18:00-7:00 <sup>a</sup>	18:00-7:00 <sup>a</sup>	18:00-7:00 <sup>a</sup>	18:00-7:00 <sup>a</sup>
P3	8:00-17:00	8:00-17:00	8:00-17:00	8:00-17:00	8:00-17:00	ARRÊT	ARRÊT
P4	18:00-7:00 <sup>a</sup>	18:00-7:00 <sup>a</sup>	18:00-7:00 <sup>a</sup>	18:00-7:00 <sup>a</sup>	18:00-7:00 <sup>a</sup>	ARRÊT	ARRÊT
P5	ARRÊT	ARRÊT	ARRÊT	ARRÊT	ARRÊT	00:00-23:59	00:00-23:59
P6	Mode libre	Mode libre	Mode libre	Mode libre	Mode libre	Mode libre	Mode libre
Remarques : Pour le mode P2/P4, l'heure de fin se trouve au deuxième jour.							

3. Pour régler librement la durée de fonctionnement, sélectionnez le mode « P6 », et appuyez sur "OK", puis suivez les étapes ci-dessous. Veuillez noter qu'une seule heure peut être configurée, les minutes ne sont pas prises en charge.
  - 1) L'écran LED affiche « 1 », qui correspond à lundi. (« 1 » = lundi, « 2 » = mardi, « 3 » = mercredi, « 4 » = jeudi, « 5 » = vendredi, « 6 » = samedi, « 7 » = dimanche.) Appuyez sur « + » « - » pour sélectionner le jour que vous voulez paramétrer. Par exemple, vous souhaitez régler sur mercredi, alors sélectionnez le chiffre « 3 ».
  - 2) L'écran LED affiche « 00 », qui correspond à l'heure de démarrage. Si vous réglez sur « 09 », cela signifie que l'appareil démarrera à 9h du matin. Appuyez sur « OK », l'écran affiche « 00 » à nouveau, vous devez alors sélectionner l'heure d'arrêt. Seule l'heure peut être configurée également. Si vous réglez sur « 16 », cela signifie que l'appareil s'arrêtera à 16h.
  - 3) Après le paramétrage du jour « 7 » (dimanche), appuyez sur « OK » et le paramétrage de la minuterie hebdomadaire est terminé. Le témoin lumineux de la minuterie hebdomadaire est allumé lorsque la plage horaire réglée comprend l'heure actuelle, ou clignote lorsque la plage horaire réglée ne comprend pas l'heure actuelle.

Remarque :

- Si vous sélectionnez un jour comme « 00 » pour le démarrage et « 00 » pour l'arrêt, alors l'appareil ne fonctionnera pas ce jour-là aussi.

- Si vous sautez un jour donné dans le paramétrage, l'appareil ne fonctionnera pas non plus ce jour-là.
4. Pour annuler la minuterie hebdomadaire : Si vous n'avez pas terminé le paramétrage, appuyez à nouveau sur le bouton de la minuterie hebdomadaire ; si vous avez terminé le paramétrage de la minuterie hebdomadaire, appuyez d'abord sur le bouton de la minuterie hebdomadaire, puis sur le bouton d'annulation «  ».

## NETTOYAGE ET ENTRETIEN

Appuyez sur l'interrupteur d'alimentation en position « O » pour éteindre l'appareil. Retirez la fiche de la prise et laissez le radiateur refroidir avant de le nettoyer ou d'effectuer des opérations d'entretien.

- Pour un nettoyage approfondi, vous pouvez décrocher le radiateur du mur. Nettoyez régulièrement l'extérieur de l'appareil à l'aide d'un chiffon sec ou légèrement humide.
- N'utilisez pas de savons, de vaporisateurs ou de détergents agressifs et évitez tous les produits abrasifs, les cires, encaustiques et autres solutions contenant des produits chimiques susceptibles d'entraîner des dégâts et des rayures irréversibles sur l'appareil.
- Ne faites pas tomber de liquide sur l'appareil.
- Maintenez l'appareil propre, en particulier l'entrée et la sortie d'air.

## DONNÉES TECHNIQUES

Alimentation: 220-240V ~ 50-60Hz

Consommation: 2000W

## GARANTIE ET SERVICE APRÈS-VENTE

Nos appareils sont soumis à un contrôle de qualité strict avant d'être livrés. Si l'appareil a toutefois été endommagé lors de la production ou du transport en dépit des soins que nous lui donnons, retournez l'appareil au vendeur. En plus des droits juridiques, le client a la possibilité dans les limites de la garantie de déposer les réclamations suivantes:

Nous offrons une garantie de 2 ans pour l'appareil acheté à partir de la date de vente. Les défauts dus à une utilisation non conforme de l'appareil et les dommages dus à une intervention ou réparation faite par une tierce personne ou dus à l'installation de pièces qui ne sont pas d'origine ne sont pas couverts par cette garantie. Conservez toujours votre reçu, car sans celui-ci vous ne pourrez réclamer aucune sorte de garantie. Les dommages causés par le non respect des instructions de ce manuel rendront la garantie caduque, nous déclinons toute responsabilité en cas de dommages indirects. Nous déclinons toute responsabilité en cas de dégâts matériels ou de dommages corporels causés par une utilisation inappropriée ou si les instructions de sécurité n'ont pas été convenablement observées. Si les accessoires sont endommagés, cela ne signifie pas que toute la machine sera remplacée gratuitement. Dans de tels cas, veuillez contacter notre assistance. Des pièces brisées en verre ou en plastique sont toujours sujettes à des frais. Les défauts des consommables ou des pièces susceptibles de s'user, ainsi que le nettoyage, l'entretien ou la réparation desdites pièces ne sont pas couverts par la garantie et doivent donc être payés.

## APPAREIL RESPECTUEUX DE L'ENVIRONNEMENT



Recyclage – Directive européenne 2012/19/EU

Ce symbole indique que le produit ne doit pas être jeté avec les ordures ménagères. Pour limiter les risques pour l'environnement et la santé entraînés par le rejet non contrôlé des déchets, recyclez ce  dernier pour promouvoir une réutilisation responsable de ses matériaux. Pour recycler votre produit, utilisez les réseaux de collecte de votre région ou prenez contact avec le revendeur du produit. Ce dernier pourra vous aider à le recycler.



**LA BATTERIE DOIT ÊTRE RECYCLÉE OU MISE AU REBUT D'UNE MANIÈRE APPROPRIÉE. NE PAS OUVRIR. NE PAS JETER DANS UN FEU ET NE PAS COURT-CIRCUITER.**

Emerio Deutschland GmbH (no service address)

Lerchenweg 3

40789 Monheim am Rhein

Deutschland

**Service à la clientèle:**

T: +49 (0) 3222 1097 600

E: [info.de@emerio.eu](mailto:info.de@emerio.eu)

# Informations ERP (FR)

Fournisseur: Emerio Deutschland GmbH  
 Lerchenweg 3  
 40789 Monheim am Rhein  
 Deutschland

Déclare que le produit désigné ci-dessous :

## Exigences d'informations applicables aux dispositifs de chauffage décentralisés électriques

Référence(s) du modèle :					
Caractéristique	Symbole	Valeur	Unité	Caractéristique	Unité
<b>Puissance thermique</b>				<b>Type d'apport de chaleur, pour les dispositifs de chauffage décentralisés électriques à accumulation uniquement (sélectionner un seul type)</b>	
Puissance thermique nominale	$P_{nom}$	2.0	kW	Contrôle thermique manuel de la charge avec thermostat intégré.	Non
Puissance thermique minimale (indicative)	$P_{min}$	1.0	kW	Contrôle thermique manuel de la charge avec réception d'informations sur la température de la pièce et/ou extérieure.	Non
Puissance thermique maximale continue	$P_{max,c}$	2.0	kW	Contrôle thermique électronique de la charge avec réception d'informations sur la température de la pièce et/ou extérieure.	Non
<b>Consommation d'électricité auxiliaire</b>				Puissance thermique réglable par ventilateur	Non
À la puissance thermique nominale	$e_{lmax}$	N/A	kW	<b>Type de contrôle de la puissance thermique/de la température de la pièce (sélectionner un seul type)</b>	
À la puissance thermique minimale	$e_{lmin}$	N/A	kW	Contrôle de la puissance thermique à un palier, pas de contrôle de la température de la pièce.	Non
En mode veille	$e_{lsb}$	0.00043	kW	Contrôle à deux ou plusieurs paliers manuels, pas de contrôle de la température de la pièce.	Non
				Contrôle de la température de la pièce avec thermostat mécanique.	Non
				Contrôle électronique de la température de la pièce.	Non
				Contrôle électronique de la température de la pièce et programmateur journalier.	Non
				Contrôle électronique de la température de la pièce et programmateur hebdomadaire.	Oui

				<b>Autres options de contrôle (sélectionner une ou plusieurs options)</b>	
				Contrôle de la température de la pièce, avec détecteur de présence.	Non
				Contrôle de la température de la pièce, avec détecteur de fenêtre ouverte.	Oui
				Option contrôle à distance	Non
				Contrôle adaptatif de l'activation	Non
				Limitation de la durée d'activation	Oui
				Capteur à globe noir	Non
Coordonnées de contact	Emerio Deutschland GmbH Lerchenweg 3 40789 Monheim am Rhein Deutschland				

Satisfait aux exigences des Directives du Conseil :

Règlement (UE) n° 2015/1188 de la Commission du 28 avril 2015 et amendé par le règlement (UE) n° 2016/2282 de la Commission portant application de la directive 2009/125/CE du Parlement européen et du Conseil en ce qui concerne les exigences d'écoconception des dispositifs de chauffage décentralisés.

En ce qui concerne les informations pour les consommateurs sur comment installer, utiliser et entretenir le produit, les informations DEEE, consultez le manuel d'instruction fourni avec l'emballage.



## **SÄKERHETSANVISNINGAR**

Före användning och för att att erhålla bästa resultat från apparaten, var noga med att läsa igenom alla instruktioner nedan för att undvika skada på person eller egendom. Se till att förvara denna bruksanvisning på en säker plats. Om du ger bort eller överlåter denna apparat till någon, se till att även inkludera denna bruksanvisning.

Vid skador som orsakats av att användaren inte följer instruktionerna i denna bruksanvisning ogiltighetsförklaras garantin. Tillverkaren/importören tar inget ansvar för skador som orsakats av underlåtenhet att följa bruksanvisningen, vid en vårdslös användning eller användning som inte är i enlighet med kraven i denna bruksanvisning.

1. Läs igenom och spara dessa instruktioner. Obs! Bilderna häri är endast för referens.
2. Denna apparat får användas av barn från 8 års ålder, personer med nedsatt fysisk, sensorisk eller mental förmåga eller personer med brist på erfarenhet och kunskap om de övervakas eller fått instruktioner angående användningen av apparaten på ett säkert sätt och förstår riskerna.
3. Barn får inte leka med apparaten.
4. Rengöring och underhåll av apparaten får inte göras av barn utan vuxens tillsyn.
5. Barn under 3 år ska hållas på avstånd om de inte ständigt övervakas.
6. Barn som är minst 3 år men mindre än 8 får enbart slå på/av utrustningen förutsatt att den är placerad eller installerad på sin avsedda användningsplats och barnet har instruerats om säker användning av utrustningen och de förstår riskerna som är förknippade med användning. Barn som är minst 3 år men mindre än 8 får inte koppla in, ställa in, rengöra eller utföra underhåll på utrustningen

7. **FÖRSIKTIGHET – Vissa delar av produkten kan bli mycket heta och orsaka brännskador. Extra försiktighet ska vidtagas när barn eller lättskadade personer finns i närheten.**
8. Om sladden är skadad måste den bytas ut av tillverkaren, en av tillverkaren godkänd reparatör eller liknande kvalificerad person för att undvika faror.
9. Värmaren måste installeras minst 1,8 m över golvet.
10. **WARNING:** För att undvika risker på grund av ovarsam återställning av den termiska säkringen får inte denna apparat strömförsörjas via en extern omkopplingsenhet, såsom en timer eller anslutas till en krets som regelbundet slår på och stänger av enheten.
11. Denna apparat är avsedd för användning i hemmet och liknande tillämpningar.
12. Använd inte utomhus. Använd inte den för att torka kläder eller tyger.
13. Installera inte värmeflärten precis under ett eluttag.
14. Använd inte värmaren om strömkabeln är skadad.
15. **WARNING!** Täck inte över värmeflärten, för att undvika överhettning.
16. **WARNING:** Värmaren får inte användas om panelen är skadad.
17. Värmeelementet får inte placeras direkt under ett eluttag.
18.  Betyder "TÄCK INTE ÖVER".
19. Håll lättantändliga material såsom möbler, dynor, sängkläder, papper, kläder, gardiner etc. på ett avstånd på minst 100 cm från värmaren.
20. Denna värmare har heta och ljusbågsbildande och gnistrande delar på insidan. Använd inte den i områden där bensin, färg eller lättantändliga vätskor används eller förvaras.
21. Koppla alltid ifrån apparaten när den inte används.

22. Denna apparat är het när den används. För att undvika brännskador, låt inte bar hud vidröra heta ytor.
23. Spänningen och frekvensen som anges på maskinen måste matcha de för uttaget som används. Det elektriska uttaget som används måste hela tiden vara tillgängligt för att kontakten skall kunna tas bort från uttaget vid nödfall.
24. Dra ut kabeln helt innan värmaren ansluts. Se till att den inte kommer i kontakt med någon del av värmaren och förhindra att den värms på något annat sätt. Led inte kabeln under någon matta, täck inte över den med mattor, mattremsor eller liknande och se till att den inte placeras i någon korridor. Se till att ingen kliver på kabeln och att inga möbler placeras ovanpå den. Led inte kabeln runt skarpa hörn och rulla inte ihop den alltför hårt efter användning!
25. Om så är möjligt, använd ingen förlängningskabel då det kan utgöra en risk för överhettning och brand. Om det inte går att undvika att använda en förlängningskabel, se då till att den är oskadd och en godkänd förlängningskabel med en minimidiameter på  $2 \times 1,5 \text{ mm}^2$  och en minsta tillåtna effekt på 1000 Watt. För att förhindra överhettning linda alltid ut kabeln helt!
26. Använd inte värmaren utomhus eller i utrymmen som är mindre än  $7 \text{ m}^3$ .
27. Stäng alltid av värmaren, koppla ut den och låt den svalna innan:
  - värmaren rengörs
  - underhåll utförs på värmaren
  - värmaren vidrörs eller flyttas.
28. Håll värmaren ren. Damm, smuts och/eller ansamlingar i eller bakom värmaren är vanliga orsaker till överhettning. Se till att dessa avlagringar tas bort regelbundet.
29. Apparaten (inkl. kabel och kontakt) kan endast öppnas och/eller repareras av korrekt auktoriserade och kvalificerade personer.
30. Använd endast denna värmare för dess avsedda syfte och

såsom beskrivs i denna bruksanvisning.

31. Beträffande informationen gällande installationen, se nedanstående paragraf i bruksanvisningen.

## BESKRIVNING AV DELAR



1. Luftutlopp (med ett lock)
2. Luftintag
3. Digital display och indikatorlampor (se tabell nedan)
4. Strömbrytare
5. Knappen one-start
6. Upphångningshål
7. Fjärrkontroll











	Värmeindikatorlampa: låg värme --- en lampa  lyser; hög värme --- två lampor   lyser; Ingen värme (endast fläkten arbetar.) --- ingen lampa lyser.
	indikatorlampa temperaturinställning. När du ställer in temperaturen kommer denna lampa att lysa. När du väljer detektering av öppet fönster kommer denna lampa att fladdra.
	Indikatorlampan veckotimer. När du har ställt in veckotimern kommer denna lampa att lysa (nuvarande tid tillhör det inställda tidsområdet) eller blinkar (nuvarande tid är inte inom det inställda tidsområdet).
	Indikatorlampa svängning. När du väljer svängningsfunktionen kommer denna lampa att lysa. Om du stänger av svängningsfunktionen kommer denna lampa att vara släckt.
	Arbetsindikatorlampa Den indikerar att apparaten arbetar. Efter blinkning under 10 minuter och ingen drift sker släcks denna lampa. Om du trycker på någon knapp på kontrollpanelen kommer denna lampa att blinka igen.

## Fjärrkontroll

Denna enhet har en fjärrkontroll. Ett av CR2025 batterierna är till för fjärrkontrollen. Innan fjärrkontrollen börjar användas, ta bort plastsyddet från batteriet. Om du vill byta batterierna, se instruktionerna på baksidan av fjärrkontrollen. Om den inte skall användas under en längre period, ta ut batteriet från fjärrkontrollen. Håll knappcells-batterier utom räckhåll för små barn.

Funktionerna hos denna apparat kontrolleras i huvudsak med fjärrkontrollen vars knappar förklaras i nedanstående tabell.

Knapp	Funktion	Förklaring
	PÅ/Standby	Tryck på den, apparaten är påslagen. Tryck på den igen och apparaten går in i standbyläge (Om apparaten någon gång arbetar)

		med värmefunktionen kommer fläkten att fortsätta att arbeta i 30 sekunder med nedräkning på displayen.). I standbyläge visas fortfarande rumstemperaturen.
	Värmeval	Tryck på den upprepade gånger och apparaten kommer att köras med låg värme, hög värme och ingen värme (endast fläkten arbetar).
	Timerinställning	Tryck på knappen en gång eller flera gånger för att ställa in timern från 1H till 8H ("H" står för timmar.). Exempelvis, när du ställer in den på 3H kommer apparaten automatiskt att gå in i standbyläge efter tre timmar.
	Svängval	Tryck på den för att slå på eller stänga av svängningsfunktionen. När svängningen är påslagen kommer locket på luftutloppet att svänga sakta.
	Temperaturinställning	Tryck för att öppna temperaturinställningen. Tryck på knapparna "+" "-" för att välja önskad temperatur. Den inställda temperaturen kommer att blinka under flera sekunder och sedan är inställningen klar, LED kommer att återgå till att visa rumstemperaturen. Temperaturområdet du kan välja inom är från 18 °C till 45 °C.
	Detektering för öppet fönster	Tryck på denna knapp för att slå på eller stänga av detekteringen för öppet fönster, vilken inte kan startas när apparaten är i icke-värmläge eller temperaturinställning.
	Veckotimer	Tryck på denna knapp för att välja önskat veckotimerläge, P1 – P5 är systeminställningar och P6 är fritt läge.
	Avbrytningsknapp för temperaturinställningsläge och veckotimer.	Under inställning kommer direkt tryckning på denna knapp att avbryta inställningen. När inställningen är klar, tryck först på temperaturinställningsknappen (om du vill avbryta temperaturinställningen) eller på veckotimerknappen (om du vill avbryta veckotimern), tryck sedan på denna knapp.
	Ökning av värde	Tryck på denna knapp för att öka värdet när så behövs.
	Minskning av värde	Tryck på denna knapp för att minska värdet när så behövs.
	Bekräftelse	Tryck på denna knapp för att bekräfta inställda värdet.

## VÄGGMONTERING

**Denna värmare har konstruerats för att hänga säkert på väggen. Använd inte enheten innan den har installerats korrekt såsom beskrivs i dessa instruktioner, exempelvis i stående position eller lutande mot något!**

Två expansionsbultar medföljer för väggmontering. Se nedanstående ritningar och följ instruktionerna: Efter monteringen skall avståndet mellan produkten och tak/sidoväggar vara minst 30 cm.

1. Borra två hål i en vägg. De två hålen skall vara två meter ovanför golvet. Diametrarna hos hålen skall vara exakt enligt expansionsbultarna, d.v.s. 6 mm. Avståndet mellan hålens centrum skall vara 315 mm.
2. Tryck in expansionsbultarna i hålen. Insidans bultar skall sticka ut ungefär 10 mm längre än expansionsrören för att forma upphängningskrokarna.
3. För att hänga upp apparaten, rikta in upphängningskrokarna mot punkt A, flytta sedan så att upphängningskroken stannar på punkt B (pil ①).

För att ta bort apparaten, rikta in upphängningskorken från punkt B tillbaka till punkt A (pil ②), och ta

sedan bort apparaten.

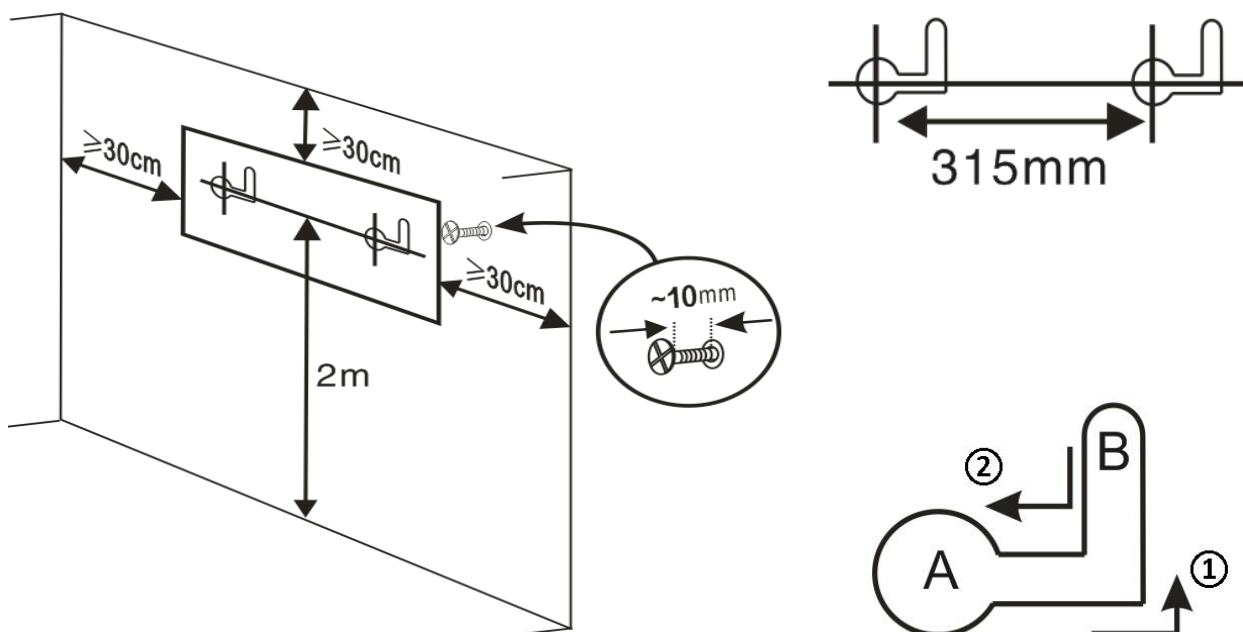

## ANVÄNDNING

Anslut apparaten till ett lämpligt eluttag. Tryck strömbrytaren till position "I" för att ansluta strömmen. Rumstemperaturen kommer att lysa på LED-displayen. Apparaten är nu i standby. Efter användning, tryck strömbrytaren till position "O" för att koppla ifrån strömmen.

1. Tryck på knappen PÅ/Standby för att slå på apparaten. Tryck på knappen igen för att ändra apparaten till standbyläge. Tryck på knappen one-start för att snabbt starta driften, apparaten arbetar med hög värme och svängningsläge som standard. Tryck på denna knapp igen, apparaten kommer att återgå till standbyläge. Om apparaten någon gång arbetar med värmefunktionen kommer fläkten att fortsätta att arbeta i 30 sekunder med nedräkning på displayen. I standbyläge visas fortfarande rumstemperaturen.
2. Använd fjärrkontrollen för alla funktionerna. Den skall riktas direkt mot LED-displayen vid användning.
3. Välj värmenivån mellan låg värme (en indikatorlampa ☀ lyser), hög värme (två indikatorlampor ☀☀ lyser) och ingen värme (båda indikatorlamporna är släckta). Om du inte ställer in den önskade temperaturen kommer apparaten att fortsätta med den värmenivå du valt.
4. Ställ in önskad temperatur genom att trycka på knappen för temperaturinställning. Justera värdet med knapparna "+" "-". Tryck på knappen "OK" för att bekräfta inställda temperaturen. Temperaturområdet som du kan ställa in är 18 – 45 °C.
5. Avbryta temperaturinställningen: Om du inte har ställt in önskad temperatur, tryck på inställningsknappen för temperaturen igen; om du har ställt in den önskade temperaturen, tryck först på inställningsknappen för temperaturen och tryck sedan på knappen avbryt "☹/7"

## Notera:

- När den inställda rumstemperaturen är lägre än rumstemperaturen slutar apparaten att värma.
  - När den inställda rumstemperaturen är 1-2 °C högre än inställd temperatur kommer apparaten att köra med låg värme.
  - När den inställda rumstemperaturen är 3 °C (eller mer) högre än inställd rumstemperatur kommer apparaten att köra med hög värme.
6. Du kan också ställa in timern att låta apparaten automatiskt gå in i standbyläge eller skapa svängande luftflöde. Se tabellen i sektionen "Fjärrkontroll" för referens.
  7. Denna apparat stöder också detektering av öppet fönster och veckotimer. Se detaljerad introduktion nedan.

## DETEKTERING ÖPPET FÖNSTER

**Notera: Denna funktion kan endast aktiveras när apparaten är i värmeläge eller temperaturinställningsläge.**

1. Tryck detekteringsknappen öppet fönster på fjärrkontrollen. Indikatorlampan för temperaturinställning blinkar. Detekteringen av öppet fönster startar efter en minut.
2. 10 minuter som en runda. Apparaten kommer att kontrollera temperaturen i början av varje runda som referens och kontrollera den var femte minut. Om temperaturen vid kontrollpunkten sjunker mer än 8 °C under referenstemperaturen slutar apparaten att värma och avger ett larm under fem sekunder. Under tiden som fläkten arbetar blinkar indikatorlampan för temperaturinställning och koden "OF" på LED i 30 sekunder, sedan går apparaten in i standbyläge. I detta fall kan du göra något av följande.
  - 1) Tryck på detekteringsknappen för öppet fönster för att starta om med samma arbetsläge innan apparaten stoppar. Detekteringen av öppet fönster startar också om.
  - 2) Tryck på knappen ON/Standby, apparaten går in i standbyläge.
3. Om temperaturen sjunkit mindre än 8 °C vid kontrollpunkten jämfört med referenstemperaturen, den tidigare är samma eller högre än den senare kommer apparaten fortsätta att värma och detekteringen av öppet fönster kommer att fortsätta.
4. Den maximala detekteringstemperaturen är 51 °C. Apparaten slutar att köras automatiskt när den upptäcker att temperaturen når 51 °C.

## VECKOTIMER

**Notera:**

- **Denna funktion kan endast aktiveras när apparaten är i värmeläge eller temperaturinställningsläge.**
- **När veckotimern är inställd kommer timern för att gå in i standbyläge automatiskt att avaktiveras.**

För att använda funktionen med veckotimer, följ stegen nedan.

1. Tryck på knappen veckotimer. Om detta är första start efter att strömbrytaren tryckts till "I" behöver du ställa in aktuell tid först.
  - 1) LED visar "01", tryck på "+" "-" för att välja dag. "01 – 07" står för måndag till söndag. Tryck på "OK" för att bekräfta inställningen. Om det t.ex. är fredag idag väljer du "05".
  - 2) LED visar "00", tryck på "+" "-" för att välja timme. Exempelvis, om tiden är nu 16:24 väljer du "16" här. Tryck på "OK" för att bekräfta inställningen.
  - 3) LED visar "00", tryck på "+" "-" för att välja minuterna. Exempelvis, om tiden är nu 16:24 väljer du "24" här. Tryck på "OK" för att bekräfta inställningen.

Notera: Om du inte trycker på "OK" inom 10 sekunder kommer inställningen att misslyckas.

2. Efter inställningen av aktuell tid eller om detta är start från standbyläget visar LED "P1", vilket är lägeskoden. Om detta inte är det läge som du önskar, tryck på veckotimerknappen igen och välj ett läge mellan "P2" till "P6". Apparatsens arbetstid listas enligt de olika lägena i tabellen nedan.

Om du trycker på veckotimerknappen efter visningen av "P6" kommer inställningen av veckotimern att avslutas.

Läge	Måndag	Tisdag	Onsdag	Torsdag	Fredag	Lördag	Söndag
P1	8:00-17:00	8:00-17:00	8:00-17:00	8:00-17:00	8:00-17:00	8:00-17:00	8:00-17:00
P2	18:00-7:00 <sup>a</sup>	18:00-7:00 <sup>a</sup>	18:00-7:00 <sup>a</sup>	18:00-7:00 <sup>a</sup>	18:00-7:00 <sup>a</sup>	18:00-7:00 <sup>a</sup>	18:00-7:00 <sup>a</sup>
P3	8:00-17:00	8:00-17:00	8:00-17:00	8:00-17:00	8:00-17:00	AV	AV
P4	18:00-7:00 <sup>a</sup>	18:00-7:00 <sup>a</sup>	18:00-7:00 <sup>a</sup>	18:00-7:00 <sup>a</sup>	18:00-7:00 <sup>a</sup>	AV	AV
P5	AV	AV	AV	AV	AV	00:00-23:59	00:00-23:59
P6	Fritt läge	Fritt läge	Fritt läge	Fritt läge	Fritt läge	Fritt läge	Fritt läge

Noteringar:

För lägena P2/P4 är stopptiden nästa dag.



3. För att ställa in arbetstiden fritt, välj läge "P6" och tryck på "OK" och följ stegen nedan. Notera att endast timmar kan ställas in, minuter stöds inte.
  - 1) LED visar "1" vilket står för Måndag. ("1" = Måndag, "2" = Tisdag, "3" = Onsdag, "4" = Torsdag, "5" = Fredag, "6" = Lördag, "7" = Söndag.) Tryck på "+" "-" för att välja dag som du vill ställa in. Exempelvis om du vill ställa in onsdag, välj då siffran "3".
  - 2) LED visar "00" vilket står för starttiden. Om du ställer in den på "09", betyder det att apparaten börjar att arbeta kl 09:00. Tryck på "OK" och displayen visar "00" igen, denna gång skall du välja stopptiden. Endast timmarna kan ställas in. Om du ställer in den på "16", betyder det att apparaten slutar arbeta kl 16:00.
  - 3) Efter inställningen av dag "7" (söndag), tryck på "OK" och inställningen av veckotimern är klar. Veckotimerns indikatorlampa kommer att lysa när det inställda tidsområdet inkluderar nuvarande tid eller blinkar när det inställda tidsområdet exkluderar den nuvarande tiden.

Notera:

- Om du väljer en dag som "00" som start och "00" som stopp kommer inte apparaten att arbeta denna dag.
  - Om du hoppar över en viss dag i inställningen då kommer inte apparaten heller att arbeta på den dagen.
4. Avbryta veckotimern: Om du inte har avslutat inställningen, tryck på veckotimerns knapp igen; om du har avslutat inställningen av veckotimern, tryck först på veckotimerns knapp och tryck sedan på knappen

avbryt "  "

## RENGÖRING OCH UNDERHÅLL

Tryck strömbrytaren till läge "O" för att stänga av apparaten. Ta bort kontakten från uttaget och låt värmaren svalna innan rengöring och underhåll utförs.

- För en grundlig rengöring kan du ta bort värmaren från väggen. Torka av utsidan av värmaren regelbundet med en torr eller lätt fuktad trasa.
- Använd inte aggressiva rengöringsmedel, sprejrengöring eller sträva vaxer, polish eller kemiska lösningar som kan orsaka irreparabla repor och skador!
- Droppa inte in någon vätska i maskinen.
- Håll apparaten ren, särskilt vid luftinloppet och utloppet.

## TEKNISKA DATA

Driftsspänning: 220-240V ~ 50-60Hz

Strömförbrukning: 2000W

## GARANTI OCH KUNDTJÄNST

Innan leverans genomgår våra apparater en sträng kvalitetskontroll. Om trots detta någon skada skulle uppstå vid produktionen eller vid transporten, ber vi dig att ta med apparaten tillbaka till inköpsstället. Förutom de i lag fastställda garantianspråken har köparen möjlighet att göra gällande följande anspråk på garanti:

För den köpta apparaten ges 2 års garanti, med början på inköpsdagen.

Brister som uppstår genom felaktig hantering av apparaten och fel som uppstår genom ingrepp och reparationer av tredje man eller montering av främmande delar, omfattas ej av vår garanti. Behåll alltid ditt kvitto då det är din garanti vid eventuell reklamation. Skador som uppstår p.g.a. att instruktionsmanualen inte följs ogiltigförklarar garantin och om detta leder till påföljande skador så kan inte vi hållas ansvariga. Vi kan inte hållas ansvariga för materiella skador eller personskador som orsakas av felaktig användning eller om inte säkerhetsföreskrifterna följs. Skador på tillbehören innebär inte per automatik ersättning av hela apparaten. I sådana fall ska du kontakta vår kundservice. Trasigt glas och trasiga plastdelar innebär alltid en kostnad. Defekter på förbrukningsartiklar eller slitdelar och även skador orsakade av rengöring, underhåll eller byte av

tidigare nämnda delar täcks inte av garantin och ska således betalas av ägaren.

#### MILJÖVÄNLIG KASSERING



Återvinning - EU-direktiv 2012/19/EU

Denna markering indikerar att produkten inte får kastas tillsammans med övrigt hushållsavfall. För att förhindra eventuell miljöförstöring och eventuella hälsorisker på grund av icke kontrollerad avyttring ska den avyttras med ansvar för att materialet ska kunna återanvändas på ett hållbart sätt.

Returnera den använda enheten enligt retur- och insamlingsystem eller kontakta återförsäljaren som sålt produkten. Återförsäljaren kan ombesörja att produkten återvinns på ett miljömässigt säkert sätt.

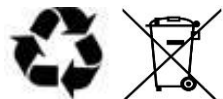

**BATTERIET MÅSTE ÅTERVINNAS ELLER KASSERAS PÅ ETT KORREKT SÄTT. FÅR INTE ÖPPNAS.**

**FÅR INTE KASSERAS I ÖPPEN ELD ELLER KORTSLUTAS.**

Emerio Deutschland GmbH (no service address)

Lerchenweg 3

40789 Monheim am Rhein

Deutschland

#### **Kundservice:**

T: +49 (0) 3222 1097 600

E: [info.de@emerio.eu](mailto:info.de@emerio.eu)

# ERP-information (SE)

Leverantör: Emerio Deutschland GmbH  
 Lerchenweg 3  
 40789 Monheim am Rhein  
 Deutschland

Deklarerar att produkten som beskrivs nedan:

## Informationskrav för elektriska lokala rumsvärmare

Modellidentifierare:					
Objekt	Symbol	Värde	Enhet	Objekt	Enhet
<b>Värmeeffekt</b>				<b>Typ av värmeingång, endast för förvaring av elektriska lokala rumsvärmare (välj ett alternativ)</b>	
Nominell värmeeffekt	$P_{nom}$	2.0	kW	manuell värmekontroll med integrerad termostat	Nej
Minimal värmeeffekt (preliminärt)	$P_{min}$	1.0	kW	manuell värmekontroll med feedback för rums- och/eller utomhustemperatur	Nej
Maximal kontinuerlig värmeeffekt	$P_{max,c}$	2.0	kW	elektronisk kontroll med feedback för rums- och/eller utomhustemperatur	Nej
<b>Extra strömförbrukning</b>				fläktstyrd värmeeffekt	Nej
Vid nominell värmeeffekt	$e_{lmax}$	Ej tillgängligt	kW	<b>Kontrolltyp för värmeeffekt/rumstemperatur (välj ett alternativ)</b>	
Vid minimal värmeeffekt	$e_{lmin}$	Ej tillgängligt	kW	enstegs värmeeffekt och ingen värmekontroll för rumstemperatur	Nej
I standbyläge	$e_{lsb}$	0.00043	kW	Två eller fler manuella steg, ingen värmekontroll för rumstemperatur	Nej
				med mekanisk termostat för kontroll av rumstemperatur	Nej
				med elektronisk kontroll för rumstemperatur	Nej
				elektronisk kontroll för rumstemperatur plus dygnstimer	Nej
				elektronisk kontroll för rumstemperatur plus veckotimer	Ja
				<b>Andra kontrollalternativ (flera alternativ kan väljas)</b>	
				kontroll för rumstemperatur med närvarodetektor	Nej
				Kontroll för rumstemperatur med detektor av öppna fönster	Ja

				med fjärrstyrning som alternativ	Nej
				med adaptiv startkontroll	Nej
				med begränsad drifttid	Ja
				med sensor för svart lampa	Nej
Kontaktinfo	Emerio Deutschland GmbH Lerchenweg 3 40789 Monheim am Rhein Deutschland				

Uppfyller kraven i EU-rådets direktiv:

KOMMISSIONENS FÖRORDNING (EU) nr. 2015/1188 från 28 april 2015 och ändring av KOMMISSIONENS FÖRORDNING (EU) 2016/2282 för genomförande av Europaparlamentets och rådets direktiv 2009/125/EG gällande krav på ekodesign för lokala rumsvärmare

För information till kunden för hur man installerar, använder och underhåller produkten, WEEE-information, vänligen kontrollera bruksanvisningen som är inkluderad i förpackningen.

## **VEILIGHEIDSVOORSCHRIFTEN**

Voor gebruik dient u alle onderstaande instructies te lezen om letsel en schade te voorkomen en om de beste resultaten met het apparaat te bereiken. Bewaar deze handleiding op een veilige plek. Mocht u dit apparaat aan iemand anders overhandigen, dient u ook de gebruiksaanwijzing te overhandigen.

In geval van schade die wordt veroorzaakt doordat de gebruiker de instructies in deze gebruiksaanwijzing niet in acht heeft genomen, komt de garantie te vervallen. De fabrikant/importeur is niet aansprakelijk voor schade die wordt veroorzaakt door het niet in acht nemen van de gebruiksaanwijzing, door nalatig gebruik of gebruik dat niet in overeenstemming is met de bepalingen van deze gebruiksaanwijzing.

1. Lees en bewaar deze gebruiksaanwijzing. Opgelet: de afbeeldingen in de gebruiksaanwijzing zijn louter indicatief.
2. Dit toestel mag gebruikt worden door kinderen vanaf de leeftijd van 8 jaar en door personen met verminderde fysieke, zintuiglijke of mentale capaciteiten of met gebrek aan ervaring of kennis, indien zij onder het toezicht staan of gebruiksinstructies voor het veilig gebruik van dit toestel gekregen hebben en de mogelijke gevaren begrijpen.
3. Kinderen mogen niet met dit toestel spelen.
4. Kinderen die niet onder toezicht staan, mogen dit apparaat niet reinigen of onderhouden.
5. Kinderen onder de 3 jaar op afstand houden tenzij ze constant onder toezicht staan.
6. Kinderen tussen de 3 en 8 jaar mogen het apparaat uitsluitend in-/uitschakelen op voorwaarde dat het op zijn bedoelde normale bedrijfspositie werd geplaatst of geïnstalleerd en dat ze onder toezicht staan of instructies

cregen met betrekking tot het veilig gebruik van het apparaat en de betrokken gevaren begrijpen. Kinderen tussen de 3 en 8 jaar mogen het apparaat niet met de contactdoos verbinden, afstellen of reinigen en geen onderhoudswerken uitvoeren.

7. **PAS OP – Sommige onderdelen van dit product kunnen heel warm worden en brandworden veroorzaken. Wees bijzonder voorzichtig als er kinderen en kwetsbare personen aanwezig zijn.**
8. Als het stroomsnoer beschadigd is, dan moet het vervangen worden door de fabrikant, diens dealer of een gekwalificeerde technicus om risico's te voorkomen.
9. Het verwarmingstoestel moet op minstens 1,8 m boven de grond worden geïnstalleerd.
10. **OPGELET:** Dit apparaat mag niet van stroom worden voorzien via een extern schakeltoestel zoals een timer of verbonden worden aan een circuit dat regelmatig door de openbare voorziening wordt in- en uitgeschakeld, dit om risico's veroorzaakt door het per ongeluk resetten van de thermische schakelaar te voorkomen.
11. Dit apparaat is bestemd voor huishoudelijk gebruik of soortgelijke toepassingen.
12. Gebruik het apparaat niet buitenshuis. Gebruik het niet voor het drogen van kleding of andere stoffen.
13. De verwarmers mag niet direct onder een stopcontact geplaatst worden.
14. Gebruik het verwarmingstoestel niet wanneer het snoer beschadigd is.
15. **WAARSCHUWING:** Bedek de verwarmers niet, om oververhitting te vermijden.
16. **WAARSCHUWING:** Gebruik het verwarmingstoestel niet als het paneel beschadigd is.
17. Gebruik deze verwarming niet direct in de buurt van een badkuip, douche of zwembad.



18. betekent “NIET BEDEKKEN”.
19. Houd ontvlambare materialen, zoals meubilair, kussens, bedlinnen, papier, kleding, gordijnen, etc. op een afstand van minstens 100 cm van het verwarmingstoestel.
20. Dit verwarmingstoestel heeft interne onderdelen die heet zijn of vonken afgeven. Gebruik het niet in een ruimte waar benzine, verf of een brandbare vloeistof wordt gebruikt of is opgeslagen.
21. Haal altijd de stekker uit het stopcontact wanneer niet in gebruik.
22. Dit verwarmingstoestel is heet tijdens gebruik. Raak de hete oppervlakken niet aan met de blote huid om brandwonden te vermijden.
23. De voedingsspanning en -frequentie, zoals aangegeven op het apparaat, moeten overeenstemmen met deze van het gebruikte stopcontact. Het gebruikte stopcontact moet op elk moment eenvoudig bereikbaar zijn zodat de stekker in een noodsituatie onmiddellijk uit het stopcontact getrokken kan worden.
24. Rol het snoer volledig uit voordat de stekker in het stopcontact wordt gestopt. Zorg dat het snoer niet met een onderdeel van het verwarmingstoestel in contact komt en zorg dat het niet wordt opgewarmd. Leg het snoer niet onder een vloerbedekking, dek het niet af met een mat, tapijt of soortgelijk voorwerp en leg het niet in een doorgang. Zorg dat er niet op het snoer kan worden gestapt en plaats er geen meubilair op. Leg het snoer niet rond scherpe hoeken en rol het na gebruik niet te strak op.
25. Indien mogelijk, gebruik geen verlengsnoer om oververhittings- en brandgevaar te vermijden. Als het gebruik van een verlengsnoer echter nodig is, gebruik alleen een onbeschadigd en goedgekeurd verlengsnoer

met een diameter van minstens 2 x 1,5 mm<sup>2</sup> en een minimum toegestaan vermogen van 1000 watt. Om oververhitting te vermijden, rol het snoer altijd volledig uit!





26. Gebruik het verwarmingstoestel niet buiten of in een ruimte kleiner dan 7 m<sup>3</sup>.
27. Schakel het verwarmingstoestel altijd uit en laat het afkoelen voordat:
  - het verwarmingstoestel wordt gereinigd
  - het verwarmingstoestel wordt onderhouden
  - het verwarmingstoestel wordt aangeraakt of verplaatst.
28. Houd het verwarmingstoestel schoon. Stof, vuil en/of resten in of achter het verwarmingstoestel kunnen het apparaat oververhitten. Zorg dat deze resten regelmatig worden verwijderd.
29. Het apparaat (waaronder het snoer en de stekker) kunnen alleen worden geopend en/of gerepareerd door een erkende vakman.
30. Gebruik dit verwarmingstoestel alleen waarvoor het is bestemd en zoals beschreven in deze gebruikershandleiding.
31. Voor informatie over de installatie, raadpleeg onderstaande paragraaf van de handleiding.



## BESCHRIJVING VAN DE ONDERDELEN













1. Luchtuitlaat (met afdekking)
2. Luchtinlaat
3. Digitaal scherm en controlelampjes (zie de onderstaande tabel)
4. Aan/uit-schakelaar
5. Snelstartknop
6. Ophanggat
7. Afstandsbediening

	Verwarming-controlelampje: lage verwarmingstand -- één lampje  aan; hoge verwarmingstand --- twee lampjes   aan; Geen verwarming (Alleen de ventilator werkt.) -- geen enkel lampje brandt.
	Temperatuurstelling-controlelampje. Tijdens het instellen van de temperatuur brandt dit lampje. Wanneer u de open raamdetectie selecteert, knippert dit lampje.
	Weektimer-controlelampje Na het instellen van de weektimer, brandt dit lampje (de huidige tijd bevindt zich binnen het ingestelde tijdsbereik) of knippert het (de huidige tijd bevindt zich niet binnen het ingestelde tijdsbereik).
	Oscillatie-controlelampje Wanneer u de oscillatiefunctie selecteert, brandt dit lampje. Dit lampje dooft wanneer de oscillatiefunctie wordt uitgeschakeld.
	Werking-controlelampje Geeft aan dat het apparaat in werking is. Dit lampje dooft na 10 minuten knipperen en inactiviteit. Druk op een willekeurige knop op het bedieningspaneel en het lampje start opnieuw met knipperen.

**Afstandsbediening**

Dit toestel is voorzien van een afstandsbediening. De afstandsbediening is reeds uitgerust met één CR2025 batterij. Voordat de afstandsbediening wordt gebruikt, verwijder de plastic bescherming van de batterij. Als de batterij aan vervanging toe is, raadpleeg de instructies op de achterkant van de afstandsbediening. Als u denkt de afstandsbediening langere tijd niet te gebruiken, haal de batterij uit. Houd knoopcelbatterijen buiten het bereik van kleine kinderen.

De functies van dit apparaat worden voornamelijk bediend met behulp van de afstandsbediening. Deze knoppen worden in onderstaande tabel uitgelegd.

Knop	Functie	Uitleg
	AAN/Stand-by	Druk op de knop en het apparaat is ingeschakeld. Druk opnieuw en het apparaat gaat in stand-by (Als het apparaat reeds met de verwarmingsfunctie is gebruikt, dan blijft de ventilator gedurende 30 seconden draaien met een afteltijd die op het scherm wordt weergegeven.). De kamertemperatuur wordt in stand-by nog steeds weergegeven.
	Verwarming selecteren	Druk herhaaldelijk en het apparaat werkt opeenvolgend in de lage verwarming-, hoge verwarming- en geen verwarmingsmodus (Alleen de ventilator werkt).
	Timer instellen	Druk een of meerdere keren op de knop om de timer tussen 1H en 8H in te stellen ("H" staat voor uur). Bijv. wanneer u 3H hebt ingesteld, gaat het apparaat automatisch na 3 uur in stand-by.
	Oscillatie selecteren	Druk op de knop om de oscillatiefunctie in of uit te schakelen. Wanneer de oscillatie is ingeschakeld, start de afdekking van de luchtuitlaat langzaam met oscilleren.
	Temperatuur instellen	Druk op de knop om de temperatuur in te stellen. Druk op de knoppen "+" "-" om de gewenste temperatuur te selecteren. De ingestelde temperatuur knippert enkele seconden om aan te geven dat de temperatuur is ingesteld. De led geeft opnieuw de kamertemperatuur weer. U kunt een temperatuur tussen 18 °C en 45 °C instellen.
	Open raamdetectie	Druk op deze knop om de open raamdetectie in of uit te schakelen. Deze functie kan in de geen verwarmingsmodus of temperatuur instelmodus niet worden ingeschakeld.
	Weektimer	Druk op deze knop om de gewenste weektimermodus te selecteren, P1 - P5 zijn de systeeminstellingen en P6 is de vrije modus.
	Annuleringsknop voor temperatuur instelmodus en weektimer	Druk tijdens het instellen op deze knop om de instelling te annuleren. Na het instellen, druk eerst op de temperatuur instelknop (als u de temperatuurinstelling wilt annuleren) of de weektimerknop (als u de weektimer wilt annuleren) en druk dan op deze knop.
	Waarde verhogen	Druk op de deze knop om de waarde, indien nodig, te verhogen.
	Waarde verlagen	Druk op de deze knop om de waarde, indien nodig, te verlagen.
	Bevestiging	Druk op deze knop op net ingestelde waarde te bevestigen.

## INSTALLATIE AAN DE MUUR

Dit verwarmingstoestel is ontworpen om veilig aan de muur te hangen. Gebruik het toestel alleen wanneer het juist is geïnstalleerd, zoals beschreven in deze gebruikershandleiding en gebruik het bijvoorbeeld nooit in een staande positie of wanneer het ergens tegenaan leunt.

Twee muurpluggen zijn voor de installatie aan de muur meegeleverd. Zie onderstaande tekeningen en volg de instructies. Na de installatie moet de afstand tussen het toestel en het plafond/ zijmuren minstens 30 cm zijn.

1. Boor twee gaten in een muur. De gaten moeten zich 2 meter boven de grond bevinden. Zorg dat de diameter van de gaten voor de muurpluggen gepast is, dit is 6 mm. De afstand tussen het midden van

beide gaten moet 315 mm zijn.

2. Duw de muurpluggen in de gaten. Zorg dat de ingeschroefde bouten ongeveer 10 mm uit de muurpluggen steken zodat ze een haak vormen.
3. Om het apparaat op te hangen, breng de haak op één lijn met positie A en zorg er vervolgens voor dat de haak op positie B blijft (pijl ①).  
Om het apparaat te verwijderen, breng de haak van positie B opnieuw op één lijn met positie A (pijl ②) en haal het apparaat vervolgens af.

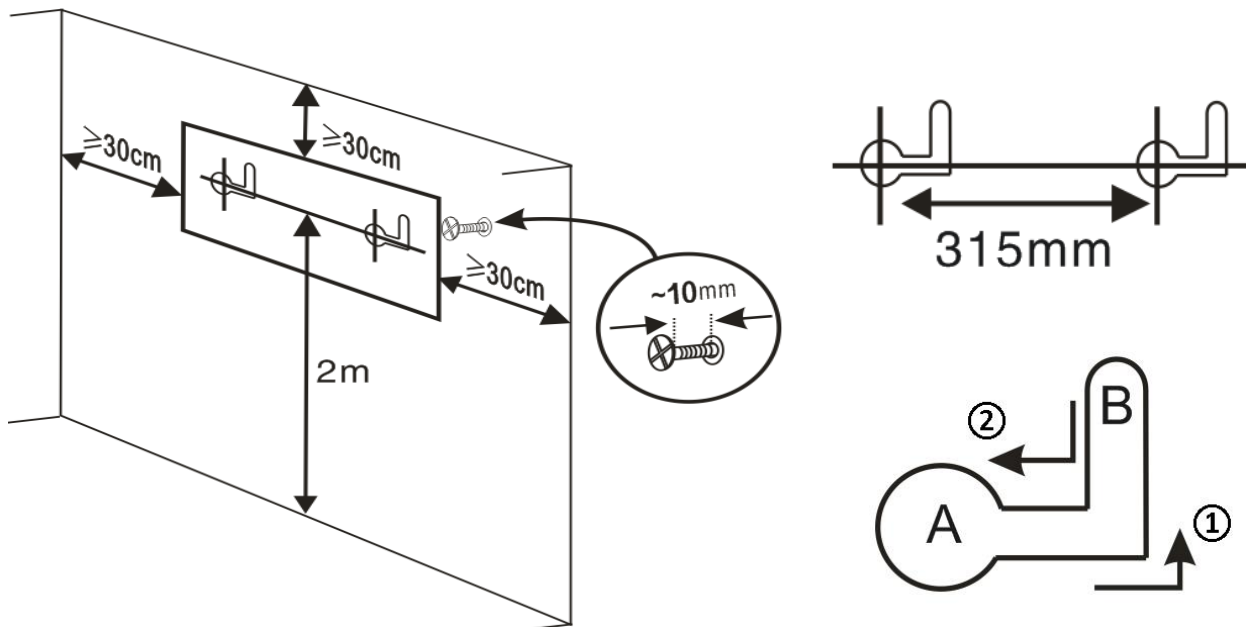

#### WERKING

Steek de stekker van het apparaat in een gepast stopcontact. Duw de aan/uit-schakelaar naar de positie "I" om het apparaat onder stroom te zetten. De kamertemperatuur wordt op het led-scherm weergegeven. Het apparaat staat in stand-by. Na gebruik, duw de aan/uit-schakelaar naar de positie "O" om het apparaat van de stroom te ontkoppelen.

1. Druk op de AAN/Stand-by-knop om het apparaat in te schakelen. Druk opnieuw op de knop om het apparaat in stand-by te zetten. Druk op de snelstartknop voor een snelle inschakeling. Het apparaat werkt standaard in de hoge verwarmings- en oscillatiemodus. Druk opnieuw op de knop en het apparaat wordt opnieuw in stand-by gezet. Als het apparaat met de verwarmingsfunctie is gebruikt, dan blijft de ventilator gedurende 30 seconden draaien met een afteltijd die op het scherm wordt weergegeven. De kamertemperatuur wordt in stand-by nog steeds weergegeven.
2. Gebruik de afstandsbediening voor alle functies. Richt de afstandsbediening naar het led-scherm wanneer in gebruik.
3. Selecteer het gewenste warmtevermogen uit lage verwarming (één controlelampje ☀️ aan), hoge verwarming (twee controlelampjes ☀️☀️ aan) en geen verwarming (beide controlelampjes uit). Als u geen gewenste temperatuur instelt, blijft het apparaat ingeschakeld op het door u gekozen warmtevermogen.
4. Druk op de temperatuur instelknop om uw gewenste temperatuur in te stellen. Pas de waarde aan met de knoppen "+" "-". Druk op de knop „OK“ om de ingestelde temperatuur te bevestigen. De temperatuur kan tussen 18 en 45 °C worden ingesteld.
5. Om de temperatuurinstelling te annuleren: Als u de gewenste temperatuur niet hebt ingesteld, druk opnieuw op de temperatuur instelknop. Als u de gewenste temperatuur wel hebt ingesteld, druk eerst op

de temperatuur instelknop en druk vervolgens op de annuleren-knop "  ".

#### **Opmerking:**

- Wanneer de ingestelde temperatuur lager dan de kamertemperatuur is, stopt het apparaat met verwarmen
  - Wanneer de ingestelde temperatuur 1-2 °C hoger dan de kamertemperatuur is, dan werkt het apparaat in de lage verwarmingsmodus
  - Wanneer de ingestelde temperatuur 3 °C (of meer) hoger dan de kamertemperatuur is, dan werkt het apparaat in de hoge verwarmingsmodus
6. U kunt tevens de timer instellen om het apparaat automatisch in stand-by te laten gaan of de oscillatie in te schakelen. Zie de tabel in de sectie "Afstandsbediening" ter referentie.
7. Dit apparaat ondersteunt tevens open raamdetectie en weektimer. Raadpleeg hiervoor de onderstaande instructies.

#### **OPEN RAAMDETECTIE**

**Opmerking: Deze functie kan alleen worden geactiveerd wanneer het apparaat zich in de verwarmingsmodus of de temperatuur instelmodus bevindt.**

1. Druk op de open raamdetectieknop op de afstandsbediening. Het temperatuurinstelling-controlelampje knippert. De open raamdetectie start na 1 minuut.
2. Een ronde duurt 10 minuten. Het apparaat meet de temperatuur aan het begin van elke ronde als een controlereferentie en controleer dit vervolgens elke 5 minuten. Als de temperatuur tijdens de controlemeting met meer dan 8 °C ten opzichte van de referentietemperatuur is afgenomen, dan stopt het apparaat met verwarmen en gaat er gedurende 5 seconden een alarm af. De ventilator blijft echter draaien. Het temperatuurinstelling-controlelampje en de code "OF" knipperen 30 seconden op het scherm en het apparaat gaat vervolgens in stand-by. Als dit het geval is, kunt u het volgende doen.
  - 1) Druk op de open raamdetectieknop om het apparaat opnieuw in te schakelen in dezelfde werkingsmodus als waarin het apparaat is gestopt. De open raamdetectie wordt vervolgens opnieuw ingeschakeld.
  - 2) Druk op de AAN/Stand-byknop en het apparaat staat in stand-by.
3. Als de temperatuur tijdens de controlemeting minder dan 8 °C ten opzichte van de referentietemperatuur is afgenomen, en de vorige is dezelfde of hoger dan de laatste, dan blijft het apparaat verwarmen en blijft de open raamdetectie ingeschakeld.
4. De maximale detectietemperatuur is 51 °C. Het apparaat stopt met automatisch werken wanneer de gedetecteerde temperatuur 51 °C bereikt.

#### **WEEKTIMER**

##### **Opmerking:**

- **Deze functie kan alleen worden geactiveerd wanneer het apparaat zich in de verwarmingsmodus of de temperatuur instelmodus bevindt.**
- **Wanneer de weektimer is ingesteld, dan wordt de timer voor het automatisch in stand-by automatisch uitgeschakeld.**

Om de weektimerfunctie te gebruiken, voer onderstaande stappen uit.

1. Druk op de weektimerknop. Als dit de eerste inschakeling is nadat de aan/uit-schakelaar naar "I" is geduwd, dan moet u eerst de huidige tijd instellen.
  - 1) De led geeft "01" weer. Druk op "+" "-" om de dag te selecteren. "01 – 07" staat voor maandag tot zondag. Druk op "OK" om de instelling te bevestigen. Bijv. het is vandaag vrijdag, selecteer dan "05".
  - 2) Het led geeft "00" weer. Druk op "+" "-" om het uur in te stellen. Bijv. de tijd is nu 16:24, selecteer dan

hier "16". Druk op "OK" om de instelling te bevestigen.

- 3) De led geeft "00" weer. Druk op "+" "-" om de minuten in te stellen. Bijv. de tijd is nu 16:24, selecteer dan hier "24". Druk op "OK" om de instelling te bevestigen.

Opmerking: De instelling wordt geannuleerd wanneer u binnen 10 seconden niet op "OK" drukt.

2. Na het instellen van de huidige tijd of bij het starten van de stand-bymodus, wordt "P1" op het led-scherm weergegeven. Dit is de moduscode. Als u dit de gewenste modus is, druk opnieuw herhaaldelijk op de weektimerknop om een modus tussen "P2" en "P6" te kiezen. De werkingstijd van het apparaat is in onderstaande tabel weergegeven afhankelijk van de verschillende modi.

Als u na het weergeven van "P6" op de weektimerknop drukt, dan wordt het instellen van de weektimer afgesloten.

Modus	Maandag	Dinsdag	Woensdag	Donderdag	Vrijdag	Zaterdag	Zondag
P1	8:00-17:00	8:00-17:00	8:00-17:00	8:00-17:00	8:00-17:00	8:00-17:00	8:00-17:00
P2	18:00-7:00 <sup>a</sup>	18:00-7:00 <sup>a</sup>	18:00-7:00 <sup>a</sup>	18:00-7:00 <sup>a</sup>	18:00-7:00 <sup>a</sup>	18:00-7:00 <sup>a</sup>	18:00-7:00 <sup>a</sup>
P3	8:00-17:00	8:00-17:00	8:00-17:00	8:00-17:00	8:00-17:00	UIT	UIT
P4	18:00-7:00 <sup>a</sup>	18:00-7:00 <sup>a</sup>	18:00-7:00 <sup>a</sup>	18:00-7:00 <sup>a</sup>	18:00-7:00 <sup>a</sup>	UIT	UIT
P5	UIT	UIT	UIT	UIT	UIT	00:00-23:59	00:00-23:59
P6	Vrije modus	Vrije modus	Vrije modus	Vrije modus	Vrije modus	Vrije modus	Vrije modus

Opmerkingen:  
Voor de P2/P4-modus is de stoptijd op de tweede dag.

3. Om een eigen werkingstijd in te stellen, selecteer de modus "P6", druk op "OK" en voer vervolgens onderstaande stappen uit. Alleen het uur kan worden ingesteld, niet de minuten.

- 1) De led geeft "1" weer, wat voor maandag staat. ("1" = maandag, "2" = dinsdag, "3" = woensdag, "4" = donderdag, "5" = vrijdag, "6" = zaterdag, "7" = zondag.) Druk op "+" "-" om de gewenste dag te selecteren. Bijv. als u woensdag wilt instellen, selecteer het cijfer "3".
- 2) De led geeft "00" weer, dit staat voor de starttijd. Als u "09" instelt, betekent dit dat het apparaat om 09:00 wordt ingeschakeld. Druk op "OK" en het scherm geeft opnieuw "00" weer. U kunt nu de stoptijd instellen. Ook hier kunt u enkel het uur instellen. Als u "16" instelt, wordt het apparaat automatisch om 16:00 uitgeschakeld.
- 3) Na het instellen van de dag "7" (zondag), druk op "OK" en de weektimer is volledig ingesteld. Het weektimer-controlelampje brandt wanneer het ingestelde tijdbereik zich binnen de huidige tijd bevindt of knippert wanneer het zich buiten de huidige tijd bevindt.

Opmerking:

- Als u een dag als "00" voor start en "00" voor stop selecteert, dan zal het apparaat op deze dag niet werken.
  - Als u een bepaalde dag tijdens het instellen overslaat, dan zal het apparaat op deze dag tevens niet werken.
4. Om de weektimer te annuleren: Als het instellen niet voltooid is, druk opnieuw op de weektimerknop. Als het instellen van de weektimer voltooid is, druk eerst op de weektimerknop en vervolgens op de

annuleren-knop "  ".

## REINIGING EN ONDERHOUD

Duw de aan/uit-schakelaar naar de positie "O" om het apparaat uit te schakelen. Haal de stekker uit het stopcontact en laat het verwarmingstoestel afkoelen voordat het wordt gereinigd of onderhouden.

- Voor een grondige reinigen, haal het verwarmingstoestel van de muur af. Veeg de buitenkant van het verwarmingstoestel regelmatig schoon met een droge of licht bevochtigde doek.
- Maak het apparaat niet schoon met een agressief schoonmaakmiddel, spray, schuurmiddel, was, polijstmiddel of chemisch oplosmiddel om krassen en onherstelbare schade te vermijden.
- Zorg dat er geen vloeistof in het apparaat terecht komt.
- Houd in het bijzonder de luchtinlaat en -uitlaat van het apparaat schoon.

## TECHNISCHE GEGEVENS

Bedrijfsspanning: 220-240V ~ 50-60Hz

Opgenomen vermogen: 2000W

## GARANTIE EN KLANTENSERVICE

Vóór de levering worden onze apparaten streng gecontroleerd. Indien het toestel ondanks alle zorg bij de productie of tijdens het transport beschadigd werd, moet u het naar de handelaar terugbrengen. Naast het wettelijke recht op waarborg heeft de klant recht op de volgende garantieclaim:

Wij geven een garantie van 2 jaar op het toestel, te beginnen met de koopdatum. Indien u een defect product heeft, kunt u rechtstreeks terug gaan naar het aankooppunt.

Gebreken die het gevolg zijn van ondeskundig gebruik van het toestel, fouten tijdens ingrepen en reparaties door derden of door de inbouw van vreemde onderdelen, vallen niet onder deze garantie. Bewaar altijd uw aankoopnota, zonder aankoopnota kunt u geen aanspraak maken op enige vorm van garantie. Bij schade veroorzaakt door het niet opvolgen van de gebruiksaanwijzing vervalt het recht op garantie. Voor vervolgschade die hieruit ontstaat kunnen wij niet verantwoordelijk gehouden worden. Voor materiële schade of persoonlijk letsel veroorzaakt door ondeskundig gebruik of het niet opvolgen van de veiligheidsvoorschriften zijn wij niet aansprakelijk. In dergelijke gevallen vervalt iedere aanspraak op garantie. Schade aan accessoires of onderdelen betekend niet dat het gehele apparaat zal worden vervangen. Afgebroken glazen of kunststof onderdelen of accessoires vallen niet onder de garantie en zullen tegen vergoeding vervangen kunnen worden. Defecten aan hulpstukken of aan slijtage onderhevige onderdelen, alsmede reiniging, onderhoud of de vervanging van slijtende delen vallen niet onder de garantie en zullen dus in rekening gebracht worden.

## MILIEUVRIENDELIJKE AFVALVERWERKING



Recycling – Europese Richtlijn 2012/19/EU

Deze markering betekent dat dit product niet samen met ander huishoudelijk afval mag worden afgedankt. Om het milieu en de volksgezondheid niet in gevaar te brengen en het hergebruik van grondstoffen te bevorderen, moet dit product op verantwoordelijke wijze worden afgevoerd. Lever verbruikte apparatuur a.u.b. in bij de hiervoor bestemde inzamelpunten of bij de winkel waar het product was aangeschaft. Zij zullen dit product accepteren voor milieuvriendelijke afvalverwerking.



**RECYCLE OF GOOI DE BATTERIJ OP EEN JUISTE MANIER WEG. NIET OPENEN. NIET IN VUUR**

**GOOIEN OF KORTSLUITEN.**

Emerio Deutschland GmbH (no service address)  
Lerchenweg 3  
40789 Monheim am Rhein  
Deutschland

**Klantendienst:**

T: +49 (0) 3222 1097 600

E: [info.de@emerio.eu](mailto:info.de@emerio.eu)

# ERP-informatie (NL)

Leverancier: Emerio Deutschland GmbH  
 Lerchenweg 3  
 40789 Monheim am Rhein  
 Deutschland

Verklaart dat onderstaand vermeld product:

## Informatie-eisen voor elektrische toestellen voor lokale ruimteverwarming

Modelidentificator(en):					
Item	Symbool	Waarde	Eenheid	Item	Eenheid
<b>Warmteafgifte</b>				<b>Type van warmtetoever, alleen voor elektrische opslagtoestellen voor lokale ruimteverwarming (selecteer één)</b>	
Nominale warmteafgifte	$P_{nom}$	2.0	kW	handmatige sturing van de warmteopslag, met geïntegreerde thermostaat	Nee
Minimale warmteafgifte (indicatief)	$P_{min}$	1.0	kW	handmatige sturing van de warmteopslag, met kamer- en/of buitentemperatuurfeedback	Nee
Maximale continue warmteafgifte	$P_{max,c}$	2.0	kW	elektronische sturing van de warmteopslag, met kamer- en/of buitentemperatuurfeedback	Nee
<b>Supplementair elektriciteits-verbruik</b>				door een ventilator bijgestane warmteafgifte	Nee
bij nominale warmteafgifte	$e_{l_{max}}$	N.v.t.	kW	<b>Type van sturing van de warmteafgifte/kamertemperatuur (selecteer één)</b>	
bij minimale warmteafgifte	$e_{l_{min}}$	N.v.t.	kW	eentrapswarmteafgifte en geen sturing van de kamertemperatuur	Nee
In stand-by	$e_{l_{SB}}$	0.00043	kW	Twee of meer handmatig in te stellen trappen, geen temperatuursturing	Nee
				met mechanische sturing van de kamertemperatuur door thermostaat	Nee
				met elektronische sturing	Nee



				van de kamertemperatuur	
				elektronische sturing van de kamertemperatuur plus dagtimer	Nee
				elektronische sturing van de kamertemperatuur plus weektimer	Ja
				<b>Andere sturingsopties (meerdere keuzes mogelijk)</b>	
				sturing van de kamertemperatuur, met aanwezigheidsdetectie	Nee
				sturing van de kamertemperatuur, met open raamdetectie	Ja
				met optie van afstandsbediening	Nee
				met adaptieve sturing van de start	Nee
				met beperking van de werkingstijd	Ja
				met black-bulbsensor	Nee
Contactgegevens	Emerio Deutschland GmbH Lerchenweg 3 40789 Monheim am Rhein Deutschland				

Voldoet aan de eisen van de Richtlijnen van de raad:

VERORDENING (EU) Nr. 2015/1188 VAN DE COMMISSIE van 28 april 2015 en VERORDENING TOT WIJZIGING (EU) 2016/2282 VAN DE COMMISSIE ter uitvoering van Richtlijn 2009/125/EU van het Europees Parlement en de Raad betreffende de eisen inzake het ecologisch ontwerp voor toestellen voor lokale ruimteverwarming

Voor informatie voor de consument over de installatie, de werking en het onderhoud van het product en de AEEA-informatie, raadpleeg de gebruiksaanwijzing die zich in de verpakking bevindt.

## **INSTRUKCJE DOTYCZĄCE BEZPIECZEŃSTWA**

Aby nie dopuścić do urazów lub uszkodzeń oraz aby maksymalnie wykorzystać możliwości urządzenia, przed rozpoczęciem jego użytkowania należy przeczytać wszystkie poniższe zalecenia. Niniejszą instrukcję należy przechowywać w bezpiecznym miejscu. W przypadku przekazania lub odstąpienia komuś tego urządzenia, do urządzenia należy dołączyć również tę instrukcję.

W przypadku uszkodzenia spowodowanego nieprzestrzeganiem przez użytkownika zaleceń podanych w niniejszej instrukcji gwarancja nie ma zastosowania. Producent/importer nie ponosi odpowiedzialności za szkody spowodowane nieprzestrzeganiem podanych w instrukcji zaleceń, zaniedbaniami oraz użytkowaniem w sposób niezgodny z wymaganiami opisanymi w instrukcji.

1. Prosimy przeczytać i zachować tę instrukcję. Uwaga: Ilustracje prezentowane w instrukcji mają charakter wyłącznie orientacyjny.
2. Pod warunkiem zapewnienia odpowiedniego nadzoru, pouczenia na temat bezpiecznej obsługi i dopilnowania zrozumienia zagrożeń, urządzenie może być używane przez dzieci w wieku od lat 8, osoby o ograniczeniach fizycznych, czuciowych lub psychicznych, a także osoby, którym brak jest doświadczenia lub wiedzy.
3. Dzieci nie powinny bawić się urządzeniem.
4. Dzieci nie mogą bez nadzoru wykonywać czynności związanych z czyszczeniem i konserwacją.
5. Dzieci w wieku poniżej 3 lat należy trzymać z daleka, chyba że będą one cały czas pilnowane.
6. Dzieci w wieku od 3 do 8 lat mogą tylko włączać/wyłączać urządzenie, przy czym dopuszcza się to pod warunkiem, że urządzenie jest umieszczone lub zainstalowane w normalnej zamierzonej pozycji działania oraz że dzieci są

pilnowane lub zostały pouczone na temat bezpiecznego używania urządzenia i rozumieją występujące zagrożenia. Dzieci w wieku od 3 do 8 lat nie powinny wkładać wtyczki do kontaktu, nastawiać urządzenia, czyścić go, ani wykonywać przy nim czynności konserwacyjnych.

7. **UWAGA — Niektóre części produktu mogą być bardzo gorące i mogą spowodować oparzenia. Szczególną uwagę należy zachować w obecności dzieci i osób starszych.**
8. Jeżeli kabel zasilający zostanie uszkodzony, aby uniknąć niebezpiecznych sytuacji, należy go wymienić. Wymiany powinien dokonać producent, przedstawiciel jego serwisu lub inne osoby o podobnych kwalifikacjach.
9. Grzejnik należy zainstalować na wysokości co najmniej 1,8 m nad podłogą.
10. **OSTROŻNIE:** Aby uniknąć zagrożeń spowodowanych nieumyślnym zresetowaniem zabezpieczenia termicznego, to urządzenie nie może być zasilane poprzez zewnętrzne urządzenie przełączające, takie jak minutnik lub podłączone do obwodu, który będzie regularnie włączany lub wyłączany przez usługę komunalną.
11. To urządzenie jest przeznaczone do używania w domu i do podobnych zastosowań.
12. Nie używać na dworze. Nie używać do suszenia ubrań ani żadnych tkanin.
13. Grzejnika nie wolno umieszczać bezpośrednio pod kontaktem.
14. Nie używać grzejnika, jeżeli przewód zasilający jest uszkodzony.
15. **OSTRZEŻENIE:** Aby uniknąć przegrzania, grzejnika nie należy przykrywać.
16. **OSTRZEŻENIE:** Nie należy używać grzejnika, jeśli panel jest uszkodzony.
17. Grzejnika nie należy używać w bezpośrednim sąsiedztwie wanny, prysznicza lub basenu.



18. Oznacza „NIE ZAKRYWAĆ”.
19. Materiały łatwopalne takie jak meble, poduszki, pościel, papier, ubrania, zasłony, firanki itp. należy trzymać w odległości co najmniej 100 cm od grzejnika.
20. Grzejnik ma wewnątrz elementy gorące, iskrzące lub z wyładowaniami elektrycznymi. Nie używać w miejscach, w których są używane lub przechowywane paliwo, farby lub łatwopalne płyny.
21. Na czas nieużywania urządzenie należy zawsze odłączyć od zasilania.
22. W czasie użytkowania urządzenie jest gorące. By uniknąć oparzeń, nie wolno dopuszczać do dotykania gołą skórą gorących powierzchni.
23. Napięcie i częstotliwość napięcia, sprecyzowane na urządzeniu, muszą odpowiadać wartościom na używanym gniazdku. Używane gniazdko elektryczne musi znajdować się w zasięgu ręki, by móc wyjąć wtyczkę w przypadku awarii.
24. Całkowicie rozłożyć przewód przed podłączeniem grzejnika do sieci. Upewnić się, że nie dotyka żadnych części grzejnika i uważać, by się nie rozgrzał. Nie układać przewodu pod dywanem; nie przykrywać matą, chodnikiem lub podobnymi tkaninami i upewnić się, że nie znajduje się na przejściu. Upewnić się, że na przewód nie można wejść i że nie stoją na nim żadne meble. Nie owijać przewodu wokół ostrych rogów i nie zwijać go zbyt mocno po użyciu!
25. W razie możliwości nie używać przedłużacza, gdyż może to spowodować ryzyko przegrzania i pożaru. Jeśli użycie przedłużacza jest konieczne, upewnić się, że jest on nieuszkodzony i zatwierdzony, z minimalną średnicą  $2 \times 1.5 \text{ mm}^2$  i minimalną dopuszczalnym zasilaniem 1000 watów. Aby uniknąć przegrzania zawsze całkowicie

rozłożyć przewód!

26. Nie używać grzejnika na zewnątrz i w pomieszczeniach poniżej 7 m<sup>3</sup>.
27. Zawsze wyłączać grzejnik, odłączyć z sieci i odczekać, aż ostygnie przed:
  - czyszczeniem grzejnika
  - wykonywaniem czynności konserwacyjnych na grzejniku
  - dotykaniu lub przesuwaniu grzejnika.
28. Utrzymywać grzejnik w czystości. Pył, brud i/lub gromadzenie się osadów wewnątrz lub na grzejniku jest częstą przyczyną przegrzania. Upewnić się, że osady te są regularnie usuwane.
29. Urządzenie (w tym przewód i wtyczka) może być otwierane i/lub naprawiane tylko przez upoważnione osoby z odpowiednimi kwalifikacjami.
30. Używać grzejnik tylko zgodnie z przeznaczeniem opisanym w niniejszej instrukcji obsługi.
31. Informacje dotyczące instalacji podano w akapicie poniżej w niniejszej instrukcji.

## OPIS CZĘŚCI



1. Wylot powietrza (z pokrywą)
2. Wlot powietrza
3. Wyświetlacz cyfrowy i kontrolki świetlne wskaźnika (zob. poniższa tabela)
4. Przełącznik zasilania
5. Przycisk jednego rozpoczęcia
6. Otwór do zawieszania
7. Pilot











	Kontrolka grzania: niskie grzanie--- jedno światło  włączone; duże grzanie -- dwa światła  włączone; brak grzania (działa tylko wentylator) --- nie ma światła.
	Kontrolka świetlna ustawienia temperatury. Przy ustawianiu temperatury to światło będzie włączone. Po wybraniu wykrywania otwartego okna to światło będzie migać.
	Kontrolka zegara tygodniowego. Po ustawieniu zegara tygodniowego to światło będzie włączone (bieżąca godzina należy to ustawionego zakresu czasu) lub będzie migać (bieżąca godzina nie znajduje się w ustawionym zakresie).
	Kontrolka oscylacji. Po wybraniu funkcji oscylacji to światło będzie włączone. Po wyłączeniu funkcji oscylacji to światło będzie wyłączone.
	Kontrolka działania. Oznacza to, że urządzenie działa. Po miganiu przez 10 minut i braku działania, światło wyłączy się. Po wciśnięciu dowolnego przycisku na panelu sterowania światło będzie ponownie migać.

## Pilot

To urządzenie jest sterowane pilotem. Z pilotem dostarczona jest jedna bateria CR2025. Przed rozpoczęciem używania pilota, z baterii należy usunąć plastikową folię zabezpieczającą. Wymiana baterii – patrz instrukcja z tyłu pilota. Jeżeli urządzenie nie będzie przez dłuższy czas używane, z pilota należy wyjąć baterię. Baterie guzikowe przechowuj w miejscu niedostępnym dla dzieci.

Funkcje tego urządzenia są głównie sterowane pilotem, którego przyciski są wyjaśnione w poniższej tabeli.

Przycisk	Funkcja	Wyjaśnienie
	ON/Czuwanie	Wcisnąć, urządzenie włączy się. Wcisnąć ponownie, urządzenie przejdzie w tryb czuwania (Jeśli urządzenie pracowało z funkcją grzania, jego wentylator kontynuuje pracę przez 30 sekund z odliczaniem czasu na wyświetlaczu.). W trybie czuwania wyświetlana jest wciąż temperatura w

		pomieszczeniu.
	Wybór grzania	Wcisnąć po kolei, urządzenie zacznie działać przy niskim grzaniu, wysokim grzaniu i bez grzania (tylko wentylator działa).
	Nastawianie minutnika	Wcisnąć raz lub kilka razy przycisk, by ustawić zegar od 1H do 8H („H” oznacza godzinę). Na przykład przy ustawianiu 3H, urządzenie automatycznie przejdzie w czuwanie po 3 godzinach.
	Wybór oscylacji	Wcisnąć, aby włączyć lub wyłączyć funkcję oscylacji. Gdy oscylacja jest włączona, pokrywka na wylocie powietrza będzie się powoli obracać.
	Nastawianie temperatury	Wcisnąć, by przejść do ustawiania temperatury. Wcisnąć przycisk „+” „-” , by wybrać żądaną temperaturę. Ustawiona temperatura będzie migać przez kilka sekund aż do zakończenia ustawienia. LED będzie ponownie wyświetlać temperaturę w pomieszczeniu. Można wybrać temperaturę z zakresu 18 °C do 45 °C.
	Wykrywanie otwartego okna	Wcisnąć ten przycisk, by włączyć lub wyłączyć wykrywanie otwartego okna, nie można tego zrobić, gdy urządzenie znajduje się w trybie bez grzania lub ustawianiu temperatury.
	Zegar tygodniowy	Wcisnąć ten przycisk, by wybrać żądany tryb zegara tygodniowego, P1-P5 są ustawieniami systemu a P6 to wolny tryb.
	Przycisk anulowania trybu ustawiania temperatury i zegara tygodniowego	Podczas ustawiania wcisnąć ten przycisk do anulowania ustawienia Po zakończeniu ustawienia najpierw wcisnąć przycisk ustawienia temperatury (jeśli chcesz anulować ustawienie temperatury) lub przycisk zegara tygodniowego (jeśli chcesz anulować zegar tygodniowy), następnie wcisnąć ten przycisk.
	Zwiększanie wartości	Wciśnięcie tego przycisku zwiększa wartość.
	Zmniejszanie wartości	Wciśnięcie tego przycisku zmniejsza wartość.
	Potwierdzenie	Wcisnąć przycisk, by potwierdzić ustawioną wartość.

## MONTAŻ NA ŚCIANIE

**Grzejnik jest przeznaczony do montażu ściennego. Nie używać dopóki nie jest poprawnie zainstalowany, zgodnie z opisem w instrukcjach obsługi i nigdy nie używać w pozycji stojącej lub gdy jest oparty o jakikolwiek przedmiot!**

Do montażu ściennego załączone są dwie śruby rozporowe. Zapoznać się z poniższymi schematami i postępować zgodnie z instrukcjami. Po montażu odległość między produktem a sufitem / bocznymi ścianami powinien wynosić co najmniej 30 cm.



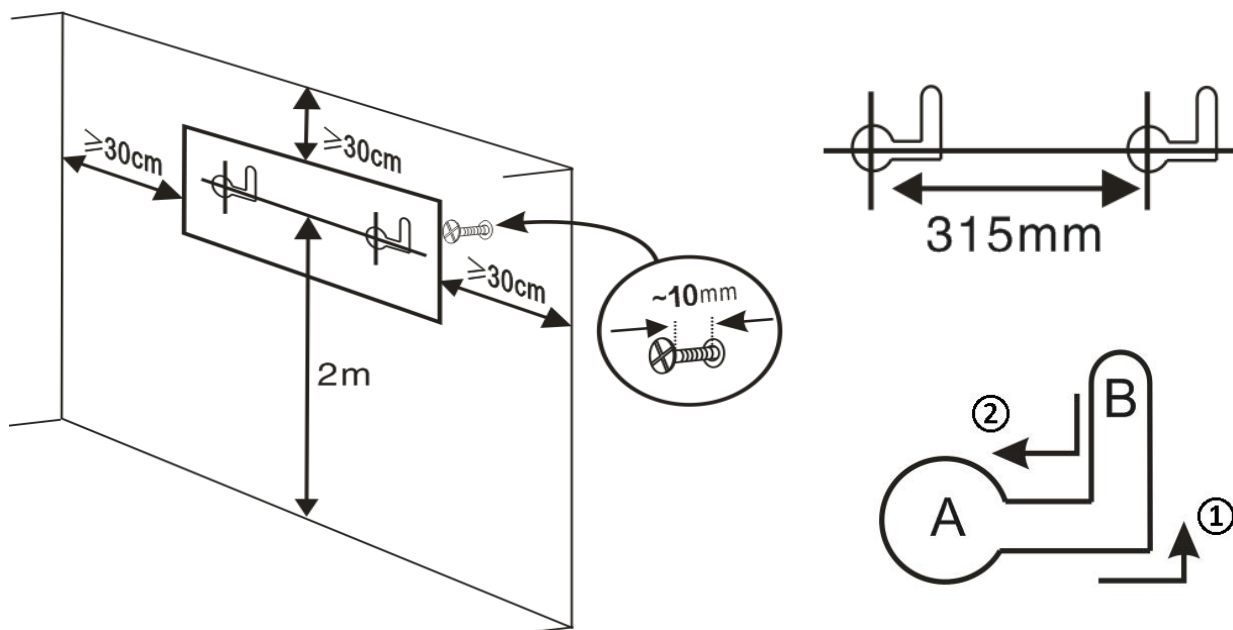

1. Wywierć dwa otwory w ścianie. Otwory powinny znajdować się 2 metry powyżej podłoża. Średnica otworów powinna być odpowiednia do śrub rozporowych, czyli 6 mm. Odległość między środkami otworów powinna wynosić 315 mm.
2. Włożyć śruby rozporowe do otworów. Wewnętrzne śruby powinny wystawać 10 mm ponad kołki rozporowe, by utworzyć haczyk.
3. Aby zawiesić urządzenie, wyrównać haczyk z punktem A, następnie przesunąć i utworzyć podstawę haczyka w punkcie B (strzała ①).

Aby zdjąć urządzenie, wyrównać haczyk z punktu B do punktu A (strzała ②) i następnie zdjąć urządzenie.



## UŻYTKOWANIE

Podłączyć urządzenie do odpowiedniego gniazdka elektrycznego. Nacisnąć włącznik i ustawić go w pozycji „I”, by podłączyć do zasilania. Na wyświetlaczu LED wyświetlona zostanie temperatura w pomieszczeniu. Urządzenie znajduje się w trybie gotowości. Po użyciu, nacisnąć włącznik i ustawić go w pozycji „O”, by odłączyć z zasilania.

1. Wcisnąć przycisk ON/Czuwanie, aby włączyć urządzenie. Ponowne wciśnięcie przycisku spowoduje przejście urządzenia w czuwanie. Wcisnąć przycisk jednego rozpoczęcia, by szybko rozpocząć działanie, urządzenie działa domyślnie przy wysokiej temperatury i trybie oscylacji. Ponowne wciśnięcie tego samego przycisku spowoduje również przejście urządzenia w czuwanie. Jeśli urządzenie pracowało z funkcją grzania, jego wentylator kontynuuje pracę przez 30 sekund z odliczaniem czasu na wyświetlaczu. W trybie czuwania wyświetlana jest wciąż temperatura w pomieszczeniu.
2. Użyć pilota do wszystkich funkcji. Należy skierować do wyświetlacza LED podczas używania.
3. Wybrać poziom grzania między niskim grzaniem (jedna kontrolka  włączona), wysokim grzaniem (dwie kontrolki   włączone) i bez grzania (obie kontrolki wyłączone). Jeśli żądana temperatura nie została ustawiona, urządzenie będzie działać w wybranym uprzednio poziomie.
4. Przyciskiem nastawiania temperatury ustawić żądaną temperaturę. Ustawić wartość przyciskami „+” „-”. Wcisnąć przycisk „OK”, by potwierdzić ustawioną temperaturę. Zakres ustawionej temperatury wynosi 18 – 45 °C.
5. Aby anulować ustawienie temperatury: Jeśli żądana temperatura nie została ustawiona, wcisnąć ponownie przycisk ustawiania temperatury; jeśli żądana temperatura została ustawiona, wcisnąć najpierw przycisk ustawiania temperatury a następnie przycisk anulowania „”

### Uwaga:

- Gdy ustawiona temperatura jest niższa od temperatury w pomieszczeniu, urządzenie zaczyna grzać.
  - Gdy ustawiona temperatura jest 1-2 °C wyższa od temperatury w pomieszczeniu, urządzenie działa na niskim grzaniu.
  - Gdy ustawiona temperatura jest 3 °C (lub więcej) wyższa od temperatury w pomieszczeniu, urządzenie działa na wysokim grzaniu.
6. Można również ustawić minutnik, by urządzenie przeszło automatycznie w stan czuwania lub oscylacji.



Zobaczyć tabelę w dziale "Pilot".

7. Urządzenie jest również wyposażone w funkcję wykrywania otwartego okna oraz zegar tygodniowy. Zobacz szczegółowy wstęp poniżej.

### **WYKRYWANIE OTWARTEGO OKNA**

**Uwaga: Funkcja ta jest włączona tylko wtedy, gdy urządzenie jest w trybie grzania lub w trybie ustawiania temperatury.**

1. Wcisnąć przycisk wykrywania otwartego okna na pilocie. Kontrolka ustawienia temperatury miga. Wykrywanie otwartego okna zaczyna działać po 1 minucie.
2. 10 minut w cyklu. Urządzenie zmierzy temperaturę na początku każdego cyklu jako wartość odniesienia i sprawdza ją co 5 minut. Jeśli temperatura w punkcie kontrolnym spada o ponad 8 °C w stosunku do temperatury odniesienia, urządzenie przestaje grzać i wysyła alarm przez 5 sekund. W międzyczasie wentylator działa, kontrolka ustawiania temperatury i kod "OF" na LED miga przez 30 sekund, następnie urządzenie przechodzi w stan czuwania. W takim razie można wykonać następujące czynności.
  - 1) Wcisnąć przycisk wykrywania otwartego okna, by uruchomić identyczny tryb działania jak przed zatrzymaniem urządzenia. Wykrywanie otwartego okna również będzie włączone.
  - 2) Wcisnąć przycisk ON/Czuwanie, a urządzenie przejdzie w stan czuwania.
3. Jeśli w punkcie kontrolnym temperatura spadnie mniej niż 8 °C w stosunku do temperatury odniesienia, urządzenie będzie nadal grzać a funkcja wykrywania okna będzie wciąż włączona.
4. Maksymalna temperatura wykrywania to 51 °C. Urządzenie przestanie działać automatycznie, gdy wykryje, że temperatura osiąga 51 °C.

### **ZEGAR TYGODNIOWY**

**Uwaga:**

- **Funkcja ta jest włączona tylko wtedy, gdy urządzenie jest w trybie grzania lub w trybie ustawiania temperatury.**
- **Po ustawieniu zegara tygodniowego, minutnik do przejścia w stan czuwania będzie automatycznie wyłączony.**

Aby używać funkcji zegara tygodniowego, należy postępować zgodnie z poniższymi krokami.

1. Wcisnąć przycisk zegara tygodniowego. Jeśli jest to pierwsze uruchomienie po przełączeniu przełącznika na „I”, należy ustawić najpierw bieżącą godzinę.
  - 1) LED wyświetla „01” wcisnąć „+” „-”, by wybrać dzień. „01 – 07” oznacza poniedziałek do niedzieli. Wcisnąć „OK”, by potwierdzić ustawienie. Na przykład dzisiaj jest piątek, należy wybrać „05”.
  - 2) LED wyświetla „00”, wcisnąć „+” „-”, by ustawić godzinę. Na przykład jest teraz godzina 16:24, należy tutaj wybrać „16”. Wcisnąć „OK”, by potwierdzić ustawienie.
  - 3) LED wyświetla „00”, wcisnąć „+” „-”, by ustawić minuty. Na przykład, jest teraz godzina 16:24, należy tutaj wybrać „24”. Wcisnąć „OK”, by potwierdzić ustawienie.

Uwaga: Jeśli nie wciśniesz „OK” w ciągu 10 sekund, ustawienie nie powiedzie się.

2. Po ustawieniu bieżącej godziny lub uruchomieniu z trybu czuwania, wyświetlacz LED wyświetli „P1”, czyli kod trybu. Jeśli nie jest to żądany tryb, wcisnąć ponownie przycisk zegara tygodniowego i ponownie wybrać tryb między P2 i P6. Czas działania urządzenia jest opisany w poniższej tabeli zgodnie z różnymi trybami.

Jeśli wciśnięto przycisk zegara tygodniowego po wyświetleniu P6, można wyjść z ustawienia zegara tygodniowego.

Tryb	poniedziałek	wtorek	środa	czwartek	piątek	sobota	niedziela
P1	8:00-17:00	8:00-17:00	8:00-17:00	8:00-17:00	8:00-17:00	8:00-17:00	8:00-17:00
P2	18:00-7:00 <sup>a</sup>	18:00-7:00 <sup>a</sup>	18:00-7:00 <sup>a</sup>	18:00-7:00 <sup>a</sup>	18:00-7:00 <sup>a</sup>	18:00-7:00 <sup>a</sup>	18:00-7:00 <sup>a</sup>
P3	8:00-17:00	8:00-17:00	8:00-17:00	8:00-17:00	8:00-17:00	WYŁĄCZON E	WYŁĄCZON E
P4	18:00-7:00 <sup>a</sup>	18:00-7:00 <sup>a</sup>	18:00-7:00 <sup>a</sup>	18:00-7:00 <sup>a</sup>	18:00-7:00 <sup>a</sup>	WYŁĄCZON E	WYŁĄCZON E
P5	WYŁĄCZONE	WYŁĄCZONE	WYŁĄCZON E	WYŁĄCZON E	WYŁĄCZON E	00:00 -23:59	00:00 - 23:59
P6	Wolny tryb	Wolny tryb	Wolny tryb	Wolny tryb	Wolny tryb	Wolny tryb	Wolny tryb

Uwagi:  
W trybie P2/P4 czas wyłączenia znajduje się w drugim dniu.

3. Aby ustawić dowolnie czas działania, wybrać tryb P6 i wcisnąć OK a następnie postępować zgodnie z poniższymi krokami. Można ustawić tylko godziny, minuty nie są uwzględnione.

- 1) LED wyświetla „1”, co oznacza poniedziałek. („1” = poniedziałek, „2” = wtorek, „3” = środa, „4” = czwartek, „5” = piątek, „6” = sobota, „7” = niedziela.) Wcisnąć „+” „-”, by wybrać dzień, który chcesz ustawić. Na przykład chcesz ustawić środę, następnie wybierz numer „3”.
- 2) LED wyświetla „00”, co oznacza czas rozpoczęcia. Jeśli ustawisz na „09”, urządzenie rozpocznie działać o 9:00 rano. Wcisnąć „OK”, wyświetlacz wyświetli ponownie „00”, tym razem należy wybrać czas wyłączenia. Można ustawić tylko godzinę. Jeśli ustawisz na „16”, urządzenie rozpocznie działać o 16:00 po południu.
- 3) Po ustawieniu dnia „7” (niedziela), wcisnąć „OK” i ustawienie zegara tygodniowego jest zakończone. Kontrolka zegara tygodniowego będzie włączona, gdy zakres ustawionego czasu obejmuje bieżącą godzinę lub będzie migać, gdy zakres ten tej godziny nie obejmuje.

Uwaga:

- Jeśli wybrano dzień jako „00” do rozpoczęcia i „00” do zakończenia, urządzenie nie będzie działało tego dnia.
  - Jeśli opuszczono jakiś dzień w ustawieniu, urządzenie nie będzie działać w tym dniu,
4. Aby anulować zegar tygodniowy: Jeśli nie zakończono ustawienia, wcisnąć ponownie przycisk zegara tygodniowego; jeśli zakończono ustawienie zegara tygodniowego, wcisnąć najpierw przycisk zegara

tygodniowego a następnie przycisk anulowania „”

### CZYSZCZENIE I KONSERWACJA

Aby wyłączyć urządzenie, wcisnąć przełącznik w pozycję „O”. Wyjąć wtyczkę z gniazdka i odczekać, aż grzejnik ostygnie przed czyszczeniem lub wykonywaniem czynności konserwacyjnych.

- Dla dokładnego czyszczenia należy zdjąć grzejnik ze ściany. Od zewnątrz grzejnik należy przecierać suchą lub lekko wilgotną ściereczką.
- Nie używać agresywnych mydeł, rozpylaczy, środków czyszczących lub żrących, wosku, past lub chemicznych roztworów, które mogą spowodować nieodwracalne zarysowania i uszkodzenia!
- Uważać, by płyny nie dostały się na urządzenie.
- Urządzenie należy utrzymywać w czystości, zwłaszcza wlot i wylot powietrza.

## DANE TECHNICZNE

Napięcie robocze: 220-240V ~ 50-60Hz

Moc: 2000W

## GWARANCJA I SERWIS KONSUMENCKI

Przed dostarczeniem do klienta nasze urządzenia poddawane są rygorystycznej kontroli jakości. Jeśli, pomimo wszelkich starań, podczas produkcji lub transportu pojawi się uszkodzenie, należy zwrócić urządzenie do sprzedawcy. Dodatkowo do stosowanych powszechnie przepisów, nabywca ma prawo do reklamacji na podstawie, warunków niniejszej gwarancji:

Dla każdego zakupionego urządzenia zapewniamy 2 lata gwarancji, poczynając od dnia zakupu. Uszkodzony produkt można zwrócić bezpośrednio w punkcie zakupu.

Niniejsza gwarancja nie obejmuje uszkodzeń spowodowanych niewłaściwą obsługą urządzenia, usterek w wyniku modyfikacji i napraw wykonanych przez strony trzecie lub w wyniku użycia nieoryginalnych części. Należy zachować dowód zakupu, który jest jedyną podstawą złożenia roszczenia gwarancyjnego. Producent nie ponosi odpowiedzialności za uszkodzenia powstałe w wyniku nieprzestrzegania instrukcji obsługi. Powoduje to unieważnienie gwarancji. Producent nie ponosi odpowiedzialności za szkody materiałowe ani obrażenia ciała spowodowane niewłaściwą obsługą urządzenia i nieprzestrzeganiem instrukcji obsługi. Uszkodzenie akcesoriów nie oznacza bezpłatnej wymiany całego urządzenia. W takim wypadku prosimy o kontakt z naszym serwisem. Stłuczone elementy szklane lub pęknięte elementy plastikowe są wymieniane za opłatą. Uszkodzenia materiałów eksploatacyjnych lub części podlegających zużyciu, a także czyszczenie, konserwacja i wymiana wspomnianych części nie jest objęta gwarancją i podlega opłacie.

## USUWANIE PRZYJAZNE ŚRODOWISKU



Recykling – Dyrektywa europejska nr 2012/19/UE

Ten znak oznacza, że urządzenia nie należy wyrzucać razem z innymi odpadami domowymi. Aby zapobiec możliwym szkodom dla środowiska i zdrowia ludzi spowodowanym niekontrolowaną utylizacją odpadów, poddaj produkt procesowi recyklingu w celu promowania zrównoważonego ponownego wykorzystywania zasobów materiałowych. Aby zwrócić zużyte urządzenie, skorzystaj z systemu oddawania zużytych produktów lub skontaktuj się ze sprzedawcą. Sprzedawca może przyjąć produkt w celu przeprowadzenia bezpiecznego dla środowiska recyklingu.



**BATERIĘ NALEŻY ODPOWIEDNIO ZUTYLIZOWAĆ LUB PODDAĆ RECYKLINGOWI. NIE OTWIERAĆ. NIE WRZUCAĆ DO OGNIA, NIE ZWIERAĆ STYKÓW.**

Emerio Deutschland GmbH (no service address)

Lerchenweg 3

40789 Monheim am Rhein

Deutschland

### Dział obsługi klienta:

T: +49 (0) 3222 1097 600

E: info.de@emerio.eu

# Informacje dotyczące ekoprojektu (ERP) (PL)

Dostawca: Emerio Deutschland GmbH  
 Lerchenweg 3  
 40789 Monheim am Rhein  
 Deutschland

Oświadczam, że produkt wyszczególniony poniżej:

## Wymogi informacyjne dotyczące miejscowych elektrycznych grzejników pomieszczeń

Identyfikacja/e modelu:					
Element	Symbol	Wartość	Jednostka	Element	Jednostka
<b>Wydajność cieplna</b>				<b>Sposób doprowadzania ciepła wyłącznie w przypadku elektrycznych miejscowych ogrzewaczy pomieszczeń (należy wybrać jedną opcję)</b>	
Względny dopływ ciepła	$P_{nom}$	2.0	kW	ręczny regulator doprowadzania ciepła z wbudowanym termostatem	Nie
Minimalny dopływ ciepła (orientacyjnie)	$P_{min}$	1.0	kW	ręczny regulator doprowadzania ciepła z pomiarem temperatury w pomieszczeniu lub na zewnątrz	Nie
Maksymalna stała moc cieplna	$P_{max,c}$	2.0	kW	elektroniczny regulator doprowadzania ciepła z pomiarem temperatury w pomieszczeniu lub na zewnątrz	Nie
<b>Dodatkowe zużycie energii elektrycznej</b>				moc cieplna regulowana wentylatorem	Nie
Przy względnym dopływie ciepła	$e_{lmax}$	n/d	kW	<b>Rodzaj mocy cieplnej/regulacja temperatury w pomieszczeniu (należy wybrać jedną opcję)</b>	
Przy minimalnym dopływie ciepła	$e_{lmin}$	n/d	kW	jednostopniowa moc cieplna bez regulacji temperatury w pomieszczeniu	Nie
W trybie czuwania	$e_{lsb}$	0.00043	kW	co najmniej dwa ręczne stopnie bez regulacji temperatury w pomieszczeniu	Nie
				z mechaniczną regulacją temperatury w pomieszczeniu za pomocą termostatu	Nie
				z elektroniczną regulacją temperatury w pomieszczeniu	Nie

				z elektroniczną regulacją temperatury w pomieszczeniu i sterownikiem dobowym	Nie
				z elektroniczną regulacją temperatury w pomieszczeniu i sterownikiem tygodniowym	Tak
				<b>Inne opcje regulacji (można wybrać kilka)</b>	
				regulacja temperatury w pomieszczeniu z wykrywaniem obecności	Nie
				regulacja temperatury w pomieszczeniu z wykrywaniem otwartego okna	Tak
				z opcją regulacji na odległość	Nie
				z adaptacyjną regulacją startu	Nie
				z ograniczeniem czasu pracy	Tak
				z czujnikiem ciepła promieniowania	Nie
Szczegóły kontaktowe	Emerio Deutschland GmbH Lerchenweg 3 40789 Monheim am Rhein Deutschland				

Spełnia wymagania określone w następujących dyrektywach Rady:

ROZPORZĄDZENIE KOMISJI (UE) Nr 2015/1188 z dn. 28 kwietnia 2015r. oraz zmieniające ROZPORZĄDZENIE KOMISJI (UE) 2016/2282 wykonujące Dyrektywę 2009/125/EC Parlamentu europejskiego i Rady w odniesieniu do wymogów dotyczących ekoprojektu dla piecyków grzewczych.

W odniesieniu do informacji dla klienta dotyczących sposobu instalacji, stosowania i konserwacji produktu, informacji o WEEE, prosimy o zapoznanie się z instrukcją obsługi załączonej do opakowania.

## **ПРАВИЛА БЕЗОПАСНОСТИ**

Перед использованием обязательно прочитайте все приведенные ниже инструкции, чтобы избежать травм или повреждений и получить наилучшие результаты от прибора. Храните данное руководство в надежном месте. Если вы передаете это устройство кому-либо другому, обязательно включите в него данное руководство.

В случае повреждения, вызванного несоблюдением инструкций данного руководства, гарантия аннулируется. Изготовитель / импортер не несет ответственности за ущерб, причиненный несоблюдением руководства, небрежным использованием или использованием, не соответствующим требованиям настоящего руководства.

1. Внимательно прочитайте настоящие инструкции и сохраните их для будущего использования. Внимание: приведенные в настоящей инструкции рисунки являются справочными.
2. Данный прибор может использоваться детьми в возрасте от 8 лет и старше и людьми с ограниченными физическими, сенсорными и психическими возможностями только в случае того, если им были даны инструкции по безопасному пользованию прибором и если они понимают исходящую от него опасность.
3. Детям запрещается играть с прибором.
4. Чистка и обслуживание прибора не могут производиться детьми без соответствующего надзора со стороны взрослых.
5. Детям до 3 лет запрещено находиться рядом с прибором без контроля со стороны взрослых.
6. Детям от 3 до 8 лет разрешается только включать и выключать прибор при условии, что он был установлен в нормальном рабочем положении, а дети находятся под контролем или были проинструктированы

относительно безопасного использования прибора и осознают исходящие от него опасности. Детям от 3 до 8 лет запрещается включать в сеть, регулировать и чистить прибор, а также выполнять его техническое обслуживание.

7. **ВНИМАНИЕ - Некоторые части данного прибора могут сильно нагреваться во время работы, что может привести к ожогам. Особое внимание следует уделять детям и наиболее уязвимым категориям людям.**
8. В случае повреждения кабеля питания во избежание опасности он должен быть заменен у производителя, в сервисном центре или у квалифицированного специалиста.
9. Обогреватель должен быть установлен на высоте не менее 1,8 м от пола.
10. **ВНИМАНИЕ!** Во избежание риска, связанного с непреднамеренным сбросом термозащиты, нельзя подключать данное устройство к сети питания через внешнее переключающее устройство, такое как таймер, или подключать его к цепи, которую регулярно включают и выключают.
11. Данный прибор пригоден только для домашнего и аналогичного использования.
12. Не используйте данный прибор на открытом воздухе. Не используйте прибор для сушки одежды и любых тканей.
13. Не помещайте данный прибор непосредственно под розеткой.
14. Если кабель питания прибора поврежден, не используйте прибор.
15. **ВНИМАНИЕ:** во избежание перегрева не накрывайте прибор.
16. **ВНИМАНИЕ:** Запрещается использовать прибор с поврежденной панелью.
17. Не используйте прибор в непосредственной близости

от ванны, душа или бассейна.



18. Данный значок обозначает «НЕ ОТКРЫВАТЬ».
19. Держите горючие материалы, такие как мебель, подушки, постельное белье, бумага, одежда, шторы и т. д. на расстоянии не менее 100 см от прибора.
20. Внутри прибора находятся горячие и искрящие детали. Не используйте прибор в местах, где используются либо хранятся бензин, краска или иные легковоспламеняющиеся жидкости.
21. Всегда отключайте прибор от розетки, когда он не используется.
22. Прибор нагревается во время работы. Во избежание получения ожогов не прикасайтесь к горячим поверхностям прибора.
23. Напряжение питания и частота сети, указанные на приборе, должны соответствовать используемым розеткам. Электрическая розетка, которую Вы используете, должна быть всегда в пределах быстрой досягаемости для того, чтобы можно было экстренно вынуть вилку из розетки в случае возникновения чрезвычайной ситуации.
24. Перед включением прибора полностью вытяните кабель. Убедитесь, что он не соприкасается с какими-либо частями прибора и отсутствует возможность нагрева кабеля. Не прокладывайте кабель прибора под ковровым покрытием; не накрывайте его циновками, коврами и т.п. и убедитесь, что он не помещен в проходы. Убедитесь, что на кабель нельзя наступить и что на него не ставится мебель. Не заворачивайте кабель вокруг острых углов и не скручивайте его слишком туго после использования!
25. По возможности не используйте удлинитель,









поскольку это может привести к перегреву и возгоранию. В случае использования удлинителя неизбежно, убедитесь, что используется неповрежденный удлинитель с минимальным диаметром  $2 \times 1,5 \text{ мм}^2$  и минимально допустимой мощностью 1000 Вт. Во избежание перегрева всегда полностью вытягивайте кабель питания!

26. Не используйте прибор на открытом воздухе и не используйте его в помещениях размером менее  $7 \text{ м}^3$ .
27. Всегда выключайте прибор, отключайте его от сети и давайте ему остыть перед тем, как:
  - производить очистку
  - проводить техническое обслуживание
  - прикасаться к прибору или перемещать его
28. Пыль, грязь и/или скопление загрязнений внутри или за прибором являются частой причиной перегрева. Убедитесь, что эти загрязнения регулярно удаляются.
29. Прибор (включая кабель питания и вилку) следует открывать и/или ремонтировать только квалифицированным сертифицированным специалистом.
30. Используйте данный прибор только по прямому назначению и только таким образом, как описано в настоящем руководстве.
31. Для получения информации по установке прибора обратитесь к соответствующему разделу настоящего руководства.

## ОПИСАНИЕ ПРИБОРА





1. Выходное отверстие для воздуха (с крышкой)
2. Воздухозаборник
3. Цифровой дисплей и световые индикаторы (см. таблицу, приведенную ниже)
4. Выключатель питания
5. Кнопка включения (Start)
6. Отверстия для подвешивания
7. Пульт дистанционного управления

	<p>Световой индикатор нагрева: слабый нагрев ---загорается один световой индикатор  ; сильный нагрев – загораются 2 световых индикатора  . Нет нагрева (работает только вентилятор) – световые индикаторы не горят.</p>
	<p>Световой индикатор температуры. Загорается при установке температуры. В случае, если Вы выберете индикатор открытого окна, данный световой индикатор будет мигать.</p>
	<p>Световой индикатор недельного таймера. Если Вы установили недельный таймер, данный индикатор будет гореть (текущее время принадлежит установленному временному промежутку) или мигать (текущее время не входит в установленный диапазон времени).</p>
	<p>Световой индикатор поворота. Если Вы выбираете функцию качания, данный индикатор будет гореть. Если Вы выключите функцию качания, он погаснет.</p>
	<p>Световой индикатор работы, обозначает, что прибор работает. После того, как индикатор будет мигать в течение 10 минут при отсутствии активности, этот индикатор погаснет. При нажатии любой кнопки на панели управления этот индикатор снова начнет мигать.</p>

**Дистанционное управление**

Данный прибор оснащен пультом дистанционного управления, который работает от батареек типа CR2025. Одна батарейка CR2025 поставляется с пультом дистанционного управления. Перед тем, как начать использовать пульт дистанционного управления, снимите пластиковую защиту с батарейки. Если Вы хотите заменить батарейку, обратитесь к инструкции. Если пульт не используется в течение длительного времени, выньте из него батарейку. Храните батарейки таблеточного типа в недоступном для маленьких детей месте.

Прибор управляется, в основном, с пульта дистанционного управления. Обратитесь к приведенной ниже таблице для получения информации о назначении кнопок пульта.

Кнопка	Функция	Описание
	ВКЛ/ОЖИДАНИЕ (ON/Standby)	Нажмите для включения прибора. Нажмите повторно для перевода прибора в режим ожидания (Если прибор работал с функцией нагрева, его вентилятор продолжает работать в течение 30 секунд с обратным отсчетом на дисплее.). В режиме ожидания по-прежнему отображается комнатная температура.
	Нагрев	При последовательном нажатии на кнопку, прибор будет работать в режиме слабого нагрева, сильного нагрева и без нагрева (работает только вентилятор).
	Установка таймера	Нажмите кнопку один или несколько раз для того, чтобы установить таймер на значение от 1Н до 8Н (Н = час). Например, если Вы установите значение 3Н, прибор автоматически перейдет в режим ожидания через 3 часа.
	Качание	Нажмите для того, чтобы включить или выключить функцию качания. Когда функция качания включена, крышка выходного отверстия для воздуха отверстия будет медленно качаться.
	Установка температуры	Нажмите для того, чтобы настроить нужную температуру. Нажимайте кнопки +/- для того, чтобы выбрать желаемую температуру. Установленная температура будет мигать в течение нескольких секунд, затем установка будет завершена, и световой индикатор вернется к отображению комнатной температуры. Вы можете выбрать температуру в диапазоне от 18С до 45С.
	Детектор открытого окна	Нажмите для того, чтобы включить или выключить обнаружение открытого окна. Данная функция не может быть активирована, когда прибор находится в режиме без нагрева или установленной температуры.
	Недельный таймер	Нажмите для того, чтобы выбрать желаемый режим недельного таймера, P1 - P5 - системные настройки, а P6 - свободный режим.
	Кнопка отмены для установки температуры и недельного таймера	Кнопка отмены настроек. После того, как настройка завершена, сперва нажмите кнопку настройки температуры (если Вы хотите отменить настройку температуры) или кнопку недельного таймера (если Вы хотите отменить недельный таймер), а затем нажмите данную кнопку.
	Увеличение значения	Нажмите для увеличения значения при необходимости.
	Уменьшение значения	Нажмите для уменьшения значения при необходимости.
	Подтверждение	Нажмите для подтверждения установленного значения.

## МОНТАЖ НА СТЕНУ

**Данный прибор рассчитан на крепление к стене. Не используйте его до тех пор, пока он не будет правильно установлен согласно данной инструкции по эксплуатации, и никогда не используйте его, например, в положении стоя или опирая его на что-либо!**

Для настенного монтажа прибора предусмотрены два распорных болта. См. рисунки, представленные ниже, и следуйте инструкциям. После монтажа расстояние между изделием и потолком/боковыми стенками должно быть не менее 30 см.

1. Просверлите в стене два отверстия. Они должны быть на расстоянии выше 2 метров от земли.

Диаметр отверстий должен соответствовать диаметру дюбеля, который составляет 6 мм. Расстояние между центрами отверстий должно быть 315 мм.

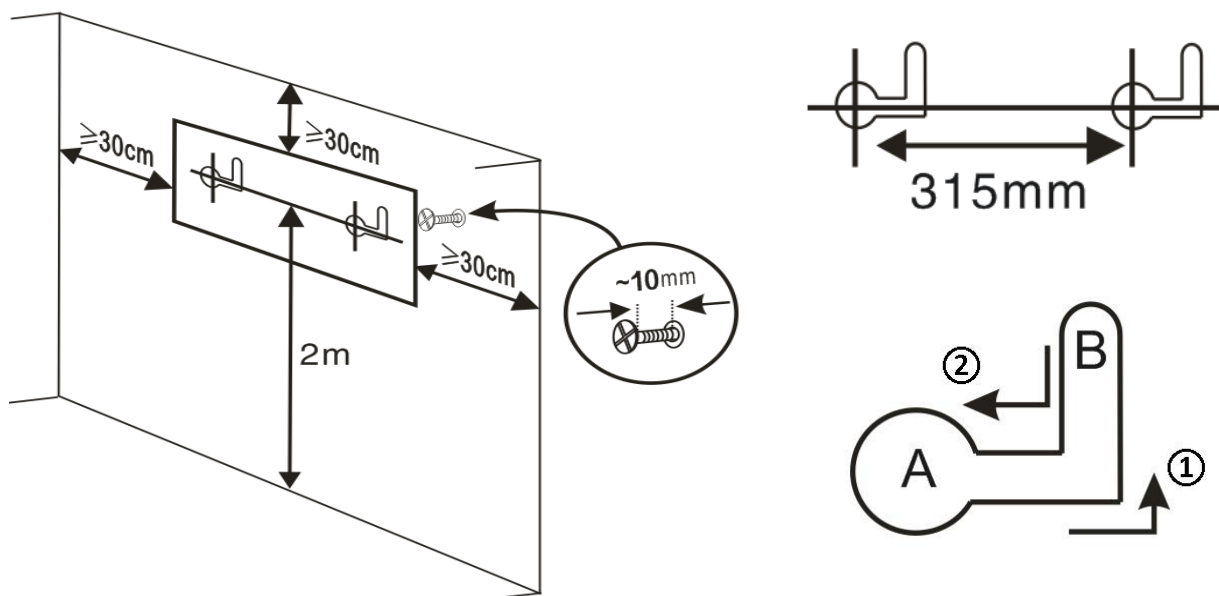

2. Вставьте дюбели в отверстия. Дюбели должны выступать примерно на 10 мм, чтобы образовались крючки.
3. Для того, чтобы повесить прибор, совместите крючок с точкой А, затем переместите его так, чтобы оставался в точке В (стрелка ①).

Для того, чтобы снять прибор, переместите крючок из точки В в точку А (стрелка ②), затем снимите прибор.



## ЭКСПЛУАТАЦИЯ

Включите прибор в подходящую розетку. Для того, чтобы подключить питание, переведите выключатель питания в положение I. На дисплее высветится температура в помещении. Прибор находится в режиме ожидания. После использования прибора переведите выключатель питания в положение O для того, чтобы отключить питание.

1. Нажмите кнопку ВКЛ/ОЖИДАНИЕ (ON/Standby) для того, чтобы включить прибор. Нажмите на нее повторно для того, чтобы перевести прибор в режим ожидания. Нажмите кнопку включения (Start) для того, чтобы быстро начать работу. По умолчанию прибор работает в режиме сильного нагрева и качания. Нажмите кнопку ВКЛ/ОЖИДАНИЕ (ON/Standby) еще раз, прибор перейдет в режим ожидания. Если прибор работал с функцией нагрева, его вентилятор продолжает работать в течение 30 секунд с обратным отсчетом на дисплее. В режиме ожидания по-прежнему отображается комнатная температура.
2. Используйте пульт дистанционного управления для использования всех функций прибора. Во время работы пульт должен быть направлен на светодиодный дисплей прибора.
3. Выберите уровень нагрева: слабый нагрев (горит один индикатор ) , сильный нагрев (горят два индикатора ) и отсутствие нагрева (оба индикатора не горят).
4. Установите желаемую температуру, нажав кнопку настройки температуры. Установите значение температуры, используя кнопки +/- . Нажмите ОК для подтверждения выбора. Вы можете установить температуру в диапазоне от 18С до 45С.
5. Для отмены настройки температуры: Если Вы не установили желаемую температуру, нажмите кнопку настройки температуры еще раз; если Вы установили желаемую температуру, сначала

нажмите кнопку настройки температуры, затем нажмите кнопку отмены



**Примечание:**

- Когда установленная температура ниже, чем температура в помещении, прибор прекращает нагрев.
  - Когда установленная температура на 1-2С выше комнатной, прибор работает в режиме слабого нагрева.
  - Когда установленная температура на 3С (или более) выше, чем температура в помещении, прибор работает в режиме сильного нагрева.
6. Вы также можете установить таймер для того, чтобы прибор автоматически перешел в режим ожидания или перешел в режим качания. Для получения дополнительной информации см. таблицу, представленную в разделе Дистанционное управление.
  7. Данный прибор также поддерживает детекцию открытого окна и имеет функцию Недельный таймер. Более подробную информацию см. ниже.

### **ДЕТЕКТОР ОТКРЫТОГО ОКНА**

**Примечание:** данная функция может быть активирована только тогда, когда прибор находится в режиме нагрева или в режиме настройки температуры.

1. Нажмите кнопку детектора открытого окна на пульте дистанционного управления. Индикатор настройки температуры мигает. Детекция открытого окна начинается через 1 минуту.
2. 10 минут по кругу. Прибор будет измерять температуру в начале каждого цикла в качестве контрольной и проверять ее каждые 5 минут. Если температура в контрольной точке упадет более чем на 8С по сравнению с эталонной температурой, прибор перестанет нагреваться и подаст сигнал тревоги в течение 5 секунд. При этом вентилятор прибора будет работать, а световой индикатор настройки температуры и код OF на светодиодном индикаторе будут мигать в течение 30 секунд. Затем прибор перейдет в режим ожидания. В таком случае вы можете поступить следующим образом.
  - 1) Нажмите кнопку детектора открытого окна для того, чтобы перезапустить прибор в том же рабочем режиме, прежде чем прибор остановится. Затем перезапустится и детекция открытого окна.
  - 2) Нажмите кнопку ВКЛ/ОЖИДАНИЕ (ON/Standby) для того, чтобы перевести прибор в режим ожидания.
3. Если в контрольной точке температура снизится менее, чем на 8С по сравнению с эталонной температурой, будет такой же или выше эталонной, прибор будет продолжать нагрев и обнаружение открытого окна продолжится.
4. Максимальная температура обнаружения составляет 51С. Прибор выключится, когда обнаружит, что температура достигает 51С.

### **НЕДЕЛЬНЫЙ ТАЙМЕР**

**Примечание:**

- **Данная функция может быть активирована только в том случае, если прибор находится в режиме нагрева или в режиме настройки температуры.**
- **Когда установлен недельный таймер, таймер для автоматического перехода в режим ожидания будет неактивен.**

Для того, чтобы использовать функцию недельного таймера, выполните следующие действия.

1. Нажмите кнопку недельного таймера. Если это первый запуск прибора после того, как выключатель питания был установлен в положение I, сначала Вам необходимо установить текущее время.
  - 1) На дисплее отображается 01, нажмите +/- для того, чтобы выбрать день. 01 - 07 обозначают дни с понедельника по воскресенье. Нажмите ОК для подтверждения настройки. Например, сегодня

пятница, тогда Вы выбираете 05.

- 2) На дисплее отображается 00, нажмите +/- для того, чтобы установить значение часов. Например, если текущее время 16:24, тогда Вы выбираете 16. Нажмите ОК для подтверждения настройки.
- 3) На дисплее отображается 00, нажмите +/- для того, чтобы установить значение минут. Например, если текущее время 16:24, тогда Вы выбираете 24. Нажмите ОК для подтверждения настройки.

Примечание: Если Вы не нажмете ОК в течение 10 секунд, настройка будет сброшена.

После установки текущего времени или выхода из режима ожидания на дисплее отобразится P1 – это значение является кодом режима. Если это не тот режим, который Вам нужен, нажимайте кнопку недельного таймера снова для того, чтобы выбрать режим от P2 до P6. Время работы прибора указано в соответствии с различными режимами, указанными в таблице ниже.

Режим	Понедельник	Вторник	Среда	Четверг	Пятница	Суббота	Воскресенье
P1	8:00-17:00	8:00-17:00	8:00-17:00	8:00-17:00	8:00-17:00	8:00-17:00	8:00-17:00
P2	18:00-7:00 <sup>a</sup>	18:00-7:00 <sup>a</sup>	18:00-7:00 <sup>a</sup>	18:00-7:00 <sup>a</sup>	18:00-7:00 <sup>a</sup>	18:00-7:00 <sup>a</sup>	18:00-7:00 <sup>a</sup>
P3	8:00-17:00	8:00-17:00	8:00-17:00	8:00-17:00	8:00-17:00	ВЫКЛ (OFF)	ВЫКЛ (OFF)
P4	18:00-7:00 <sup>a</sup>	18:00-7:00 <sup>a</sup>	18:00-7:00 <sup>a</sup>	18:00-7:00 <sup>a</sup>	18:00-7:00 <sup>a</sup>	ВЫКЛ (OFF)	ВЫКЛ (OFF)
P5	ВЫКЛ (OFF)	ВЫКЛ (OFF)	ВЫКЛ (OFF)	ВЫКЛ (OFF)	ВЫКЛ (OFF)	00:00-23:59	00:00-23:59
P6	Сводный режим	Свободный режим	Свободный режим	Свободный режим	Свободный режим	Свободный режим	Свободный режим
Примечание: Для режимов P2/P4 время остановки - на второй день.							

Если Вы нажмете кнопку недельного таймера после отображения P6, Вы выйдете из настройки недельного таймера.

2. Для того, чтобы свободно установить рабочее время, выберите режим P6 и нажмите ОК, а затем выполните следующие шаги. Обратите внимание: в данном режиме можно установить только часы, минуты не поддерживаются.
  - 1) На дисплее отображается 1, что обозначает понедельник. (1 = понедельник, 2 = вторник, 3 = среда, 4 = четверг, 5 = пятница, 6 = суббота, 7 = воскресенье.) Нажмите +/- для того, чтобы выбрать день, который Вы хотите установить. Например, если Вы хотите установить среду, выбирайте цифру 3.
  - 2) На дисплее отображается 00, что обозначает время старта. Если Вы значение 09, это означает, что прибор начнет работать в 9:00 утра. Нажмите ОК, на дисплее снова появится 00, теперь Вам следует выбрать время остановки. Вы можете также установить только часовое значение. Если Вы установите значение 16, это означает, что прибор перестанет работать в 16:00.
  - 3) После установки дня 7 (воскресенье) нажмите ОК, и установка недельного таймера закончится. Индикатор недельного таймера будет гореть, если установленный временной диапазон включает текущее время, или мигать, когда установленный временной диапазон не включает текущее время.

Примечание:

- Если Вы выберете один день как 00 для запуска и 00 для остановки, то прибор не будет работать в этот день.
  - Если пропустить определенный день в настройке, прибор также не будет работать и в этот день.
3. Для того, чтобы отменить установку недельного таймера выполните следующие действия: Если Вы не завершили настройку, нажмите кнопку недельного таймера еще раз; если Вы закончили установку недельного таймера, сначала нажмите кнопку недельного таймера, а затем нажмите

кнопку отмены  .

## **ЧИСТКА И ТЕХНИЧЕСКОЕ ОБСЛУЖИВАНИЕ**

Установите выключатель питания в положение 0 для того, чтобы выключить прибор. Выньте вилку прибора из розетки и дайте прибору остыть перед чисткой или проведением работ по техническому обслуживанию.

- Для проведения тщательной очистки можно снять обогреватель со стены. Регулярно протирайте прибор снаружи сухой или слегка влажной тканью.
- Не используйте агрессивное мыло, спреи, чистящие или абразивные вещества, воски, полироли или химические растворы, которые могут вызвать царапины и иные повреждения прибора!
- Не допускайте попадания жидкостей внутрь прибора.
- Содержите прибор в чистоте, особенно отверстия для входа и выхода воздуха.

## **ТЕХНИЧЕСКИЕ ХАРАКТЕРИСТИКИ**

Рабочий диапазон: 220-240V ~ 50-60Hz

Потребление энергии: 2000W

## **ГАРАНТИЯ И ОБСЛУЖИВАНИЕ КЛИЕНТОВ**

Перед поставкой наши приборы подвергаются строгому контролю качества. Если, несмотря на все меры предосторожности, во время производства или транспортировки произошло повреждение, пожалуйста, верните устройство вашему дилеру. В дополнение к правам, установленным Законодательством, покупатель имеет возможность требовать следующей гарантии:

На приобретенное устройство мы предоставляем гарантию 2 год, начиная со дня продажи. Если у вас есть дефектный продукт, вы можете сразу вернуть его в пункт покупки.

Дефекты, возникающие в результате неправильного обращения с устройством, а также неисправности, вызванные вмешательством и ремонтом третьих лиц или установкой неоригинальных деталей, не покрываются настоящей гарантией. Всегда храните квитанцию, без квитанции вы не можете претендовать на какую-либо форму гарантии. В случае ущерба, вызванного несоблюдением инструкции по эксплуатации – гарантия аннулируется, если это приведет к косвенным повреждениям, в этом случае производитель не несет ответственность. Мы также не несем ответственности за материальный ущерб или телесные повреждения, вызванные неправильным использованием или неправильным выполнением инструкции по эксплуатации. Повреждение аксессуаров не означает бесплатную замену всего прибора. В таком случае, пожалуйста, свяжитесь с нашим отделом обслуживания. Разбитое стекло или поломка пластиковых деталей всегда подлежат оплате. Дефекты расходных материалов или деталей, подверженных износу, а также чистка, техническое обслуживание или замена указанных деталей не покрываются гарантией и подлежат оплате.

## БЕЗОПАСНАЯ УТИЛИЗАЦИЯ В ОКРУЖАЮЩЕЙ СРЕДЕ



Переработка отходов - европейская директива 2012/19/EU

Эта маркировка указывает на то, что данный продукт не следует утилизировать вместе с другими бытовыми отходами. Чтобы предотвратить возможный вред окружающей среде или

здоровью человека от неконтролируемого удаления отходов, утилизируйте их ответственно, чтобы способствовать устойчивому повторному использованию материальных ресурсов.



**БАТАРЕЙКИ СЛЕДУЕТ УТИЛИЗИРОВАТЬ ОСОБЫМ ОБРАЗОМ. НЕ ОТКРЫВАЙТЕ БАТАРЕЙКИ. ЗАПРЕЩАЕТСЯ УТИЛИЗАЦИЯ ВО ИЗБЕЖАНИЕ ПОЖАРА ИЛИ КОРОТКОГО ЗАМЫКАНИЯ.**

Emerio Deutschland GmbH (no service address)

Lerchenweg 3

40789 Monheim am Rhein

Deutschland

### Служба поддержки клиентов:

Тел.: +49 (0) 3222 1097 600

Эл. почта: [info.de@emerio.eu](mailto:info.de@emerio.eu)



# Информация об изделиях, потребляющих энергию (RU)

Поставщик: Emerio Deutschland GmbH  
 Lerchenweg 3  
 40789 Monheim am Rhein  
 Deutschland

Заявляем, что нижеуказанное изделие:

## Требования к электрическим локальным обогревателям

Обозначение модели:					
Позиция	Обозначение	Значение	Единица измерения	Характеристика	Наличие
<b>Теплоотдача</b>				<b>Тип ввода тепла, только для электрических локальных обогревателей (выберите один)</b>	
Номинальная теплоотдача	$P_{nom}$	2.0	кВт	Ручное управление обогревом, со встроенным термостатом	Нет
Минимальная теплоотдача (указанная)	$P_{min}$	1.0	кВт	Ручное управление обогревом с информацией о температуре внутри и (или) снаружи помещения	Нет
Максимальная непрерывная теплоотдача	$P_{max,c}$	2.0	кВт	Электронное управление обогревом с информацией о температуре внутри и (или) снаружи помещения	Нет
<b>Сопутствующее потребление электроэнергии</b>				Подача тепла с использованием вентилятора	Нет
При номинальной теплоотдаче	$e_{lmax}$	—	кВт	<b>Тип управления теплоотдачей/температурой в помещении (выберите один)</b>	
При минимальной теплоотдаче	$e_{lmin}$	—	кВт	Один режим тепловой мощности, без управления температурой в помещении	Нет
В режиме ожидания	$e_{lsb}$	0.00043	кВт	Два и более ручных режима, без управления	Нет

				температурой в помещении	
				С управлением температурой в помещении с помощью механического термостата	Нет
				С электронным управлением температурой в помещении	Нет
				Электронное управление температурой в помещении и дневной таймер	Нет
				Электронное управление температурой в помещении и недельный таймер	Да
				<b>Другие функции управления (возможен выбор нескольких)</b>	
				Контроль температуры в помещении с обнаружением присутствия	Нет
				Контроль температуры в помещении с обнаружением открытых окон	Да
				С функцией дистанционного управления	Нет
				С адаптивным контролем запуска	Нет
				С ограничением времени работы	Да
				С датчиком с зачерненным шариком	Нет
Контактная информация	Emerio Deutschland GmbH Lerchenweg 3 40789 Monheim am Rhein Deutschland				

удовлетворяет требованиям директив Совета:

ПОСТАНОВЛЕНИЮ СОВЕТА (ЕС) № 2015/1188 от 28 апреля 2015 года и поправке к ПОСТАНОВЛЕНИЮ СОВЕТА (ЕС) 2016/2282, реализующих Директиву 2009/125 / ЕС Европейского парламента и Совета в отношении требований к экодизайну для локальных обогревателей.

Информацию для пользователей об установке, эксплуатации и обслуживании изделия и об утилизации электрического и электронного оборудования см. в прилагаемом руководстве пользователя.