

EMERIO®

FH-124273.1



Fan Heater (EN)

Heizlüfter (DE)

Radiateur soufflant (FR)

Ventilatorokachel (NL)

Grzejnik z wentylatorem (PL)

CE

Content – Inhalt – Teneur – Inhoud – Treść

Instruction manual – English	- 2 -
Bedienungsanleitung – German	- 11 -
Mode d'emploi – French	- 20 -
Gebruiksaanwijzing – Dutch	- 29 -
Instrukcja obsługi – Polish	- 38 -

Thank you very much for purchasing our products. In order to ensure correct operation, please read this manual and instruction carefully before use.

This product is only suitable for well insulated spaces or occasional use.

IMPORTANT INSTRUCTIONS

When using electrical appliances, basic precautions should always be followed to reduce the risk of fire, electric shock, burns and other injuries.

1. This appliance can be used by children aged from 8 years and above and persons with reduced physical, sensory or mental capabilities or lack of experience and knowledge if they have been given supervision or instruction concerning use of the appliance in a safe way and understand the hazards involved.
2. Children shall not play with the appliance.
3. Cleaning and user maintenance shall not be made by children without supervision.
4. Children of less than 3 years should be kept away unless continuously supervised.
5. Children aged from 3 years and less than 8 years shall only switch on/off the appliance provided that it has been placed or installed in its intended normal operating position and they have been given supervision or instruction concerning use of the appliance in a safe way and understand the hazards involved. Children aged from 3 years and less than 8 years shall not plug in, regulate and clean the appliance or perform user maintenance.
6. **CAUTION — Some parts of this product can become very hot and cause burns. Particular attention has to be given where children and vulnerable people are present.**

7. If the supply cord is damaged, it must be replaced by the manufacturer, its service agent or similarly qualified persons in order to avoid a hazard.
8. **WARNING:** In order to avoid overheating, do not cover the heater.
9. The heater must not be located immediately below a socket outlet.
10. Do not use this heater in the immediate surroundings of a bath, a shower or a swimming pool.
11. Make sure the appliance is in good condition after remove it from the package.
12. Check your mains voltage; it must match the specification of this heater.
13. Check the power cord and plug carefully before use to ensure that they are not damaged.
14. Be sure the power is turned off before unplugging the heater. Do not touch the plug with wet hands.
15. Don't cover the heater.
16. Don't allow moisture and dust to enter the appliance. Don't use this heater in bathrooms or laundries. Store it in dry areas.
17. Don't put the heater on soft surfaces such as beds or sofas.
18. Children must not play with or plug in the heater. Keep children away from the package. Polyethylene bags can be dangerous.
19. Avoid using extension cords, as they may cause a fire hazard due to overheating.
20. Indoor use only.
21. Do not allow the power cord to hang (e.g. over the edge of a table or counter) or place/run the power cord under rugs, carpeting, or in high-traffic areas where it may be tripped over or pulled.
22. Do not plug or unplug the appliance from the electrical outlet with a wet hand.

23. Do not put any stress on the power cord where it connects to the appliance, as the power cord could fray and break.
24. Keep the power cord and product always away from heated surfaces.
25. Do not insert any other objects into the heater, as it may cause an electric shock, fire or damage to this appliance.
26. Do not use this appliance to dry or heat clothing, shoes, pipes or any other items.
27. Use the appliance in a well-ventilated area, this heater is hot when in use, to avoid burns, do not let bare skin touch a hot surface, if provided, use handle when moving this heater, keep combustible materials, such as furniture pillows, bedding, paper, clothes, and curtains at least 3 feet (0.9 meters) from all sides of the heater.
28. Use this heater only as described in the manual, any other use not recommended by the manufacturer may cause fire, electric shock or personal injury.
29. Do not operate the heater with a damaged cord or plug. After the heater malfunctions or has been dropped or damaged in any manner, return the appliance to a service facility for examination, electrical or mechanical adjustment or repair.
30. The appliance should not be operated by means of an external timer-switch or by means of a separate system with remote control not originally belonging to this appliance.
31. This heating device is not suitable for assembling in vehicles and machines.
32. The rotor guard shall not be disassembled/opened to clean the rotor blades.
33. This appliance is not a toy.
34. Do not immerse the unit in water.
35. To avoid the risk of fire or electric shock do not remove the housing.

36. Any servicing other than cleaning and user maintenance should be performed by an authorized service representative only.



37. Means "DO NOT COVER".

PARTS DESCRIPTION

1. Air outlet
2. Control panel
3. Base
4. Grill guard and filter
5. Power switch
6. Remote control

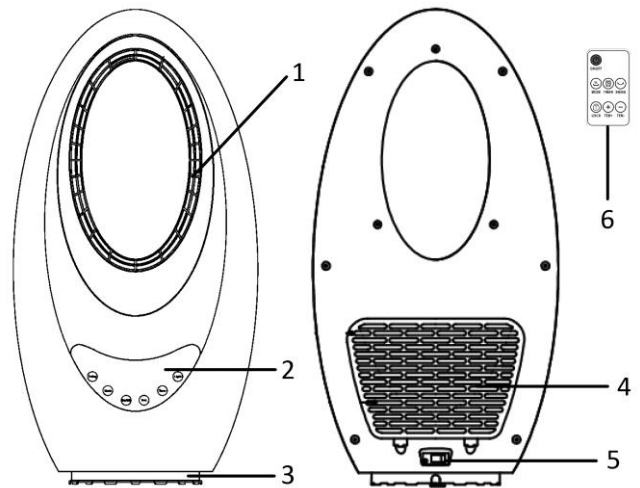

Display panel & control panel & remote control

1. Swing button
2. Mode button
3. On/off button
4. Temperature control button
5. Timer button
6. Lock button
7. Fan mode icon
8. Low heat icon
9. High heat icon
10. Timer icon
11. Swing icon
12. Lock icon
13. Temperature control button -
14. Temperature control button +

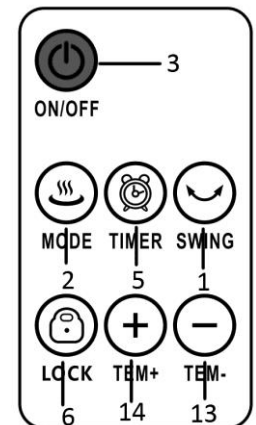
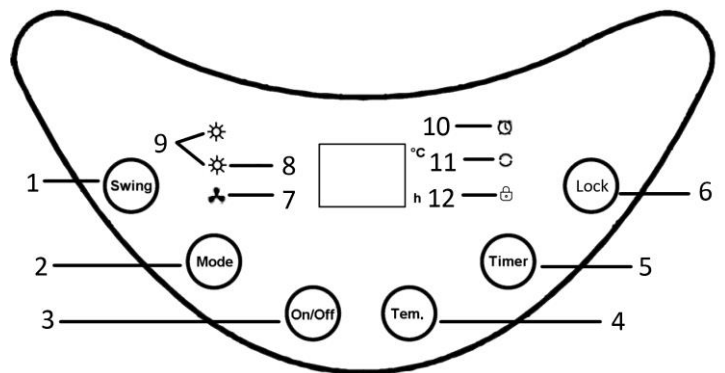

Note: One piece of CR2025 battery is provided in the remote control. Before use, please pull out the plastic insulation sheet. When the battery has run out of power, change it according to the instruction behind the remote control. If the remote control is not in use for a long time, please take the battery out. Keep button cell batteries out of reach of small children.

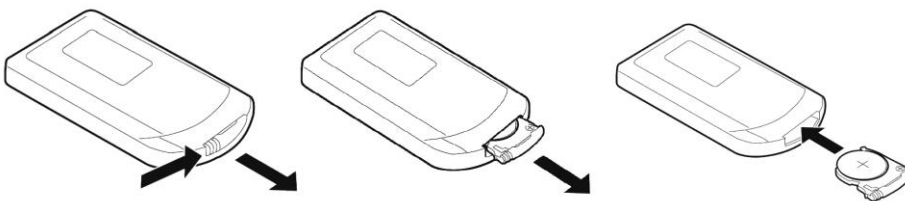

Operation

Plug the appliance into an appropriate electrical outlet. Turn on the appliance by pressing the main power switch to position "I". A beep sound will be heard at the meantime.





Press the ON/OFF button on the control panel or remote control, the appliance begins to work in fan mode. The display will show the room temperature.

Note:

- (1) Some parts of this product can become very hot and cause burns. Do not use it in areas where gasoline, paint, or any flammable liquids are used or stored.
- (2) The heater is designed to be used at temperatures above -20°C .

- (3) There may be a trace of odour during the first few minutes of initial use, or after a period of storage. This is normal and will quickly disappear.

1. Power setting

Press the "Mode" button to select your desired power setting: Fan (); Low heat (); High heat ( ). The corresponding indicator light will be on.

2. Temperature setting

Press the button "-" or "+" on the remote control or "Tem." on the control panel to set the desired temperature. You can choose from 15°C to 40°C. When you set your desired temperature, it will flash a few seconds, and then shows the room temperature again.

When the set temperature is 4°C or more higher than the room temperature, the appliance will work on high heat;

When the set temperature is 2-3°C higher than the room temperature, the appliance will work on low heat;

When the room temperature reaches the set temperature, the appliance will switch to fan mode automatically.

Note:

- (1) The power setting and temperature setting cannot coexist; the appliance will run according to the latest setting.
- (2) During use, if there is no operation within five minutes, the display and indicator lights will be off. Press any button to activate the product.

3. Time setting

Press the button "Timer" to set your desired working time from 00 (off) → 01 (1h) → 02 (2h) → ... → 12 (12h) → 00 (off) → The timer icon will be on. When the set time has elapsed, the appliance will be off and under standby condition.

4. Oscillation

Press the button "Swing", the appliance begins to swing in horizontal direction. The swing icon will be on. Press the button again, the oscillation will stop.

5. Turn off

Press the button "On/off" again to turn off the appliance. Cold air will continue to blow out for another 30 seconds to protect and enhance the lifespan of the product. Turn off the main power switch and unplug the power cord from the outlet.

SAFETY SYSTEM

- The appliance comprises a protection device protecting against overheating. A temperature limiting system inside the appliance will automatically cut the power supply from the heating element while the ventilator continues to function to cool the appliance. The appliance can re-start as soon as the normal conditions and temperature needed for it to function are re-established. Identify the causes of this overheating to avoid any recurrences
- This heater is equipped with a tilt protection safety device. For safety reasons, the unit will automatically switch off the power if it is put on unstable or uneven surfaces or if it is tilted accidentally.

CLEANING AND MAINTENANCE

- Before maintaining, please unplug the appliance and make sure the heater has cooled down completely.

- Please use soft cloth to wipe the dust on the appliance's surface.
- Do not use gasoline, thinner and any other abrasive cleaners to clean the appliance, as these can damage the surface of appliance.
- If there is too much dust or dirt on the grill guard and filter, they can be taken out and cleaned in water. Dry thoroughly before installing them back.
- Make sure the appliance is cooled and dried before packaging. Store it in dry and ventilated places.

TECHNICAL DATA

Operating voltage: 220-240V ~ 50-60Hz

Power consumption: 2000W

GUARANTEE AND CUSTOMER SERVICE

Before delivery our devices are subjected to rigorous quality control. If, despite all care, damage has occurred during production or transportation, please return the device to your dealer. In addition to statutory legal rights, the purchaser has an option to claim under the terms of the following guarantee:

For the purchased device we provide 2 years guarantee, commencing from the day of sale. If you have a defective product, you can directly go back to the point of purchase.

Defects which arise due to improper handling of the device and malfunctions due to interventions and repairs by third parties or the fitting of non-original parts are not covered by this guarantee. Always keep your receipt, without the receipt you can't claim any form of warranty. Damage caused by not following the instruction manual, will lead to a void of warranty, if this results in consequential damages then we will not be liable. Neither can we hold responsible for material damage or personal injury caused by improper use if the instruction manual is not properly executed. Damage to accessories does not mean free replacement of the whole appliance. In such case please contact our service department. Broken glass or breakage of plastic parts is always subject to a charge. Defects to consumables or parts subjected to wearing, as well as cleaning, maintenance or the replacement of said parts are not covered by the warranty and are to be paid.

ENVIRONMENT FRIENDLY DISPOSAL



Recycling – European Directive 2012/19/EU

This marking indicates that this product should not be disposed with other household wastes. To prevent possible harm to the environment or human health from uncontrolled waste disposal, recycle it responsibly to promote the sustainable reuse of material resources. To return your used device, please use the return and collection systems or contact the retailer where the product was purchased. They can take this product for environmental safe recycling.



BATTERY MUST BE RECYCLED OR DISPOSED OF PROPERLY. DO NOT OPEN. DO NOT DISPOSE OR IN FIRE OR SHORT CIRCUIT.

Manufactured by: Emerio Deutschland GmbH

Lerchenweg 3, 40789 Monheim am Rhein, Deutschland

ERP information (EN)

Supplier: Emerio Deutschland GmbH
 Lerchenweg 3
 40789 Monheim am Rhein
 Deutschland

Declare that the product detailed below:

Information requirements for electric local space heaters

Model identifier(s):					
Item	Symbol	Value	Unit	Item	Unit
Heat output				Type of heat input, for electric storage local space heaters only (select one)	
Nominal heat output	P_{nom}	2.0	kW	manual heat charge control, with integrated thermostat	Not applicable
Minimum heat output (indicative)	P_{min}	1.0	kW	manual heat charge control with room and/or outdoor temperature feedback	Not applicable
Maximum continuous heat output	$P_{max,c}$	2.0	kW	electronic heat charge control with room and/or outdoor temperature feedback	Not applicable
Auxiliary electricity consumption				fan assisted heat output	Not applicable
At nominal heat output	e_{lmax}	2.09	kW	Type of heat output/room temperature control (select one)	
At minimum heat output	e_{lmin}	0.89	kW	single stage heat output and no room temperature control	No
In standby mode	e_{lSB}	0.329	kW	Two or more manual stages, no room temperature control	No
				with mechanic thermostat room temperature control	No
				with electronic room temperature control	Yes
				electronic room temperature control plus day timer	No
				electronic room temperature control plus week timer	No
				Other control options (multiple selections possible)	
				room temperature control, with presence detection	No
				room temperature control, with open window detection	No
				with distance control option	No
				with adaptive start control	No

				with working time limitation	No
				with black bulb sensor	No
Contact details	Emerio Deutschland GmbH Lerchenweg 3 40789 Monheim am Rhein Deutschland				

Satisfies the requirement of the Council Directives:

COMMISSION REGULATION (EU) No 2015/1188 of 28 April 2015 and Amending COMMISSION REGULATION (EU) 2016/2282 implementing Directive 2009/125/EC of the European Parliament and of the Council with regard to ecodesign requirements for local space heaters

Regarding information for consumers on how to install, use and maintain the product, WEEE information, please check the instruction manual provided with packaging.

Vielen Dank, dass Sie sich für unser Produkt entschieden haben. Lesen Sie diese Bedienungsanleitung vor der Inbetriebnahme des Gerätes sorgfältig durch, um einen ordnungsgemäßen Betrieb sicherzustellen.

Dieses Produkt ist nur für gut isolierte Räume oder für den gelegentlichen Gebrauch geeignet.

WICHTIGE ANWEISUNGEN:

Bei der Verwendung elektrischer Geräte müssen immer grundlegende Sicherheitsvorkehrungen beachtet werden, um die Risiken von Bränden, elektrischen Schlägen, Verbrennungen und anderen Verletzungen zu reduzieren.

1. Dieses Gerät kann von Kindern ab 8 Jahren und von Personen mit eingeschränkten physischen, sensorischen oder geistigen Fähigkeiten oder ohne Erfahrung und/oder Wissen benutzt werden, wenn diese durch eine für ihre Sicherheit zuständige Person beaufsichtigt werden oder von ihr Anweisungen erhielten, wie das Gerät sicher zu benutzen ist und sie auf die Risiken aufmerksam gemacht wurden.
2. Kinder dürfen nicht mit dem Gerät spielen.
3. Kinder sollten dieses Gerät nicht unbeaufsichtigt reinigen oder warten.
4. Kinder unter 3 Jahre sollten ferngehalten werden, außer sie werden ständig beaufsichtigt.
5. Kinder ab 3 Jahre und unter 8 Jahre dürfen das Gerät nur an- und ausschalten, unter der Voraussetzung, dass es an die normale Betriebsposition platziert oder montiert wurde und sie beaufsichtigt werden oder in der sicheren Bedienung des Gerätes unterrichtet wurden und die involvierten Gefahren verstehen. Kinder ab 3 Jahre und unter 8 Jahre dürfen das Gerät nicht an das Stromnetz

anschließen, einstellen und reinigen oder Wartungsarbeiten durchführen.

6. **VORSICHT — Einige Teile dieses Produktes werden sehr heiß und können Verbrennungen verursachen. In Anwesenheit von Kindern und schutzbedürftigen Personen muss besonders aufgepasst werden.**
7. Wenn die Netzanschlussleitung dieses Gerätes beschädigt wird, muss sie durch den Hersteller oder seinen Kundendienst oder eine ähnlich qualifizierte Person ersetzt werden, um Gefährdungen zu vermeiden.
8. Das Heizgerät nicht abdecken, um ein Überhitzen zu vermeiden.
9. Das Heizgerät darf nicht direkt unter einer Steckdose platziert werden.
10. Verwenden Sie dieses Heizgerät nicht in unmittelbarer Nähe von Bädern, Duschen oder Schwimmbecken.
11. Überzeugen Sie sich nach dem Auspacken, dass das Gerät sich in gutem Zustand befindet.
12. Prüfen Sie, ob Ihre Netzspannung den Spezifikationen für dieses Heizgerät entspricht.
13. Prüfen Sie vor der Verwendung des Gerätes das Anschlusskabel und den Netzstecker sorgfältig auf Beschädigungen.
14. Vor dem Abziehen des Netzsteckers des Gerätes muss das Gerät ausgeschaltet sein. Berühren Sie den Netzstecker nicht mit nassen Händen.
15. **WARNUNG:** Um eine Überhitzung des Heizgeräts zu vermeiden, darf das Heizgerät nicht abgedeckt werden.
16. Feuchtigkeit und Staub dürfen nicht in das Gerät eindringen. Dieses Heizgerät nicht in Badezimmern oder Waschräumen verwenden. In trockenen Räumen lagern.
17. Stellen Sie das Heizgerät nicht auf weiche Oberflächen, wie z. B. Betten oder Sofas.
18. Kinder dürfen nicht mit dem Heizgerät spielen oder den Netzstecker einstecken. Halten Sie Kinder von der

Verpackung fern. Polyäthylenbeutel können gefährlich sein.

19. Vermeiden Sie den Gebrauch von Verlängerungskabeln, da diese Überhitzung und eine Feuergefahr darstellen können.
20. Nur in geschlossenen Räumen verwenden.
21. Lassen Sie das Stromkabel nicht herabhängen (z.B. von einer Tisch- oder Thekenkante) und legen Sie es nicht unter Teppichen, Läufern usw. aus, oder in hochfrequentierten Bereichen, wo Personen darüber stolpern, oder an ihm ziehen könnten.
22. Stecken Sie den Netzstecker nicht mit feuchten Händen in eine Stromsteckdose ein bzw. aus ihr aus.
23. Belasten Sie das Stromkabel nicht an der Stelle, an der es mit dem Produkt verbunden ist; dies kann zu Abnutzung und Beschädigung des Stromkabels führen.
24. Halten Sie Stromkabel und Produkt von heißen Oberflächen fern.
25. Führen Sie keine Fremdkörper in den Heizkörper ein, da dies zu einem Stromschlag, Feuer oder einer Beschädigung des Produkts führen könnte.
26. Verwenden Sie dieses Produkt nicht dazu Kleidung, Schuhe, Rohre oder andere Gegenstände zu trocknen oder aufzuwärmen.
27. Verwenden Sie das Produkt nur in einem gut gelüfteten Bereich. Das Heizgerät wird während des Gebrauchs heiß. Vermeiden Sie Verbrennungen und berühren Sie daher heiße Oberflächen nicht mit bloßer Haut. Verwenden Sie, sofern vorhanden, den Griff, wenn Sie das Heizgerät bewegen. Halten Sie entzündliche Materialien, wie Möbel, Kissen, Bettzeug, Papier, Kleidung und Vorhänge mindestens 90 Zentimeter von allen Seiten des Heizgeräts entfernt.
28. Verwenden Sie dieses Heizgerät nur wie in der Anleitung beschrieben. Jede andere, nicht durch den Hersteller

empfohlene Verwendungsart kann Feuer, Stromschlag oder Verletzungen verursachen.

29. Falls das Heizgerät nicht ordnungsgemäß funktioniert, oder heruntergefallen, oder auf irgend eine Weise beschädigt sein sollte, bringen Sie das Produkt zur Untersuchung zu einem Kundendienst bzw. zur elektrischen oder mechanischen Einstellung bzw. Reparatur. Wenn die Netzanschlussleitung dieses Gerätes beschädigt wird, muss sie durch den Hersteller oder seinen Kundendienst oder eine ähnlich qualifizierte Person ersetzt werden, um Gefährdungen zu vermeiden. Das Heizgerät nicht unmittelbar unterhalb einer Wandsteckdose aufstellen.
30. Das Gerät darf nicht mit Hilfe einer externen Zeitschaltuhr oder eines separaten Systems mit einer nicht dem Gerät beiliegenden, fremden Fernbedienung eingeschaltet werden.
31. Dieses Heizgerät ist nicht zum Einbau in Fahrzeuge und Maschinen geeignet".
32. Der Rotorschutz darf zur Reinigung der Rotorklingen nicht zerlegt/geöffnet werden.
33. Kinder sollen mit dem Gerät nicht spielen.
34. Das Gerät nicht in Wasser eintauchen.
35. Das Gehäuse nicht entfernen, um das Risiko von Feuer oder elektrischen Schlägen zu vermeiden.
36. Alle Servicearbeiten außer der Reinigung und der Anwenderwartung dürfen nur von einem autorisierten Serviceagenten durchgeführt werden.



37.  Bedeutet " Nicht abdecken ".

BEZEICHNUNG DER EINZELTEILE

1. Luftauslass
2. Bedienfeld
3. Sockel
4. Schutzgitter und Filter
5. Geräteschalter
6. Fernbedienung

Anzeigefeld & Bedienfeld & Fernbedienung

1. Schwenktaste
2. Modus-Taste
3. Hauptschalter
4. Taste für Temperaturregelung
5. Timer-Taste
6. Sperrtaste
7. Symbol Lüfterbetrieb
8. Symbol niedrige Heizstufe
9. Symbol hohe Heizstufe
10. Timer-Symbol
11. Schwenksymbol
12. Sperrsymbol
13. Temp Minus Taste zur Temperaturregelung
14. Temp Plus Taste zur Temperaturregelung

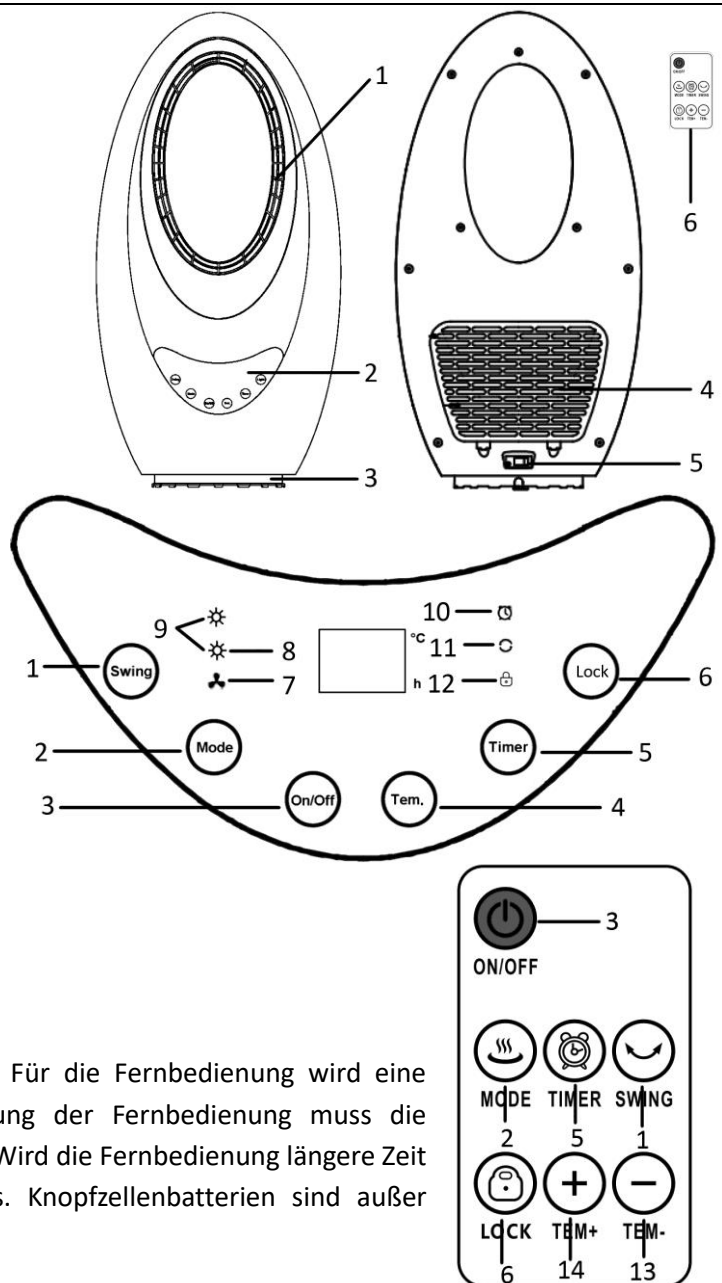

Dieses Gerät verfügt über eine Fernbedienung. Für die Fernbedienung wird eine CR2025 Batterie mitgeliefert. Vor der Benutzung der Fernbedienung muss die Kunststoffolie von der Batterie entfernt werden. Wird die Fernbedienung längere Zeit nicht genutzt, nehmen Sie die Batterie heraus. Knopfzellenbatterien sind außer Reichweite von kleinen Kindern zu halten.

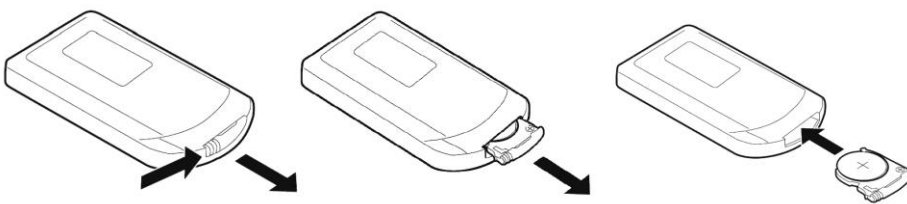
**Betrieb**

Stecken Sie den Netzstecker des Geräts in die Steckdose. Zum Einschalten stellen Sie den Geräteschalter auf die Position „I“. Ein Signalton ertönt.

Drücken Sie auf dem Bedienfeld oder der Fernbedienung die EIN/AUS-Taste. Das Gerät geht im Lüftermodus in Betrieb. Im Display wird die Zimmertemperatur angezeigt.

Hinweis:

- (1) Bestimmte Teile dieses Produktes können sehr heiß werden und Verbrennungen verursachen. Nicht in Bereichen betreiben, in denen Benzin, Lacke oder entzündliche Flüssigkeiten verwendet oder gelagert werden.
- (2) Der Heizlüfter ist für den Gebrauch bei Temperaturen über -20 °C bestimmt.

(3) Beim ersten Gebrauch oder nach einer gewissen Lagerzeit kann in den ersten Minuten ein ungewöhnlicher Geruch auftreten. Dieser Geruch ist normal und lässt bald nach.

1. Leistungseinstellung

Drücken Sie die Taste „Mode“, um die gewünschte Leistungsstufe auszuwählen: Lüfter (✂); Niedrige Heizstufe (☀); Hohe Heizstufe (☀☀). Die entsprechende Lampe leuchtet dabei auf.

2. Temperatureinstellung

Drücken Sie zum Einstellen der gewünschten Temperatur die Tasten „-“ oder „+“ auf der Fernbedienung oder die Taste „Tem.“ auf dem Bedienfeld. Sie können die Temperatur von 15 °C bis 40 °C regeln. Wenn Sie Ihre gewünschte Temperatur einstellen, blinkt diese einige Sekunden lang. Danach wird wieder die Raumtemperatur angezeigt.

Wenn die Solltemperatur mindestens 4 °C höher ist als die Raumtemperatur, läuft das Gerät auf hoher Heizstufe.

Ist die Solltemperatur 2-3 °C höher als die Raumtemperatur, läuft das Gerät auf niedriger Heizstufe.

Sobald die Raumtemperatur den Sollwert erreicht, schaltet das Gerät automatisch in den Lüftermodus.

Hinweis:

- (1) Die Leistungseinstellung ist von der Temperatureinstellung unabhängig. Das Gerät richtet sich nach der zuletzt vorgenommenen Einstellung.
- (2) Wenn während des Betriebs fünf Minuten lang keine Taste gedrückt wird, schalten sich das Display und die Anzeigeleuchten aus. Zum Aktivieren des Displays können Sie eine beliebige Taste drücken.

3. Timer-Einstellung

Drücken Sie die Taste „Timer“, um Ihre gewünschte Betriebszeit von 00 (aus) bis 01 (1h) → 02 (2h) → ... → 12 (12h) → 00 (aus) → Das Timer-Symbol leuchtet. Die Timer-Anzeigeleuchte leuchtet. Nach Ablauf der eingestellten Betriebsdauer schaltet sich das Gerät aus und in den Standby-Modus.

4. Schwenkfunktion

Drücken Sie die Taste „Swing“: das Gerät führt eine horizontale Schwenkbewegung aus. Das Schwenksymbol leuchtet. Wenn Sie die Taste erneut drücken, schaltet sich die Schwenkfunktion ab.

5. Ausschalten

Zum Ausschalten des Geräts drücken Sie den Hauptschalter („On/off“). Kaltluft strömt weitere 30 Sekunden aus, um das Gerät zu schützen und seine Lebensdauer zu verlängern. Schalten Sie das Gerät am Hauptschalter aus und ziehen Sie den Netzstecker aus der Steckdose.

SICHERHEITSSYSTEM

- Das Gerät ist mit einer Schutzeinrichtung zum Überhitzungsschutz ausgestattet. Eine Temperaturbegrenzung im Gerät schaltet dabei automatisch die Netzspannungszufuhr zum Heizelement ab, während der Lüfter weiter in Betrieb bleibt, um das Gerät zu kühlen. Sobald der normale Zustand wieder hergestellt und die Temperatur auf ein normales Betriebsniveau gesunken ist, kann das Gerät wieder eingeschaltet werden. Stellen Sie die Ursachen für die Überhitzung fest, um ein erneutes Auftreten zu vermeiden.
- Dieses Heizgerät ist mit einer Kippschutzsicherheitsvorrichtung ausgestattet. Das Gerät schaltet aus Sicherheitsgründen automatisch den Strom ab, falls es auf einer instabilen oder unebenen Unterlage steht, oder falls es unbeabsichtigt gekippt wird.

REINIGUNG UND PFLEGE

- Ziehen Sie bitte den Netzstecker des Gerätes aus der Steckdose, bevor Sie es reinigen, und stellen Sie sicher, dass der Heizlüfter sich vollständig abgekühlt hat.
- Wischen Sie bitte mit einem weichen Tuch den Staub von der Oberfläche des Gerätes ab.
- Verwenden Sie kein Benzin, Farbverdünner oder andere aggressive Reinigungsmittel zur Reinigung des Gerätes, da diese die Oberfläche des Gerätes beschädigen können.
- Bei Staubansammlung oder Verschmutzung auf dem Schutzgitter und Filter können diese abgenommen und mit Wasser gereinigt werden. Trocknen Sie das Gitter und den Filter sorgfältig, bevor Sie sie wieder einsetzen.
- Stellen Sie sicher, dass das Gerät sich abgekühlt hat und trocken ist, bevor Sie es verpacken. Lagern Sie es an einem trockenen und gut belüfteten Ort.

TECHNISCHE DATEN

Betriebsspannung: 220-240V ~ 50-60Hz

Leistungsaufnahme: 2000W

GARANTIE UND KUNDENSERVICE

Vor der Lieferung werden unsere Geräte einer strengen Qualitätskontrolle unterzogen. Wenn, trotz aller Sorgfalt, während der Produktion oder dem Transport Beschädigungen aufgetreten sind, senden Sie das Gerät zurück an den Händler. Zusätzlich zu den gesetzlichen Rechten hat der Käufer die Option, gemäß den folgenden Bedingungen Garantie zu fordern:

Wir bieten eine 2-jahres-Garantie für das erworbene Gerät, beginnend am Tag des Verkaufs. Defekte, die aufgrund von unangemessenem Umgang mit dem Gerät entstehen und Störungen aufgrund von Eingriffen und Reparaturen Dritter oder das Montieren von nicht-Originalteilen werden nicht von dieser Garantie abgedeckt. Die Quittung immer aufbewahren, ohne Quittung wird jegliche Garantie ausgeschlossen. Bei Schäden durch Nichteinhalten der Bedienungsanleitung erlischt die Garantie, Wir sind für daraus resultierende Folgeschäden nicht haftbar. Für Materialschäden oder Verletzungen aufgrund falscher Anwendung oder Nichtbefolgen der Sicherheitshinweise sind wir nicht haftbar. Schäden an den Zubehörteilen bedeutet nicht, dass das gesamte Gerät kostenlos ausgetauscht wird. In diesem Fall kontaktieren Sie unseren Kundendienst. Zerbrochenes Glas oder Kunststoffteile sind immer kostenpflichtig. Schäden an Verbrauchsmaterialien oder Verschleißteilen, sowie Reinigung, Wartung oder Austausch der besagten Teile werden durch die Garantie nicht abgedeckt und sind deshalb kostenpflichtig.

UMWELTGERECHTE ENTSORGUNG



Wiederverwertung – Europäischen Richtlinie 2012/19/EG

Dieses Symbol zeigt an, dass das Produkt nicht zusammen mit Haushaltsabfällen entsorgt werden darf. Um Umwelt- und Gesundheitsschäden durch unkontrollierte Abfallentsorgung zu verhindern, bitte verantwortungsbewusst entsorgen, um die nachhaltige Wiederverwertung von Ressourcen zu

■ fördern. Nutzen Sie zur Rückgabe Ihres Altgeräts bitte die Rückgabe- und Sammelsysteme oder wenden Sie sich an den Händler bei dem Sie dieses Gerät erworben haben. Dieser kann das Gerät umweltschonend entsorgen.



BATTERIEN MÜSSEN WIEDERVERWERTET ODER KORREKT ENTSORGT WERDEN. NICHT ÖFFNEN. NICHT WEGWERFEN, IN FEUER WERFEN ODER KURZSCHLIESSEN.

Hersteller: Emerio Deutschland GmbH

Lerchenweg 3, 40789 Monheim am Rhein, Deutschland

ERP-Informationen (DE)

Lieferant: Emerio Deutschland GmbH
 Lerchenweg 3
 40789 Monheim am Rhein
 Deutschland

Erklärt für das im Folgenden beschriebene Produkt:

Erforderliche Angaben zu elektrischen Einzelraumheizgeräten

Modellkennung(en):					
Angabe	Symbol	Wert	Einheit	Angabe	Einheit
Wärmeleistung				Nur bei elektrischen Speicher-Einzelraumheizgeräten: Art der Regelung der Wärmezufuhr (bitte eine Möglichkeit auswählen)	
Nennwärmeleistung	P_{nom}	2.0	kW	manuelle Regelung der Wärmezufuhr mit integriertem Thermostat	Nicht zutreffend
Mindestwärmeleistung (Richtwert)	P_{min}	1.0	kW	Manuelle Heizregelung mit Raum- und/oder Außentemperaturrückmeldung	Nicht zutreffend
Maximale kontinuierliche Wärmeleistung	$P_{max,c}$	2.0	kW	elektronische Regelung der Wärmezufuhr mit Rückmeldung der Raum- und/oder Außentemperatur	Nicht zutreffend
Hilfsstromverbrauch				Wärmeabgabe mit Gebläseunterstützung	Nicht zutreffend
Bei Nennwärmeleistung	e_{lmax}	2.09	kW	Art der Wärmeleistung/ Raumtemperaturkontrolle (bitte eine Möglichkeit auswählen)	
Bei Mindestwärmeleistung	e_{lmin}	0.89	kW	einstufige Wärmeleistung, keine Raumtemperaturkontrolle	Nein
Im Bereitschaftszustand	e_{lsB}	0.329	kW	zwei oder mehr manuell einstellbare Stufen, keine Raumtemperaturkontrolle	Nein
				Raumtemperaturkontrolle mit mechanischem Thermostat	Nein
				mit elektronischer Raumtemperaturkontrolle	Ja

				elektronische Raumtemperaturkontrolle und Tageszeitregelung	Nein
				elektronische Raumtemperaturkontrolle und Wochentagesregelung	Nein
				Sonstige Regelungsoptionen (Mehrfachnennungen möglich)	
				Raumtemperaturkontrolle mit Präsenzerkennung	Nein
				Raumtemperaturkontrolle mit Erkennung offener Fenster	Nein
				mit Fernbedienungsoption	Nein
				mit adaptiver Regelung des Heizbeginns	Nein
				mit Betriebszeitbegrenzung	Nein
				mit Schwarzkugelsensor	Nein
Kontaktangaben	Emerio Deutschland GmbH Lerchenweg 3 40789 Monheim am Rhein Deutschland				

Erfüllt die Anforderung der Richtlinien des Rates:

VERORDNUNG (EU) Nr. 2015/1188 DER KOMMISSION vom 28. April 2015 und Anpassung der VERORDNUNG (EU) 2016/2282 DER KOMMISSION zur Durchführung der Richtlinie 2009/125/EG des Europäischen Parlaments und des Rates im Hinblick auf die Festlegung von Anforderungen an die umweltgerechte Gestaltung von Einzelraumheizgeräten

Informationen bezüglich der Aufstellung, Nutzung und Wartung des Produktes sowie Elektro- und Elektronik-Altgeräten (WEEE) finden Verbraucher in der Bedienungsanleitung, die in der Verpackung mitgeliefert wird.

Merci beaucoup d'avoir acheté nos produits. Afin de garantir un bon fonctionnement, merci de lire attentivement ce manuel et les instructions avant l'utilisation.

Ce produit ne peut être utilisé que dans des locaux bien isolés ou de manière occasionnelle.

INSTRUCTIONS IMPORTANTES:

Lors de l'utilisation d'appareils électriques, des précautions élémentaires doivent toujours être prises afin de réduire le risque d'incendie, d'électrocution, de brûlures et autres blessures.

1. Cet appareil peut être utilisé par des enfants âgés de 8 ans et plus et les personnes ayant des capacités physiques, sensorielles ou mentales, ou un manque d'expérience et de connaissances si elles ont été formées et encadrées pour l'utilisation de cet appareil en toute sécurité et de comprendre la risques impliqués.
2. Les enfants ne doivent pas jouer avec l'appareil.
3. Le nettoyage et la maintenance ne doivent pas être effectués par des enfants sans surveillance.
4. Les enfants de moins de 3 ans doivent rester éloignés à moins qu'ils soient surveillés de façon continue.
5. Les enfants âgés d'au moins 3 ans et de moins de 8 ans doivent seulement allumer / éteindre l'appareil à condition qu'il ait été placé ou installé dans sa position normale de fonctionnement prévu et qu'ils bénéficient d'une surveillance ou d'instruction concernant l'utilisation de l'appareil d'une manière sûre et reconnaissent les risques encourus. Les enfants âgés d'au moins 3 ans et de moins de 8 ans ne doivent pas brancher, régler et nettoyer l'appareil ou d'effectuer l'entretien de l'utilisateur.

6. **ATTENTION - Certaines parties de ce produit peuvent devenir très chaudes et causer des brûlures. Une attention particulière doit être donnée lorsque des enfants ou des enfants vulnérables sont présents.**
7. Si le câble d'alimentation est endommagé, il doit être remplacé par le fabricant, son service après vente ou des personnes de qualification similaire afin d'éviter un danger.
8. **ATTENTION:** Afin d'éviter une surchauffe, ne pas couvrir.
9. L'appareil de chauffage ne doit pas être placé juste en dessous d'une prise de courant.
10. Ne pas utiliser ce chauffage aux alentours d'une baignoire, une douche ou une piscine.
11. Après l'avoir retiré de son emballage, s'assurer que l'appareil est en bon état.
12. Vérifier la tension du réseau. Celle-ci doit correspondre aux spécifications de ce radiateur.
13. Vérifier attentivement le cordon d'alimentation et la fiche avant l'utilisation pour s'assurer qu'ils ne sont pas endommagés.
14. S'assurer que le courant est désactivé avant de débrancher le radiateur. Ne pas toucher la fiche avec les mains humides.
15. Ne pas couvrir le radiateur.
16. Ne pas laisser l'humidité ni la poussière pénétrer dans l'appareil. Ne pas utiliser ce radiateur dans les salles de bains ou les buanderies. Stocker l'appareil dans des endroits secs.
17. Ne pas poser le radiateur sur des surfaces molles comme celles des lits ou canapés.
18. Les enfants ne doivent pas jouer avec le radiateur ni le brancher. Maintenir les enfants à l'écart de l'emballage. Les sacs en polyéthylène peuvent être dangereux.
19. Eviter l'utilisation de câbles de rallonge car ils peuvent causer un risque d'incendie lié à la surchauffe.

20. Utiliser l'appareil uniquement en intérieur.
21. Ne pas laisser traîner le cordon d'alimentation (ex. sur le bord d'une table ou d'un plan de travail) ou le faire passer sous des tapis, de la moquette ou dans des zones très fréquentées dans lesquelles il serait susceptible d'être arraché ou tiré.
22. Ne pas brancher ou débrancher le produit d'une prise de courant avec des mains mouillées.
23. Ne pas exercer de pression sur le cordon d'alimentation lorsque celui-ci est relié au produit, il pourrait s'user et se rompre.
24. Tenir le cordon d'alimentation et le produit à l'écart des surfaces chauffées.
25. Ne pas insérer d'objets quelconques dans le radiateur, ceci pouvant entraîner un choc électrique, un incendie ou endommager le produit.
26. Ne pas utiliser ce produit pour sécher ou chauffer des vêtements, chaussures, tuyaux ou autres éléments.
27. Utiliser le produit dans une zone bien ventilée. Ce radiateur est chaud lors de son fonctionnement. Pour éviter les brûlures, ne pas laisser la peau nue entrer en contact avec une surface chaude. Si fournie, utiliser la poignée pour déplacer ce radiateur. Tenir les matériaux combustibles, tels les coussins, la literie, les vêtements et les rideaux à un minimum de 3 pieds (0,9 mètres) de toutes les extrémités du radiateur.
28. Utiliser le radiateur uniquement de la manière décrite dans le manuel. Toute autre utilisation non-recommandée est susceptible d'entraîner un incendie, un choc électrique ou des blessures.
29. Ne pas faire fonctionner le radiateur avec un cordon ou une prise endommagée. Si le radiateur présente un dysfonctionnement, s'il a fait l'objet d'une chute ou a été endommagé d'une manière quelconque, retourner le produit dans un établissement de réparation en vue d'un

examen, un réglage électrique ou mécanique ou une réparation.

30. L'appareil ne doit pas être mis en marche au moyen d'une prise minuteur externe ou au moyen d'un système de télécommande séparé.
31. Ce chauffage ne peut pas être installé dans un véhicule ou dans une machine.
32. Le carter de protection du rotor ne doit pas être démonté/ouvert pour nettoyer les lames du rotor.
33. Cet appareil n'est pas un jouet.
34. Ne pas immerger l'appareil dans l'eau.
35. Pour éviter tout risque d'incendie ou d'électrocution, ne pas retirer le boîtier.
36. Toute opération de maintenance autre que le nettoyage et la maintenance par l'utilisateur doit uniquement être effectuée par un service de maintenance autorisé.



37. Signifie "NE PAS COUVRIR".

DESCRIPTION DES PIÈCES

1. Sortie d'air
2. Panneau de contrôle
3. Socle
4. Protection de grille et filtre
5. Interrupteur d'alimentation
6. Télécommande

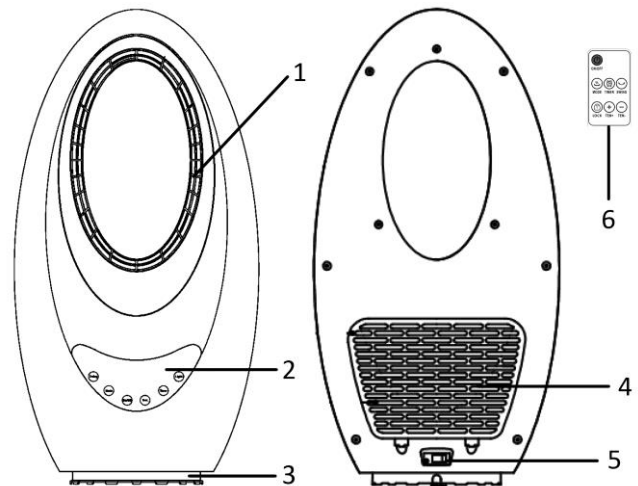

Panneau d'affichage & panneau de commande & télécommande

1. Bouton d'oscillation
2. Bouton de mode
3. Bouton marche/arrêt
4. Bouton de contrôle de la température
5. Bouton du minuteur
6. Bouton de verrouillage
7. Icône du mode de ventilation
8. Icône de chaleur faible
9. Icône de chaleur élevée
10. Icône du minuteur
11. Icône d'oscillation
12. Icône de verrouillage
13. Bouton de contrôle de la température –
14. Bouton de contrôle de la température +

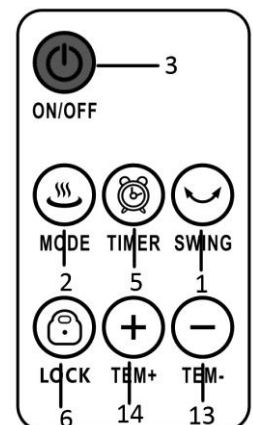
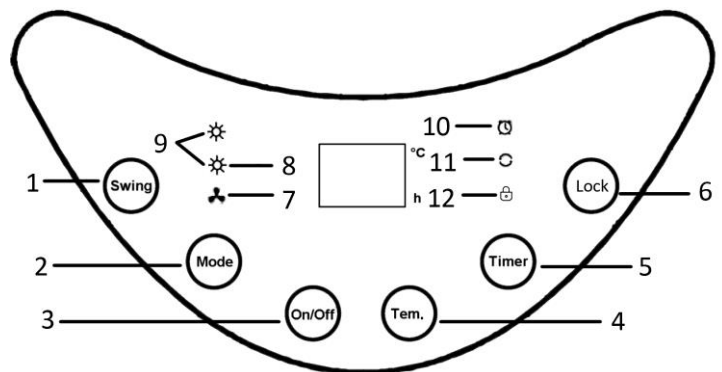

Cet appareil est pourvu d'une télécommande. Une pile CR2025 est fournie dans la télécommande. Avant de commencer à utiliser la télécommande, enlevez la protection plastique de la pile. Avant toute période d'inutilisation prolongée, retirez la pile de la télécommande. Conservez les piles cellulaires hors de portée des enfants.

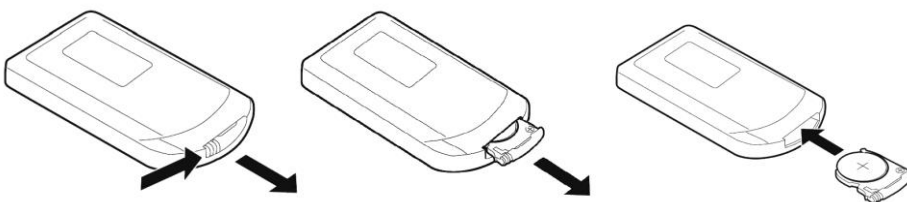

Fonctionnement

Branchez l'appareil sur une prise électrique adaptée. Mettez l'appareil en marche en basculant l'interrupteur d'alimentation en position « I ». Un bip retentit au même moment.

Appuyez sur le bouton « On/Off » situé sur le panneau de contrôle ou la télécommande. L'appareil commence à fonctionner en mode ventilation. L'écran affiche la température ambiante.

Remarque :

- (1) Certaines pièces de ce produit peuvent devenir très chaudes et causer des brûlures. Ne l'utilisez pas dans les zones où de l'essence, de la peinture ou des liquides inflammables sont utilisés ou stockés.
- (2) Le chauffage est conçu pour être utilisé dans des pièces dont la température est supérieure à -20°C.
- (3) Une odeur peut être présente pendant quelques minutes lors de la première utilisation, ou après une

période d'inutilisation. C'est un phénomène normal qui disparaît rapidement.

1. Réglage de la puissance

Appuyez sur le bouton « Mode » pour sélectionner le réglage de la puissance souhaité : Ventilateur (🌀) ; chaleur faible (☀️) ; chaleur élevée (☀️☀️). Le témoin lumineux correspondant s'allume.

2. Réglage de la température

Appuyez sur le bouton « - » ou « + » sur la télécommande ou « Tem. » sur le panneau de contrôle pour régler la température souhaitée. Vous pouvez choisir une température comprise entre 15°C et 40°C. Une fois la température souhaitée réglée, elle clignote pendant quelques secondes, puis la température ambiante s'affiche à nouveau.

Lorsque la température réglée est supérieure de 4°C ou plus à la température ambiante, l'appareil fonctionne en mode chauffage élevé ;

Lorsque la température réglée est supérieure de 2-3°C à la température ambiante, l'appareil fonctionne en mode chauffage faible ;

L'appareil passera automatiquement en mode ventilation une fois que la température ambiante aura atteint la température réglée.

Remarque :

1. Les réglages du mode de fonctionnement et de la température ne peuvent pas coexister ; l'appareil fonctionne selon le dernier réglage effectué.
2. Lors de l'utilisation, si aucune opération n'est effectuée dans les cinq minutes, le panneau d'affichage et les témoins lumineux s'éteignent. Appuyez sur n'importe quel bouton pour réactiver l'appareil.

3. Réglage de la minuterie

Appuyez sur le bouton « Timer » pour régler la durée de fonctionnement souhaitée : 00 (arrêt) → 01 (1h) → 02 (2h) → ... → 12 (12h) → 00 (arrêt) → L'icône du minuteur s'allume. Une fois le temps réglé écoulé, l'appareil s'arrête et se met en mode veille.

4. Oscillation

Appuyez sur le bouton « Swing », l'appareil commence à osciller horizontalement. L'icône d'oscillation s'allume. Appuyez à nouveau sur le bouton et l'oscillation s'arrête.

5. Arrêt

Appuyez à nouveau sur le bouton « marche/arrêt » pour éteindre l'appareil. L'air froid continuera à s'échapper pendant encore 30 secondes afin de protéger et d'améliorer la durée de vie de l'appareil. Éteignez l'interrupteur principal et débranchez le cordon d'alimentation de la prise.

DISPOSITIF DE SÉCURITÉ :

- L'appareil est doté d'un dispositif de protection contre la surchauffe. Un système de limitation de la température à l'intérieur de l'appareil coupera automatiquement l'alimentation de l'élément chauffant tandis que le ventilateur continuera de fonctionner pour refroidir l'appareil. L'appareil peut redémarrer lorsque les conditions normales et la température requise pour qu'il fonctionne ont été rétablies. Identifiez les causes de cette surchauffe pour éviter que cela ne se reproduise.
- Cet appareil est équipé d'un dispositif de sécurité anti-basculement. Pour des raisons de sécurité, cet appareil coupera son alimentation électrique s'il est positionné sur une surface instable ou inégale ou s'il est renversé par inadvertance.

NETTOYAGE ET ENTRETIEN

- Avant d'entretenir l'appareil, débranchez-le de la prise électrique et attendez qu'il ait complètement refroidi.
- Essuyez les surfaces de l'appareil avec un chiffon doux pour enlever les poussières.
- N'utilisez pas d'essence, de diluant, ni aucun autre nettoyeur abrasif pour nettoyer l'appareil, car ils risquent d'endommager les surfaces de l'appareil.
- S'il y a trop de poussière ou de saleté sur la protection de grille et le filtre ; démontez-les et nettoyez-les dans l'eau. Séchez-les bien avant de les remettre en place.
- Vérifiez que l'appareil a refroidi et séché avant de l'emballer. Rangez-le dans un endroit sec et aéré.

DONNÉES TECHNIQUES

Tension d'opération: 220-240V ~ 50-60Hz

Consommation énergétique: 2000W

GARANTIE ET SERVICE APRÈS-VENTE

Nos appareils sont soumis à un contrôle de qualité strict avant d'être livrés. Si l'appareil a toutefois été endommagé lors de la production ou du transport en dépit des soins que nous lui donnons, retournez l'appareil au vendeur. En plus des droits juridiques, le client a la possibilité dans les limites de la garantie de déposer les réclamations suivantes:

Nous offrons une garantie de 2 ans pour l'appareil acheté à partir de la date de vente. Les défauts dus à une utilisation non conforme de l'appareil et les dommages dus à une intervention ou réparation faite par une tierce personne ou dus à l'installation de pièces qui ne sont pas d'origine ne sont pas couverts par cette garantie. Conservez toujours votre reçu, car sans celui-ci vous ne pourrez réclamer aucune sorte de garantie. Les dommages causés par le non respect des instructions de ce manuel rendront la garantie caduque, Nous décline toute responsabilité en cas de dommages indirects. Nous décline toute responsabilité en cas de dégâts matériels ou de dommages corporels causés par une utilisation inappropriée ou si les instructions de sécurité n'ont pas été convenablement observées. Si les accessoires sont endommagés, cela ne signifie pas que toute la machine sera remplacée gratuitement. Dans de tels cas, veuillez contacter notre assistance. Des pièces brisées en verre ou en plastique sont toujours sujettes à des frais. Les défauts des consommables ou des pièces susceptibles de s'user, ainsi que le nettoyage, l'entretien ou la réparation desdites pièces ne sont pas couverts par la garantie et doivent donc être payés.

APPAREIL RESPECTUEUX DE L'ENVIRONNEMENT



Recyclage – Directive européenne 2012/19/EU

Ce symbole indique que le produit ne doit pas être jeté avec les ordures ménagères. Afin d'éviter toute nuisance possible pour l'environnement et la santé humaine causée par les déchets non contrôlés, recyclez ce produit de manière responsable afin de contribuer à la réutilisation des ressources matérielles. Pour retourner votre appareil usagé, utilisez les systèmes de collecte et de retour ou contactez le distributeur auprès duquel le produit a été acheté. Il pourra reprendre ce produit pour qu'il soit recyclé d'une manière respectueuse de l'environnement.



LA BATTERIE DOIT ÊTRE RECYCLÉE OU MISE AU REBUT D'UNE MANIÈRE APPROPRIÉE. NE

PAS OUVRIR. NE PAS JETER DANS UN FEU ET NE PAS COURT-CIRCUITER.

Fabriqué par: Emerio Deutschland GmbH

Lerchenweg 3, 40789 Monheim am Rhein, Deutschland

Informations ERP (FR)

Fournisseur : Emerio Deutschland GmbH
 Lerchenweg 3
 40789 Monheim am Rhein
 Deutschland

Déclare que le produit désigné ci-dessous :

Exigences d'informations applicables aux dispositifs de chauffage décentralisés électriques

Référence(s) du modèle :					
Caractéristique	Symbole	Valeur	Unité	Caractéristique	Unité
Puissance thermique				Type d'apport de chaleur, pour les dispositifs de chauffage décentralisés électriques à accumulation uniquement (sélectionner un seul type)	
Puissance thermique nominale	P_{nom}	2.0	kW	Contrôle thermique manuel de la charge avec thermostat intégré.	Non applicable
Puissance thermique minimale (indicative)	P_{min}	1.0	kW	Contrôle thermique manuel de la charge avec réception d'informations sur la température de la pièce et/ou extérieure.	Non applicable
Puissance thermique maximale continue	$P_{max,c}$	2.0	kW	Contrôle thermique électronique de la charge avec réception d'informations sur la température de la pièce et/ou extérieure.	Non applicable
Consommation d'électricité auxiliaire				Puissance thermique réglable par ventilateur	Non applicable
À la puissance thermique nominale	$e_{l_{max}}$	2.09	kW	Type de contrôle de la puissance thermique/de la température de la pièce (sélectionner un seul type)	
À la puissance thermique minimale	$e_{l_{min}}$	0.89	kW	Contrôle de la puissance thermique à un palier, pas de contrôle de la température de la pièce.	Non
En mode veille	$e_{l_{SB}}$	0.329	kW	Contrôle à deux ou plusieurs paliers manuels, pas de contrôle de la température de la pièce.	Non
				Contrôle de la température de la pièce avec thermostat mécanique.	Non
				Contrôle électronique de la température de la pièce.	Oui
				Contrôle électronique de la température de la pièce et	Non

				programmeur journalier.	
				Contrôle électronique de la température de la pièce et programmeur hebdomadaire.	Non
				Autres options de contrôle (sélectionner une ou plusieurs options)	
				Contrôle de la température de la pièce, avec détecteur de présence.	Non
				Contrôle de la température de la pièce, avec détecteur de fenêtre ouverte.	Non
				Option contrôle à distance	Non
				Contrôle adaptatif de l'activation	Non
				Limitation de la durée d'activation	Non
				Capteur à globe noir	Non
Coordonnées de contact	Emerio Deutschland GmbH Lerchenweg 3 40789 Monheim am Rhein Deutschland				

Satisfait aux exigences des Directives du Conseil :

Règlement (UE) n° 2015/1188 de la Commission du 28 avril 2015 et amendé par le règlement (UE) n° 2016/2282 de la Commission portant application de la directive 2009/125/CE du Parlement européen et du Conseil en ce qui concerne les exigences d'écoconception des dispositifs de chauffage décentralisés.

En ce qui concerne les informations pour les consommateurs sur comment installer, utiliser et entretenir le produit, les informations DEEE, consultez le manuel d'instruction fourni avec l'emballage.

Van harte bedankt voor de aankoop van ons product. Gelieve deze handleiding en instructies aandachtig te lezen alvorens gebruik, om er zeker van te zijn dat u het product correct gebruikt.

Dit product is alleen geschikt voor gebruik in goed geïsoleerde ruimtes of occasioneel gebruik.

BELANGRIJKE INSTRUCTIES

Als u elektrische toestellen gebruikt, dient u altijd de basisvoorzorgsmaatregelen op te volgen om het risico op brand, elektrische schokken, brandwonden en andere verwondingen te verkleinen.

1. Dit toestel mag gebruikt worden door kinderen vanaf de leeftijd van 8 jaar en door personen met verminderde fysieke, zintuiglijke of mentale capaciteiten of met gebrek aan ervaring of kennis, indien zij onder het toezicht staan of gebruiksinstructies voor het veilig gebruik van dit toestel gekregen hebben en de mogelijke gevaren begrijpen.
2. Kinderen mogen niet met dit toestel spelen.
3. Kinderen die niet onder toezicht staan, mogen dit apparaat niet reinigen of onderhouden.
4. Kinderen onder de 3 jaar op afstand houden tenzij ze constant onder toezicht staan.
5. Kinderen tussen de 3 en 8 jaar mogen het apparaat uitsluitend in-/uitschakelen op voorwaarde dat het op zijn bedoelde normale bedrijfspositie werd geplaatst of geïnstalleerd en dat ze onder toezicht staan of instructies kregen met betrekking tot het veilig gebruik van het apparaat en de betrokken gevaren begrijpen. Kinderen tussen de 3 en 8 jaar mogen het apparaat niet met de

contactdoos verbinden, afstellen of reinigen en geen onderhoudswerken uitvoeren.

6. **PAS OP – Sommige onderdelen van dit product kunnen heel warm worden en brandworden veroorzaken. Wees bijzonder voorzichtig als er kinderen en kwetsbare personen aanwezig zijn.**
7. Als het stroomsnoer beschadigd is, dan moet het vervangen worden door de fabrikant, diens dealer of een gekwalificeerde technicus om risico's te voorkomen.
8. Bedek de verw warmer niet, om oververhitting te vermijden.
9. Het verwarmingstoestel mag niet onmiddellijk onder een stopcontact worden gebruikt.
10. Gebruik de verw warmer niet in de directe nabijheid van een douche of een zwembad.
11. Vergewis u ervan dat het product in goede staat is, nadat u het uit de verpakking genomen heeft.
12. Controleer de spanning van uw stopcontact. Het dient overeen te komen met de specificatie van deze verw warmer.
13. Controleer het voedingssnoer en de stekker zorgvuldig, om u ervan te verzekeren dat ze niet beschadigd zijn.
14. Zorg ervoor dat het toestel uitgeschakeld is, alvorens de stekker van de verw warmer uit het stopcontact te halen. Raak de stekker niet aan met natte handen.
15. De verwarming nooit bedekken.
16. Laat geen vocht of stof in het apparaat terechtkomen. Gebruik deze verwarming niet in bad- of waskamers. Berg het apparaat op een droge plek op.
17. Plaats de verwarming niet op zachte oppervlaktes zoals een bed of sofa.
18. Laat kinderen niet met de verwarming spelen of de stekker in het stopcontact steken. Houd de verpakking buiten bereik van kinderen, polyethyleen zakken kunnen gevaarlijk zijn.
19. Gebruik geen verlengsnoeren, omdat deze een risico op brand vormen wegens oververhitting.

20. Dit apparaat is uitsluitend bestemd voor binnenshuis gebruik.
21. Laat het voedings snoer niet hangen (bijv. over de rand van een tafel of werkoppervlak) of leg/routeer het voedings snoer niet onder matten, tapijten of op drukke plaatsen waar er over gevallen of aan getrokken kan worden.
22. Zorg ervoor dat uw handen altijd droog zijn bij het invoeren en uittrekken van de stekker van het product in en uit het elektrisch stopcontact.
23. Voer geen druk uit op het voedings snoer op de plaats waar het verbonden is met het product, aangezien het voedings snoer kan beginnen ontrafelen en breken.
24. Hou het voedings snoer en het product altijd weg van verwarmde oppervlakken.
25. Voer geen voorwerpen in in de verwarmder, aangezien dit elektrische schokken, brand of beschadiging aan het product kan veroorzaken.
26. Gebruik dit product niet om kledij, schoenen, pijpen of andere voorwerpen te drogen of op te warmen.
27. Gebruik het product in een voldoende geventileerde ruimte. Aangezien deze verwarmder heet wordt tijdens gebruik, verplaats het product aan het handvat, indien bijgeleverd, om brandwonden te vermijden en zorg ervoor dat uw blote huid nooit in aanraking komt met de hete oppervlakken. Hou brandbare materialen, zoals meubelkussens, bedlinnen, papier, kledij en gordijnen op een afstand van tenminste 3 feet (0.9 meter) van alle zijdes van de verwarmder.
28. Gebruik deze verwarmder enkel zoals beschreven in deze handleiding. Ander gebruik, dat niet aanbevolen is door de producent, kan brand, elektrische schokken en persoonlijke verwondingen veroorzaken.
29. Gebruik de verwarmder niet als het voedings snoer of de stekker ervan beschadigd is. Als de verwarmder niet naar

behoren werkt, if als hij gevallen is of beschadigd is op een andere manier, gelieve het product naar een hersteldienst te brengen voor controle, elektrische of mechanische aanpassingen of herstel.

30. Het apparaat dient niet bediend te worden door middel van een externe tijdschakelaar of door middel van een apart systeem met afstandsbediening.
31. Dit apparaat is niet geschikt om in te bouwen in voertuigen en machines.
32. Het beschermingsrooster van mag niet gedemonteerd/geopend worden om de ventilator schoon te maken.
33. Dit toestel is geen speelgoed.
34. Dompel het toestel niet onder in water.
35. Verwijder de behuizing niet van het toestel, om brand of elektrische schokken te vermijden.
36. Herstellingen, behalve reiniging en onderhoud door de gebruiker, mogen enkel uitgevoerd te worden door geautoriseerd onderhoudspersoneel.



37.  betekent "NIET BEDEKKEN".

BESCHRIJVING VAN DE ONDERDELEN

1. Luchtuitlaat
2. Bedieningspaneel
3. Voetstuk
4. Rooster en filter
5. Aan/uit-schakelaar
6. Afstandsbediening

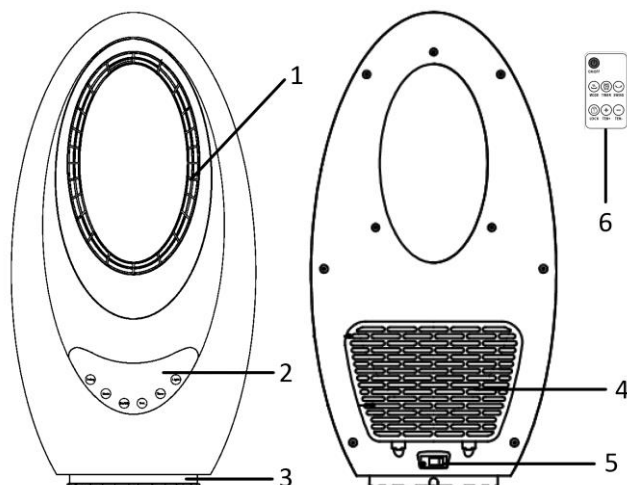
**Scherm, bedieningspaneel en afstandsbediening**

1. Oscillatieknop
2. Modusknop
3. Aan/uit-knop
4. Temperatuurregelaar
5. Timer knop
6. Vergrendelingsknop
7. Ventilatormodusknop
8. Lage warmte-pictogram
9. Hoge warmte-pictogram
10. Timer-pictogram
11. Oscillatie-pictogram
12. Slot-pictogram
13. Temperatuurregelknop -
14. Temperatuurregelknop +

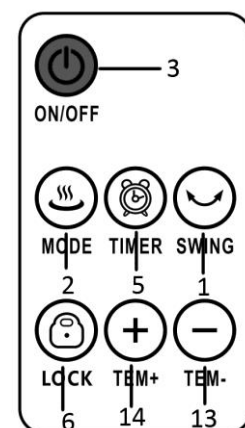
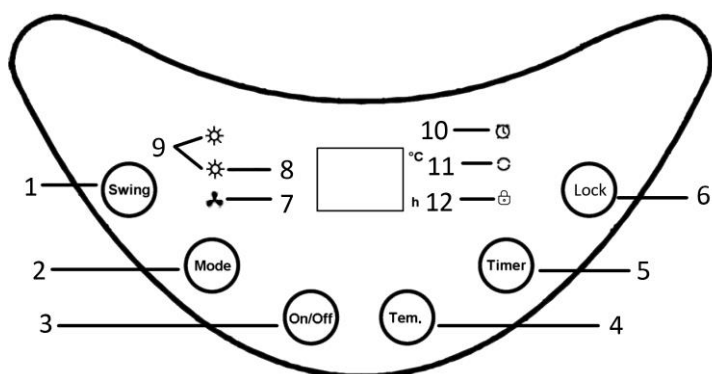

Dit toestel is voorzien van een afstandsbediening. De afstandsbediening is reeds uitgerust met één CR2025 batterij. Voordat de afstandsbediening wordt gebruikt, verwijder de plastic bescherming van de batterij. Als u denkt de afstandsbediening langere tijd niet te gebruiken, haal de batterij uit. Knoopcel batterijen buiten bereik van kleine kinderen houden.

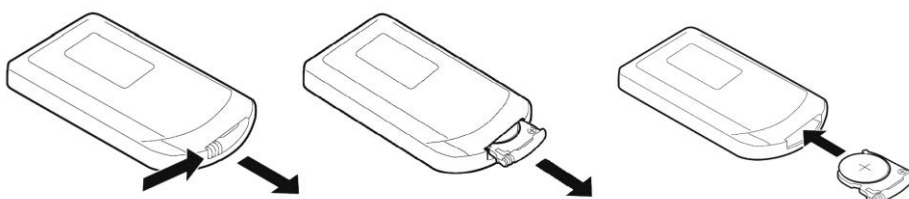
**Werking**

Steek de stekker van het apparaat in een gepast stopcontact. Stel de hoofdschakelaar in op de positie "I" om het apparaat in te schakelen. U hoort tevens een geluidssignaal.



Druk op de AAN/UIT-knop van het bedieningspaneel of de afstandsbediening en het apparaat werkt in de ventilatormodus. Het scherm geeft de huidige kamertemperatuur weer.

Opmerking:

- (1) Sommige onderdelen van dit apparaat kunnen zeer heet worden en brandwonden veroorzaken. Gebruik het niet in een ruimte waar benzine, verf of een brandbare vloeistof wordt gebruikt of is opgeslagen.
- (2) Het verwarmingstoestel is ontworpen om te worden gebruikt bij een temperatuur boven -20°C.

(3) Bij ingebruikname of na een lange opslagperiode is het mogelijk dat u de eerste minuten na inschakeling een geur waarneemt. Dit is normaal en verdwijnt snel.

1. Vermogensinstelling

Druk op de "Modus" knop om uw gewenste vermogensinstelling te selecteren: Ventilator (); Lage warmte (); Hoge warmte (). Het overeenkomstig controlelampje brandt.

2. De Temperatuur instellen

Druk op de "-" or "+" knop op de afstandsbediening of "Tem." op het bedieningspaneel om de gewenste temperatuur in te stellen U kunt kiezen tussen 15°C en 40°C. Na het instellen van uw gewenste temperatuur, knippert het enkele seconden en dan wordt de kamertemperatuur opnieuw weergegeven.

Wanneer de ingestelde temperatuur 4 °C (of meer) hoger dan de kamertemperatuur is, dan werkt het apparaat in de hoge verwarmingsmodus;

Wanneer de ingestelde temperatuur 2-3 °C hoger dan de kamertemperatuur is, dan werkt het apparaat in de lage verwarmingsmodus;

Het apparaat schakelt automatisch naar de ventilatormodus zodra de kamertemperatuur de ingestelde temperatuur heeft bereikt.

Opmerking:

- (1) Het is niet mogelijk om de vermogenstand en temperatuur tegelijkertijd in te stellen, het apparaat werkt altijd op de laatste instelling.
- (2) Als er tijdens de werking een inactiviteit van vijf minuten is, doven het display en de controlelampjes. Druk op een willekeurige knop om het apparaat te activeren.

3. Timer instellen

Druk herhaaldelijk op de "Timer" knop om uw gewenste werkingstijd in te stellen: 00 (uit) → 01 (1u) → 02 (2u) → ... → 12 (12u) → 00 (uit) → Het timer-pictogram is verlicht. Na het verstrijken van de ingestelde tijd, wordt het apparaat uitgeschakeld en gaat het in stand-by.

4. Oscillatie

Druk op de oscillatieknop en het apparaat oscilleert in een horizontale richting. Het oscillatie-pictogram is verlicht. Druk opnieuw op de knop om de oscillatiefunctie te stoppen.

5. Uitschakelen

Druk opnieuw op de "Aan/uit"-knop om het apparaat uit te schakelen. Er wordt nog ongeveer 30 seconden koude lucht geblazen voor een langere levensduur van het product. Schakel de hoofdschakelaar uit en haal de stekker uit het stopcontact.

VEILIGHEIDSSYSTEEM:

- Het apparaat bevat een beveiligingsmechanisme tegen oververhitting. Een temperatuurbegrenzingsstelsel binnenin het apparaat zal de stroom van het verwarmingselement automatisch afsluiten terwijl de ventilator verder draait om het apparaat af te koelen. Het apparaat kan opnieuw worden gebruikt wanneer de werkingsomstandigheden en temperatuur opnieuw normaal zijn. Identificeer de oorzaak van deze oververhitting om dit in de toekomst te vermijden.
- Deze verwarmers is uitgerust met een kantelbeschermingsstelsel. Omwille van veiligheidsredenen zal de eenheid automatisch de stroom uitschakelen als het op een onstabiel of oneffen oppervlak wordt geplaatst of per ongeluk wordt gekanteld.

REINIGING EN ONDERHOUD

- Voordat u het apparaat een onderhoudsbeurt geeft, trekt u de stekker uit en zorgt u ervoor dat de verwarming volledig afgekoeld is.
- Gebruik een zachte doek om het stof op het oppervlak van het apparaat weg te vegen.
- Gebruik geen benzine, verdunner of andere schurende reinigingsmiddelen om het apparaat schoon te maken, aangezien deze het oppervlak van het apparaat kunnen beschadigen.
- Als er te veel stof of vuil op het rooster en de filter aanwezig is, verwijder ze en maak schoon met water. Veeg grondig droog voordat u ze opnieuw op het apparaat aanbrengt.
- Zorg dat het apparaat afgekoeld en gedroogd is voordat u het verpakt. Bewaar het op een droge en goed geventileerde plaats.

TECHNISCHE GEGEVENS

Bedrijfsspanning: 220-240V ~ 50-60Hz

Stroomverbruik: 2000W

GARANTIE EN KLANTENSERVICE

Vóór de levering worden onze apparaten streng gecontroleerd. Indien het toestel ondanks alle zorg bij de productie of tijdens het transport beschadigd werd, moet u het naar de handelaar terugbrengen. Naast het wettelijke recht op waarborg heeft de klant recht op de volgende garantieclaim:

Wij geven een garantie van 2 jaar op het toestel, te beginnen met de koopdatum. Indien u een defect product heeft, kunt u rechtstreeks terug gaan naar het aankooppunt.

Gebreken die het gevolg zijn van ondeskundig gebruik van het toestel, fouten tijdens ingrepen en reparaties door derden of door de inbouw van vreemde onderdelen, vallen niet onder deze garantie. Bewaar altijd uw aankoopnota, zonder aankoopnota kunt u geen aanspraak maken op enige vorm van garantie. Bij schade veroorzaakt door het niet opvolgen van de gebruiksaanwijzing vervalt het recht op garantie. Voor vervolgschade die hieruit ontstaat kunnen wij niet verantwoordelijk gehouden worden. Voor materiële schade of persoonlijk letsel veroorzaakt door ondeskundig gebruik of het niet opvolgen van de veiligheidsvoorschriften zijn wij niet aansprakelijk. In dergelijke gevallen vervalt iedere aanspraak op garantie. Schade aan accessoires of onderdelen betekend niet dat het gehele apparaat zal worden vervangen. Afgebroken glazen of kunststof onderdelen of accessoires vallen niet onder de garantie en zullen tegen vergoeding vervangen kunnen worden. Defecten aan hulpstukken of aan slijtage onderhevige onderdelen, alsmede reiniging, onderhoud of de vervanging van slijtende delen vallen niet onder de garantie en zullen dus in rekening gebracht worden.

MILIEUVRIENDELIJKE AFVALVERWERKING



Recycling – Europese Richtlijn 2012/19/EU

Deze markering betekent dat dit product niet samen met ander huishoudelijk afval mag worden afgedankt. Om het milieu en de volksgezondheid niet in gevaar te brengen en het hergebruik van grondstoffen te bevorderen, moet dit product op verantwoordelijke wijze worden afgevoerd. Lever

verbruikte apparatuur a.u.b. in bij de hiervoor bestemde inzamelpunten of bij de winkel waar het product was aangeschaft. Zij zullen dit product accepteren voor milieuvriendelijke afvalverwerking.



RECYCLE OF GOOI DE BATTERIJ OP EEN JUISTE MANIER WEG. NIET OPENEN. NIET IN VUUR

GOOIEN OF KORTSLUITEN.

Geproduceerd door: Emerio Deutschland GmbH

Lerchenweg 3, 40789 Monheim am Rhein, Deutschland

ERP-informatie (NL)

Leverancier: Emerio Deutschland GmbH
 Lerchenweg 3
 40789 Monheim am Rhein
 Deutschland

Verklaart dat onderstaand vermeld product:

Informatie-eisen voor elektrische toestellen voor lokale ruimteverwarming

Modelidentificator(en):					
Item	Symbol	Waarde	Eenheid	Item	Eenheid
Warmteafgifte				Type van warmtetoevoer, alleen voor elektrische opslagtoestellen voor lokale ruimteverwarming (selecteer één)	
Nominale warmteafgifte	P_{nom}	2.0	kW	handmatige sturing van de warmteopslag, met geïntegreerde thermostaat	Niet van toepassing
Minimale warmteafgifte (indicatief)	P_{min}	1.0	kW	handmatige sturing van de warmteopslag, met kamer-en/of buitentemperatuurfeedback	Niet van toepassing
Maximale continue warmteafgifte	$P_{max,c}$	2.0	kW	elektronische sturing van de warmteopslag, met kamer-en/of buitentemperatuurfeedback	Niet van toepassing
Supplementair elektriciteits-verbruik				door een ventilator bijgestane warmteafgifte	Niet van toepassing
bij nominale warmteafgifte	$e_{l_{max}}$	2.09	kW	Type van sturing van de warmteafgifte/kamertemperatuur (selecteer één)	
bij minimale warmteafgifte	$e_{l_{min}}$	0.89	kW	eentrapswarmteafgifte en geen sturing van de kamertemperatuur	Nee
In stand-by	$e_{l_{SB}}$	0.329	kW	Twee of meer handmatig in te stellen trappen, geen temperatuursturing	Nee
				met mechanische sturing van de kamertemperatuur door thermostaat	Nee
				met elektronische sturing van de kamertemperatuur	Ja
				elektronische sturing van de kamertemperatuur plus	Nee

				dagtimer	
				elektronische sturing van de kamertemperatuur plus weektimer	Nee
				Andere sturingsopties (meerdere keuzes mogelijk)	
				sturing van de kamertemperatuur, met aanwezigheidsdetectie	Nee
				sturing van de kamertemperatuur, met open vensterdetectie	Nee
				met optie van afstandsbediening	Nee
				met adaptieve sturing van de start	Nee
				met beperking van de werkingstijd	Nee
				met black-bulbsensor	Nee
Contactgegevens	Emerio Deutschland GmbH Lerchenweg 3 40789 Monheim am Rhein Deutschland				

Volvoet aan de eisen van de Richtlijnen van de raad:

VERORDENING (EU) Nr. 2015/1188 VAN DE COMMISSIE van 28 april 2015 en VERORDENING TOT WIJZIGING (EU) 2016/2282 VAN DE COMMISSIE ter uitvoering van Richtlijn 2009/125/EU van het Europees Parlement en de Raad betreffende de eisen inzake het ecologisch ontwerp voor toestellen voor lokale ruimteverwarming

Voor informatie voor de consument over de installatie, de werking en het onderhoud van het product en de AEEA-informatie, raadpleeg de gebruiksaanwijzing die zich in de verpakking bevindt.

Bardzo dziękujemy za zakup naszych produktów. Aby zagwarantować prawidłowe użytkowanie, przed użyciem prosimy uważnie przeczytać niniejszy podręcznik i instrukcję.

Produkt ten jest przeznaczony tylko do pomieszczeń z dobrą wentylacją lub do okazjonalnego stosowania.

WAŻNE INSTRUKCJE

Podczas używania urządzeń elektrycznych, aby zmniejszyć ryzyko pożaru, porażenia prądem, oparzeń i innych urazów, należy zawsze przestrzegać podstawowych zasad bezpieczeństwa.

1. Pod warunkiem zapewnienia odpowiedniego nadzoru, pouczenia na temat bezpiecznej obsługi i dopilnowania zrozumienia zagrożeń, urządzenie może być używane przez dzieci w wieku od lat 8, osoby o ograniczeniach fizycznych, czuciowych lub psychicznych, a także osoby, którym brak jest doświadczenia lub wiedzy.
2. Dzieci nie powinny bawić się urządzeniem.
3. Dzieci nie mogą bez nadzoru wykonywać czynności związanych z czyszczeniem i konserwacją.
4. Dzieci w wieku poniżej 3 lat należy trzymać z daleka, chyba że będą one cały czas pilnowane.
5. Dzieci w wieku od 3 do 8 lat mogą tylko włączać/wyłączać urządzenie, przy czym dopuszcza się to pod warunkiem, że urządzenie jest umieszczone lub zainstalowane w normalnej zamierzonej pozycji działania oraz że dzieci są pilnowane lub zostały pouczone na temat bezpiecznego używania urządzenia i rozumieją występujące zagrożenia. Dzieci w wieku od 3 do 8 lat nie powinny wkładać wtyczki do kontaktu, nastawiać urządzenia, czyścić go, ani wykonywać przy nim czynności konserwacyjnych.

6. **UWAGA — Niektóre części produktu mogą być bardzo gorące i mogą spowodować oparzenia. Szczególną uwagę należy zachować w obecności dzieci i osób starszych.**
7. Jeżeli kabel zasilający zostanie uszkodzony, aby uniknąć niebezpiecznych sytuacji, należy go wymienić. Wymiany powinien dokonać producent, przedstawiciel jego serwisu lub inne osoby o podobnych kwalifikacjach.
8. **OSTRZEŻENIE:** Aby uniknąć przegrzania, grzejnika nie należy przykrywać.
9. Grzejnika nie wolno umieszczać bezpośrednio pod kontaktem.
10. Grzejnika nie należy używać w bezpośrednim sąsiedztwie wanny, prysznicza lub basenu.
11. Wyjmij urządzenie z opakowania i upewnij się, że nie jest uszkodzone.
12. Sprawdź, czy napięcie w Twoim domu odpowiada napięciu oznaczonemu na grzejniku.
13. Sprawdź przed użyciem, czy przewód zasilający i wtyczka nie są uszkodzone.
14. Upewnij się, że zasilanie jest wyłączone przed odłączeniem grzejnika z sieci. Nie należy dotykać wtyczki mokrymi rękoma.
15. Nie przykrywaj grzejnika.
16. Uważaj, by wilgoć i pył nie dostały się do urządzenia. Nie używaj grzejnika w łazience ani suszarce. Przechowuj urządzenie w suchym miejscu.
17. Grzejnika nie należy ustawiać na miękkich powierzchniach takich jak łóżka lub sofy.
18. Dzieci nie powinny bawić się ani włączać urządzenia. Nie pozwalaj dzieciom zbliżać się do opakowania. Torebki polietylenowe mogą być niebezpieczne.
19. Nie używaj przedłużaczy, gdyż mogą spowodować pożar na skutek przegrzania.
20. Wyłącznie do użytku w zamkniętych pomieszczeniach.
21. Uważaj, by przewód zasilający nie zwisał (np. z krawędzi stołu lub blatu) i nie umieszczaj go pod chodnikami,

- dywanami lub w miejscu dużego ruchu, gdzie można się o niego potknąć lub pociągnąć.
22. Nie należy mokrą ręką wkładać wtyczki urządzenia do kontaktu lub wyjmować jej z niego.
 23. Nie naciskaj na przewód w miejscu, w którym jest podłączony do urządzenia, gdyż może to spowodować jego strzępienie lub uszkodzenie.
 24. Umieszczaj przewód i produkt z dala od rozgrzanych powierzchni.
 25. Nie wkładaj żadnych przedmiotów do grzejnika, gdyż może to spowodować porażenie prądem, pożar lub uszkodzić urządzenie.
 26. Urządzenia nie należy używać do suszenia lub ogrzewania ubrań, butów, rur lub jakichkolwiek innych przedmiotów.
 27. Używaj urządzenia w dobrze wietrzonych pomieszczeniach. Podczas używania grzejnik jest ciepły. Nie dotykaj jego rozgrzanych powierzchni. Użyj uchwytu, jeśli jest w zestawie, do przenoszenia grzejnika. Materiały łatwopalne, takie jak poduszki, pościel, papier, ubrania oraz zasłony powinny się znajdować w odległości co najmniej 0.9 m wokół grzejnika.
 28. Używaj grzejnika w sposób opisany w instrukcji. Nie należy używać grzejnika w sposób niezalecany przez producenta, gdyż może to spowodować porażenie prądem lub obrażenia.
 29. Nie używaj grzejnika z uszkodzonym przewodem lub wtyczką. Jeśli grzejnik nie działa właściwie lub został upuszczony lub uszkodzony w jakikolwiek inny sposób, zanieść urządzenie do punktu serwisowego w celu kontroli, regulacji mechanicznej lub elektrycznej lub naprawy.
 30. Urządzenie nie powinno być obsługiwane za pomocą zewnętrznego minutnika lub oddzielnego zdalnego systemu, który nie jest załączony do urządzenia.
 31. Urządzenie grzewcze nie nadaje się do montażu w pojazdach lub maszynach.

32. Osłony śmigła wentylatora nie należy zdejmować/otwierać w celu wyczyszczenia łopatek śmigła.
33. To urządzenie nie jest zabawką.
34. Nie zanurzaj w wodzie.
35. Aby uniknąć ryzyka pożaru lub porażenia prądem, nie należy zdejmować obudowy.
36. Wszelkie naprawy (poza konserwacją i czyszczeniem) powinny być wykonane wyłącznie przez upoważniony punkt serwisowy.



37. Oznacza „NIE ZAKRYWAĆ”.

OPIS CZĘŚCI

1. Wylot powietrza
2. Panel sterowania
3. Podstawa
4. Kratka osłony i filtr
5. Przełącznik zasilania
6. Pilot

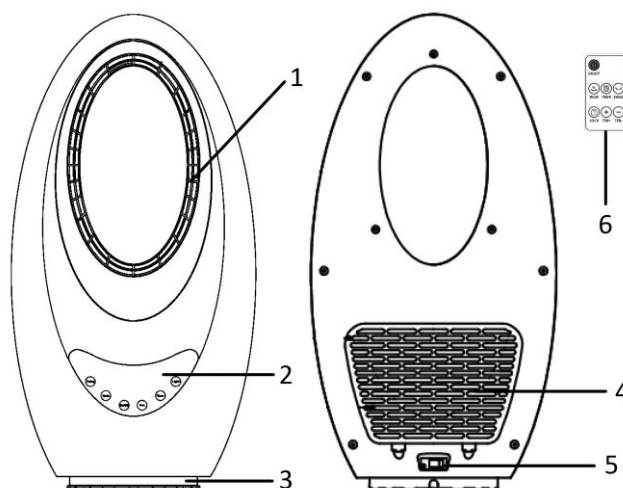

Panel wyświetlacza i panel sterowania i pilot

1. Przycisk oscylacji
2. Przycisk trybu
3. Przycisk włączania/wyłączania
4. Przycisk kontroli temperatury
5. Przycisk zegara
6. Przycisk blokujący
7. Ikona trybu wentylatora
8. Ikona słabego ogrzewania
9. Ikona dużego ogrzewania
10. Ikona minutnika
11. Ikona oscylacji
12. Ikona blokady
13. Przycisk kontroli temperatury -
14. Przycisk kontroli temperatury +

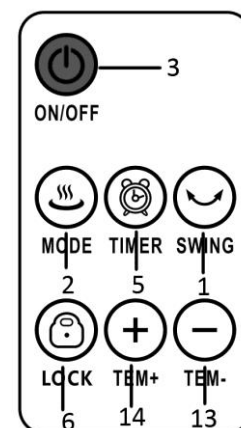
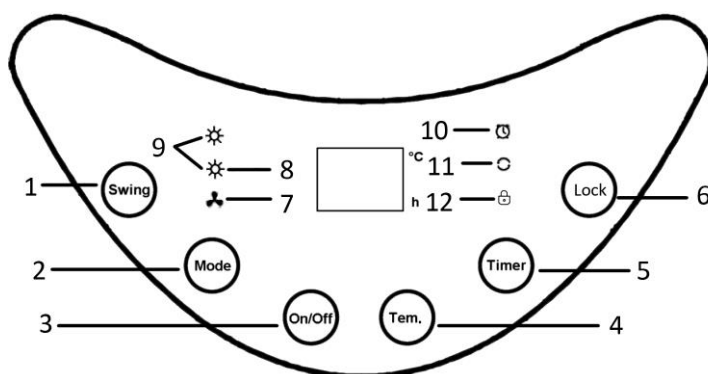

To urządzenie jest sterowane pilotem. Z pilotem dostarczona jest jedna bateria CR2025. Przed rozpoczęciem używania pilota, z baterii należy usunąć plastikową folię zabezpieczającą. Jeżeli urządzenie nie będzie przez dłuższy czas używane, z pilota należy wyjąć baterię. Baterie guzikowe należy chronić przed małymi dziećmi.

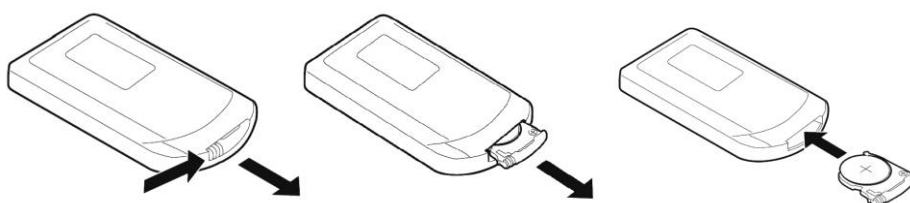

Użytkowanie





Podłączyć urządzenie do odpowiedniego kontaktu elektrycznego. Aby włączyć urządzenie, wystarczy nacisnąć główny przełącznik zasilania i ustawić go w pozycji „I”. W międzyczasie rozlegnie się sygnał dźwiękowy. Wciśnięcie włącznika na panelu sterowania lub w pilocie spowoduje włączenie się urządzenia w trybie wentylatora. Ekran wyświetli temperaturę pomieszczenia.

Uwaga:

- (1) Niektóre części produktu mogą być bardzo gorące i mogą spowodować oparzenia. Nie używać w miejscach, w których są używane lub przechowywane paliwo, farby lub jakiegokolwiek łatwopalne płyny.
- (2) Grzejnik zaprojektowano do używania w temperaturze powyżej -20°C.
- (3) Przez pierwszych kilka minut początkowego użytkowania lub po dłuższym okresie przechowywania może

się pojawić lekki zapach spalenizny. Zjawisko to jest normalne i szybko ustąpi.

1. Ustawienie mocy

Wciśnij przycisk "Tryb", aby wybrać żądane ustawienie zasilania: Wentylator (); Słabe ogrzewanie (); Duże ogrzewanie ( ). Zaświeci się odpowiednia kontrolka świetlna.

2. Nastawianie temperatury

Aby ustawić żądaną temperaturę, należy nacisnąć przycisk „-” lub „+” w pilocie lub przycisk „Tem.” na panelu sterowania. Temperaturę można wybrać w przedziale od 15°C do 40°C. Gdy użytkownik ustawi żądaną temperaturę, będzie ona przez kilka sekund migać, a potem wyświetli ponownie temperaturę w pomieszczeniu.

Gdy ustawiona temperatura jest o 4°C (lub więcej) wyższa od temperatury w pomieszczeniu, urządzenie będzie działać na wysokim grzaniu.

Gdy ustawiona temperatura jest o 2-3°C wyższa od temperatury w pomieszczeniu, urządzenie będzie działać w trybie niskiego grzania.

Gdy temperatura w pomieszczeniu osiągnie nastawioną wartość, urządzenie automatycznie przełącza się w wentylatora.

Uwaga:

- (1) Ustawienie mocy i ustawienie temperatury nie mogą istnieć razem; urządzenie będzie pracować zgodnie z ostatnim ustawieniem.
- (2) W czasie użytkowania, jeśli przez 5 minut nie zostaną użyte żadne elementy sterujące, wyświetlacz i kontrolki zgasną. Aby aktywować urządzenie, wystarczy nacisnąć dowolny przycisk.

3. Nastawianie minutnika

Aby ustawić żądany czas działania, należy nacisnąć przycisk „Minutnik” („Timer”). Dostępne opcje: 00 (wył.) → 01 (1h) → 02 (2h) → ... → 12 (12h) → 00 (wył.) → Zaświeci się ikona minutnika. Po upłygnięciu ustawionego czasu, urządzenie wyłączy się i przejdzie w tryb czuwania.

4. Oscylacja

Nacisnąć przycisk „Oscylacja” („Swing”), urządzenie zacznie się obracać w płaszczyźnie poziomej. Zaświeci się ikona oscylacji. Ponowne wciśnięcie tego samego przycisku wyłączy oscylację.

5. Wyłącz

Wciśnij ponownie przycisk Wł/wył, aby wyłączyć urządzenie. Zimne powietrze kontynuuje przez następne 30 sekund, by chronić i przedłużyć okres używalności produktu. Wyłącz przełącznik i odłącz przewód zasilający z sieci.

SYSTEM ZABEZPIECZAJĄCY

- Urządzenie posiada moduł zabezpieczający je przed przegrzaniem. Układ ograniczania temperatury w urządzeniu automatycznie odcina zasilanie grzałki, a wentylator kontynuuje pracę, aby schłodzić urządzenie. Urządzenie można uruchomić ponownie, gdy tylko normalne warunki i temperatura potrzebna do pracy zostaną przywrócone. Aby uniknąć ponownego wystąpienia takiej sytuacji, należy ustalić przyczyny przegrzania.
- Grzejnik jest wyposażony w zabezpieczenie przed przechyleniem. Ze względów bezpieczeństwa jednostka wyłączy się automatycznie, jeśli jest ona ustawiona na niestabilnej lub nierównej powierzchni lub jeśli zostanie przechylone przez nieuwagę.

CZYSZCZENIE I KONSERWACJA

- Przeczek konserwacją odłącz urządzenie z sieci i upewnij się, że grzejnik całkowicie ostygł.
- Używaj miękkiej szmatki do usuwania kurzu z powierzchni urządzenia.
- Nie używaj benzyny, rozcieńczalników ani innych żrących środków chemicznych do czyszczenia urządzenia, gdyż może to uszkodzić jego powierzchnię.
- Jeśli na kratce osłony i na filtrze będzie za dużo kurzu lub brudu, elementy te można wyjąć i umyć wodą. Przed założeniem ich z powrotem należy je dokładnie wysuszyć.
- Upewnij się, że urządzenie ostygło i jest suche przed zapakowaniem. Przechowywać w suchym miejscu z dobrą wentylacją.

DANE TECHNICZNE

Napięcie robocze: 220-240V ~ 50-60Hz

Moc: 2000W

GWARANCJA I SERWIS KONSUMENCKI

Przed dostarczeniem do klienta nasze urządzenia poddawane są rygorystycznej kontroli jakości. Jeśli, pomimo wszelkich starań, podczas produkcji lub transportu pojawi się uszkodzenie, należy zwrócić urządzenie do sprzedawcy. Dodatkowo do stosowanych powszechnie przepisów, nabywca ma prawo do reklamacji na podstawie warunków niniejszej gwarancji:

Dla każdego zakupionego urządzenia zapewniamy 2 lata gwarancji, poczynając od dnia zakupu. Uszkodzony produkt można zwrócić bezpośrednio w punkcie zakupu.

Niniejsza gwarancja nie obejmuje uszkodzeń spowodowanych niewłaściwą obsługą urządzenia, usterek w wyniku modyfikacji i napraw wykonanych przez strony trzecie lub w wyniku użycia nieoryginalnych części. Należy zachować dowód zakupu, który jest jedyną podstawą złożenia roszczenia gwarancyjnego. Producent nie ponosi odpowiedzialności za uszkodzenia powstałe w wyniku nieprzestrzegania instrukcji obsługi. Powoduje to unieważnienie gwarancji. Producent nie ponosi odpowiedzialności za szkody materiałowe ani obrażenia ciała spowodowane niewłaściwą obsługą urządzenia i nieprzestrzeganiem instrukcji obsługi. Uszkodzenie akcesoriów nie oznacza bezpłatnej wymiany całego urządzenia. W takim wypadku prosimy o kontakt z naszym serwisem. Stłuczone elementy szklane lub pęknięte elementy plastikowe są wymieniane za opłatą. Uszkodzenia materiałów eksploatacyjnych lub części podlegających zużyciu, a także czyszczenie, konserwacja i wymiana wspomnianych części nie jest objęta gwarancją i podlega opłacie.

USUWANIE PRZYJAZNE ŚRODOWISKU



Recykling – Dyrektywa europejska nr 2012/19/UE

Ten znak oznacza, że urządzenia nie należy wyrzucać razem z innymi odpadami domowymi. Aby zapobiec możliwym szkodom dla środowiska i zdrowia ludzi spowodowanym niekontrolowaną utylizacją odpadów, poddaj produkt procesowi recyklingu w celu promowania zrównoważonego ponownego wykorzystywania zasobów materiałowych. Aby zwrócić zużyte urządzenie, skorzystaj z

systemu oddawania zużytych produktów lub skontaktuj się ze sprzedawcą. Sprzedawca może przyjąć produkt w celu przeprowadzenia bezpiecznego dla środowiska recyklingu.



BATERIĘ NALEŻY ODPOWIEDNIO ZUTYLIZOWAĆ LUB PODDAĆ RECYKLINGOWI. NIE OTWIERAĆ. NIE WRZUCAĆ DO OGNIA, NIE ZWIERAĆ STYKÓW.

Wyprodukowane przez: Emerio Deutschland GmbH

Lerchenweg 3, 40789 Monheim am Rhein, Deutschland

Informacje dotyczące ekoprojektu (ERP) (PL)

Dostawca: Emerio Deutschland GmbH
 Lerchenweg 3
 40789 Monheim am Rhein
 Deutschland

Oświadcza, że produkt wyszczególniony poniżej:

Wymogi informacyjne dotyczące miejscowych elektrycznych grzejników pomieszczeń

Identyfikacja/e modelu:					
Element	Symbol	Wartość	Jednostka	Element	Jednostka
Wydajność cieplna				Sposób doprowadzania ciepła wyłącznie w przypadku elektrycznych miejscowych ogrzewaczy pomieszczeń (należy wybrać jedną opcję)	
Względny dopływ ciepła	P_{nom}	2.0	kW	ręczny regulator doprowadzania ciepła z wbudowanym termostatem	Nie dotyczy
Minimalny dopływ ciepła (orientacyjnie)	P_{min}	1.0	kW	ręczny regulator doprowadzania ciepła z pomiarem temperatury w pomieszczeniu lub na zewnątrz	Nie dotyczy
Maksymalna stała moc cieplna	$P_{max,c}$	2.0	kW	elektroniczny regulator doprowadzania ciepła z pomiarem temperatury w pomieszczeniu lub na zewnątrz	Nie dotyczy
Dodatkowe zużycie energii elektrycznej				moc cieplna regulowana wentylatorem	Nie dotyczy
Przy względnym dopływie ciepła	e_{lmax}	2.09	kW	Rodzaj mocy cieplnej/regulacja temperatury w pomieszczeniu (należy wybrać jedną opcję)	
Przy minimalnym dopływie ciepła	e_{lmin}	0.89	kW	jednostopniowa moc cieplna bez regulacji temperatury w pomieszczeniu	Nie
W trybie czuwania	e_{lsb}	0.329	kW	co najmniej dwa ręczne stopnie bez regulacji temperatury w pomieszczeniu	Nie
				z mechaniczną regulacją temperatury w pomieszczeniu za pomocą termostatu	Nie
				z elektroniczną regulacją temperatury w pomieszczeniu	Tak

				z elektroniczną regulacją temperatury w pomieszczeniu i sterownikiem dobowym	Nie
				z elektroniczną regulacją temperatury w pomieszczeniu i sterownikiem tygodniowym	Nie
				Inne opcje regulacji (można wybrać kilka)	
				regulacja temperatury w pomieszczeniu z wykrywaniem obecności	Nie
				regulacja temperatury w pomieszczeniu z wykrywaniem otwartego okna	Nie
				z opcją regulacji na odległość	Nie
				z adaptacyjną regulacją startu	Nie
				z ograniczeniem czasu pracy	Nie
				z czujnikiem ciepła promieniowania	Nie
Szczegóły kontaktowe	Emerio Deutschland GmbH Lerchenweg 3 40789 Monheim am Rhein Deutschland				

Spełnia wymagania określone w następujących dyrektywach Rady:

ROZPORZĄDZENIE KOMISJI (UE) Nr 2015/1188 z dn. 28 kwietnia 2015r. oraz zmieniające ROZPORZĄDZENIE KOMISJI (UE) 2016/2282 wykonujące Dyrektywę 2009/125/EC Parlamentu europejskiego i Rady w odniesieniu do wymogów dotyczących ekoprojektu dla piecyków grzewczych.

W odniesieniu do informacji dla klienta dotyczących sposobu instalacji, stosowania i konserwacji produktu, informacji o WEEE, prosimy o zapoznanie się z instrukcją obsługi załączonej do opakowania.